

2023

SUSTAINABLE  
PROMOTIONAL PRODUCTS

 *Collection*

CrisMa<sup>®</sup>

*Ferraghini*<sup>®</sup>

MARK<sup>®</sup>  
TWIN

ECO	1-9
WRITING	10-53
OFFICE & TIME	54-85
TECHNOLOGY	86-113
UMBRELLAS, TRAVEL & CARE	114-141
BAGS	142-177
LEISURE, SPORTS & GAMES	178-209
DRINKWARE	210-265
HOME ACCESSORIES	266-289
TOOLS & MORE	290-320
SCHWARZWOLF, PIERRE CARDIN	321-336

#### EXPRESS

Grawer 48h oznacza wysyłkę towaru z grawerem w ciągu 48 godzin od przyjęcia zamówienia do realizacji.

Engraving in 48h - means the goods with engraving will be dispatched within 48h from the moment of submitting the order.

#### CrisMa®

Znak towarowy marki M-Collection  
The M-Collection Premium trade mark, all rights reserved

#### Ferraghini®

Marka artykułów luksusowych i ekskluzywnych  
The brand for luxurious and exclusive items

#### MARK TWAIN®

Marka artykułów luksusowych i ekskluzywnych  
Own brand for writing instruments and offices supplies

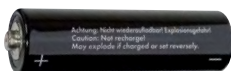

**Art. 9999300 UM 3**  
Super Heavy Duty Battery  
**1,19 zł**

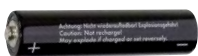

**Art. 9999400 UM 4**  
Super Heavy Duty Battery  
**1,19 zł**

#### General information

Ceny podane w katalogu są cenami NETTO.

Zdjęcia w katalogu są prezentacją produktu, ale nie stanowią oferty w rozumieniu prawa.

Zastrzegamy sobie możliwość drobnych korekt w zakresie zdjęć, opisów, kolorów, grup znakowania i cen bez uprzedniego powiadomienia.

Podczas realizacji nadruku umowa zostaje uznana za wypełnioną w momencie dostarczenia do klienta +/- 5% ilości.

Logotypy наносimy na produkty o różnych fakturach i kolorach, więc docelowy nadruk może delikatnie różnić się od wizualizacji.

The prices stated in the catalogue do not include VAT or any other tax.

The product photos are not to be considered as part of our sales contracts.

We reserve the right of minor changes on products, packaging, sizes and colors of the products without prior notification.

The shown prices are for indication only, can not be considered as sales offer. We reserve the right of the price changes without prior notice.

In case of printed goods we fulfilled our agreement by delivering +/- 5% of the ordered quantity.

The logos are printed on products with different materials and on different basic colors, thus we can not guarantee 100% color matching."



Tusze z naszych wkładów pochodzi z Niemiec i jest poddawany Kontroli Substancji Toksycznych (TSCA).

The ink of our CrisMa ballpen refills is certified by the German toxic substances and control act (TSCA).



**87888v**  
Pudełko do art. 87888

Pojedyncze opakowanie - należy zamawiać oddzielnie

**Single box for item 87888**

12,5 x 8,5 x 11

**2,19 zł**



## Certyfikowany i zrównoważony cykl dostaw



Odpowiedzialność społeczna jest podstawą wyznawanych przez nas wartości.

Dokładamy wszelkich starań w pozyskiwaniu rzetelnych dostawców i jesteśmy dumni z bycia częścią wielu organizacji.

## Opakowania ekologiczne

Nasze opakowania są wykonane z papieru pochodzącego z recyklingu, nie są foliowane ani laminowane.



## Nowy sposób pakowania bez plastiku



Wkraczamy w świat w którym świadomość ekologiczna ma ogromne znaczenie. Jesteśmy pełni nadziei, że nasza strategia zrównoważonego rozwoju wraz z nowymi gadżetami reklamowymi pozwoli na zbudowanie trwałych więzi i przyczyni się do pozytywnych zmian środowiskowych. Zmieniamy się dla was i dla naszej planety! Z dumą prezentujemy naszą ekologiczną ofertę i informujemy, że stworzyliśmy nowy, wolny od plastiku system pakowania gadżetów.

## ECO

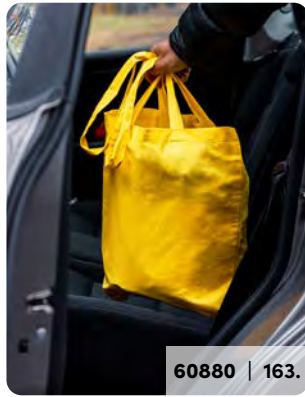

## BAWEŁNA



## BAWEŁNA Z RECYKLINGU





60864 | 172.

# JUTA



61398 | 157.



62335 | 234.



67538 | 172.

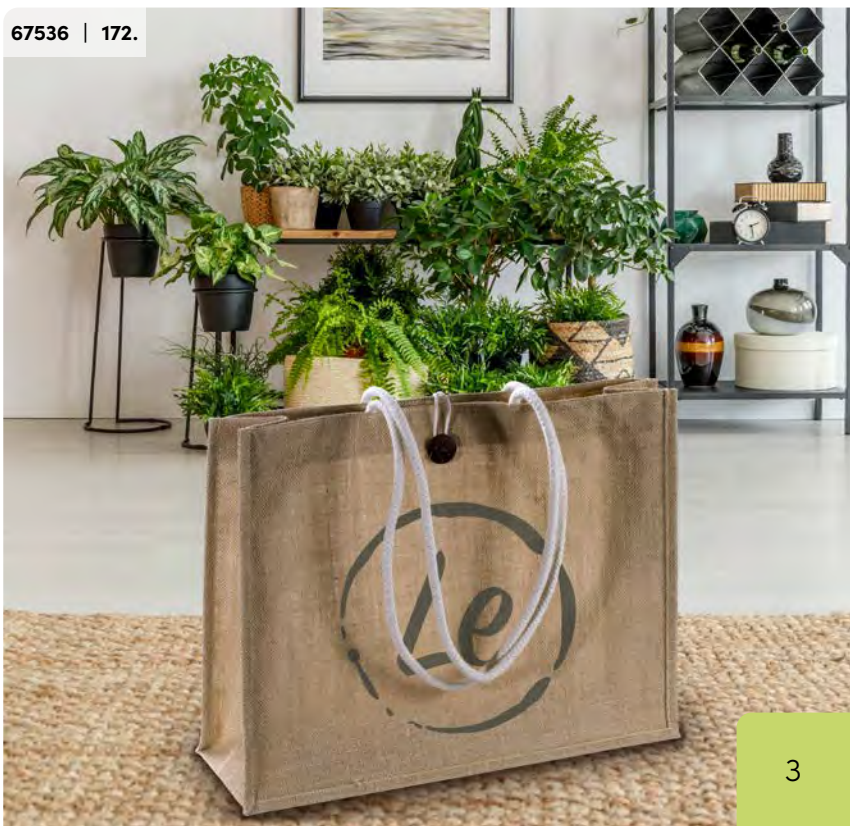

67536 | 172.

ECO



63113 | 219.



82660 | 274.



# BAMBUS



32579 | 113.



81465 | 259.

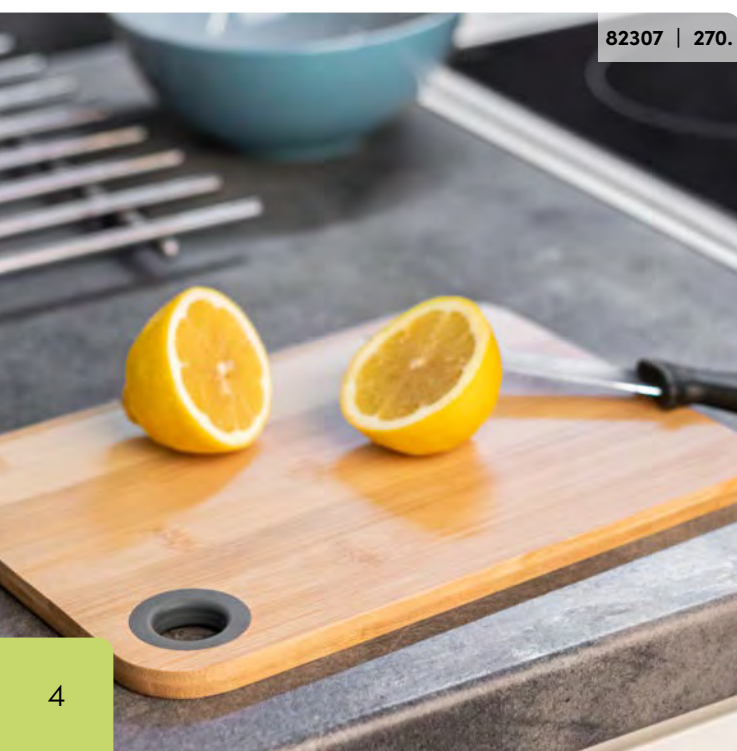

82307 | 270.



31499 | 107.



82667 | 215.

# KOREK



21811 | 61.



11366 | 15.



22266 | 72.



82418 | 242.



62157 | 215.



62142 | 220.

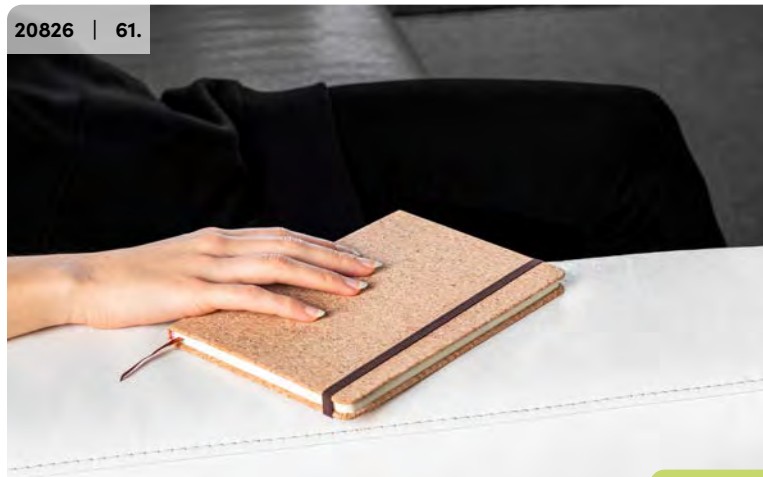

20826 | 61.

## ECO



52697 | 205.



12532 | 26.

## DREWNO



83089 | 259.



72670 | 191.



82640 | 235.

## SZKŁO



80797 | 236.



82340 | 239.





22388 | 59.



20582 | 57.



21194 | 56.

# PAPIER Z RECYKLINGU



10397 | 11.



52626 | 207.



21588 | 50.





62571 | 151.



92567 | 102/313.



61195 | 169.

## PET Z RECYKLINGU



12552 | 45.

## WŁÓKNA ROŚLINNE



11813 | 45.

31961 | 91.





62574 | 210.

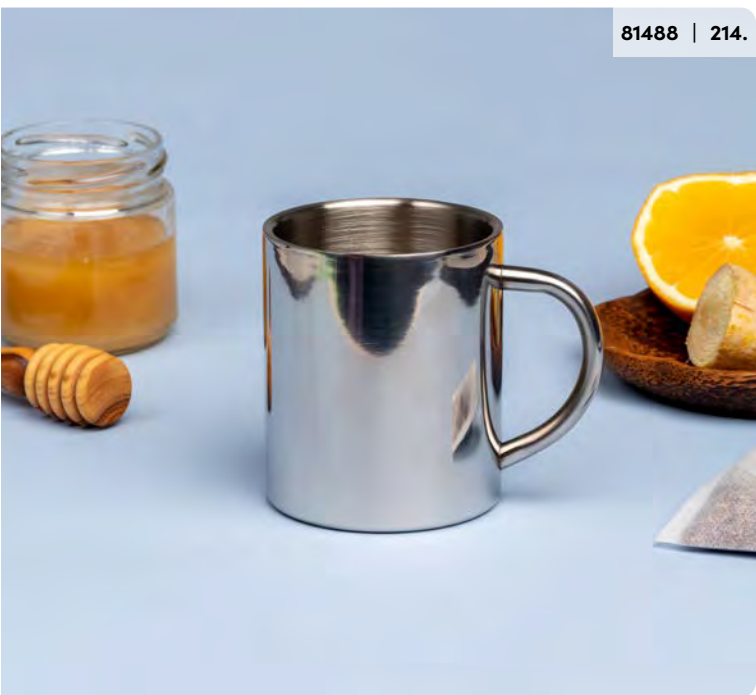

81488 | 214.

# METAL



65703 | 260.



22425 | 106.

# CEMENT WAPIENNY



22426 | 108.



ECO

**12565**

### Długopis ekologiczny

Ekologiczny długopis wykonany z tektury (pochodzącej z recyklingu) oraz specjalnie utwardzanych włókien kukurydzianych (końcówka pisząca, klips i mechanizm wysuwania wkładu). Długopis posiada niebieski wkład.

Paper pen

✂ 14,5 × ø 0,9 cm | ☒ T1 | ☒ N

1,23 zł

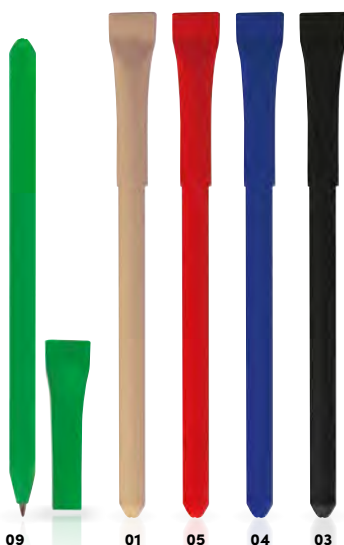

ECO

**10866**

### Długopis tekturowy

Ekologiczny długopis tekturowy z wkładem piszącym na niebiesko.

Carboard pen

✂ ø 0,7 × 13,9 cm | ☒ T1 | ☒ N

1,49 zł



ECO **INKLESS**

**13648**

### Wieczny długopis

Długopis wieczny z papieru z niekończącym się wkładem, zostawiającym ślad podobny do ołówkowego.

Inkless paper pencil

✂ 15,7 × 1,8 × 0,9 cm | ☒ T1 | ☒ N

2,37 zł



10 03 04 05 06 09

ECO

**10397**

**Długopis teksturowy**

Długopis wykonany z tektury pochodzącej z recyklingu. Posiada wkład piszący na niebiesko.

**Paperpen**

✂️  $\emptyset 1 \times 14,3$  cm | ☑️ T1 | ☒ P

**1,15 zł**

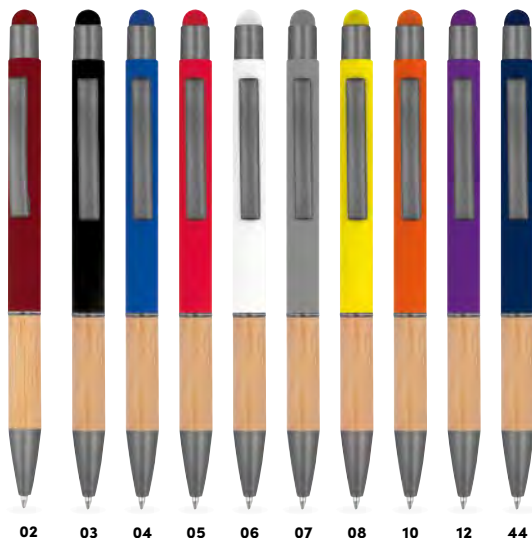

02 03 04 05 06 07 08 10 12 44

ECO

**13581**

**Długopis metalowy**

Metalowy długopis z niebieskim wkładem, końcówką z funkcją touch pen do obsługi ekranów dotykowych i strefą uchwytu wykonaną z bambusa.

**Ball pen with bamboo grip zone**

✂️  $\emptyset 1 \times 14,9$  cm | ☑️ L1,DCo | ☒ P

**3,16 zł**

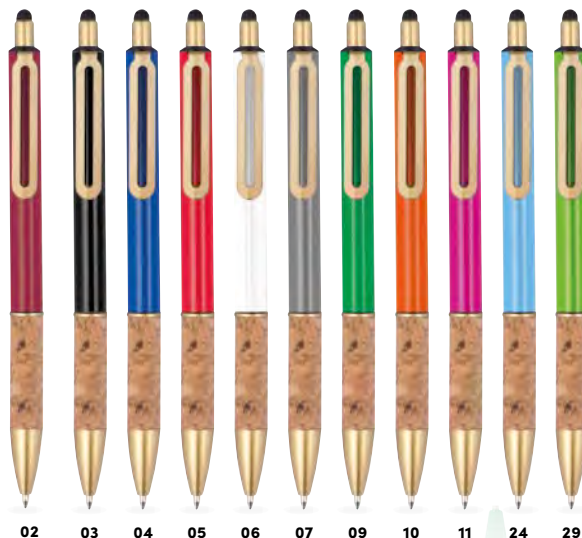

02 03 04 05 06 07 09 10 11 24 29

ECO

**13690**

**Długopis metalowy**

Metalowy długopis ze złotymi elementami i korkową strefą uchwytu. Długopis pisze na niebiesko.

**Ball pen with cork grip zone**

✂️  $\emptyset 1 \times 15$  cm | ☑️ L1 | ☒ P

**4,31 zł**

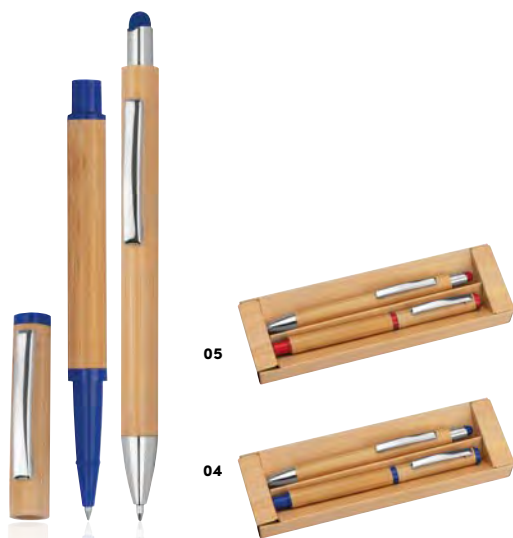

ECO

**12558**

**Zestaw piśmienniczy bambusowy**

Zestaw wykonany z bambusa, metalu i plastiku, składający się z długopisu oraz pióra kulkowego z kolorowymi i srebrnymi elementami. Długopis wyposażony w końcówkę do ekranów dotykowych. Zestaw dostarczany jest w kartonowym pudełku.

**Bamboo writing set**

✂ 17,2 × 5,2 × 2,1 cm | ☒ L2,T2 | ☐ K

**16,61 zł**

ECO

**13239**

**Długopis z touch penem**

Aluminiowy długopis ze srebrnymi elementami, kolorową końcówką do obsługi ekranów dotykowych oraz wkładem piszącym na niebiesko.

**Bamboo ballpen with touch function**

✂ 1,1 × 14,2 cm | ☒ L1,T1 | ☐ KS

**2,20 zł**



ECO

**12575**

**Zestaw piśmienniczy bambusowy**

Zestaw z bambusa i metalu. W skład zestawu wchodzi: długopis z niebieskim wkładem oraz ołówek automatyczny. Zestaw dostarczany jest w ekologicznym kartonowym pudełku.

**Bamboo wrting set**

✂ 17,2 × 5,2 × 2,2 cm | ☒ L2,T2 | ☐ K

**8,26 zł**

ECO

**11495**

**Długopis bambusowy**

Długopis wykonany z bambusa ze srebrnymi elementami. Posiada piszący na niebiesko wkład o dużej pojemności.

**Bamboo ballpen with sharp clip**

✂ 1,2 × 14,4 cm | ☒ L1,T1 | ☐ KS

**4,39 zł**





09 03 04 05 06 10

ECO

13211

Długopis bambusowy

Długopis wykonany z bambusa z kolorowymi elementami wykonanymi z włókna pszenicznego. Posiada klikany mechanizm i wkład w kolorze niebieskim.

Wheatstraw and bamboo ballpen

✂️ 1 × 14,2 cm | ☒ T<sub>1</sub>, L<sub>1</sub> | ☒ N

1,93 zł

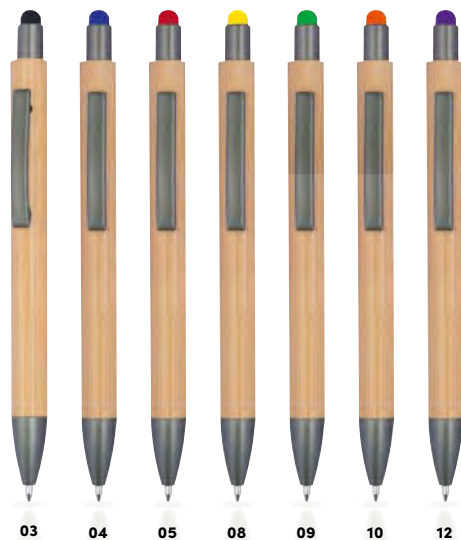

03 04 05 08 09 10 12

ECO

12194

Długopis drewniany do ekranów dotykowych

Bambusowy długopis z niebieskim wkładem, antracytowymi elementami i z gumką do obsługi ekranów dotykowych.

Ballpen with bamboo coating

✂️ 14,9 × 1,1 cm | ☒ L<sub>1</sub>, T<sub>1</sub> | ☒ N

3,34 zł



ECO

**12527**

**Długopis drewniany**

Długopis wykonany z drewna i metalu. Wkład pisze na niebiesko.

**Wooden ball pen**

✂ 14,3 x ø 1 cm | ☒ L1 | ☒ P

**3,69 zł**



ECO

**12190**

**Długopis drewniany**

Długopis z niebieskim wkładem w drewnianej obudowie, ze złotymi elementami.

**Ballpen with wooden coating**

✂ 14,2 x ø 1 cm | ☒ L1 | ☒ KS

**11,34 zł**



ECO INKLESS

**12617**

**Długopis wieczny, beztusowy**

Niewypisujący się ołówek w czarnym etui. Jego fenomen polega na tym, że zamiast standardowego wkładu z grafitu zastosowany został specjalny stop metali, który znaczy papier na kolor grafitowy.

**Inkless Aluminium Pen**

✂ ø 0,8 x 15,6 cm | ☒ T1,DCo | ☒ E

**27,99 zł**



ECO INKLESS

**12538**

**Ołówek bambusowy**

Ołówek wykonany z lekkiego bambusa. Gruby, grafitowy wkład umożliwia rysowanie zarówno cienkich, jak i grubszych linii.

**Inkless pen**

✂ 13,8 x ø 0,9 cm | ☒ L1,T1 | ☒ N

**3,69 zł**







ECO

**11496**

**Długopis bambusowy**

Długopis wykonany z bambusa i metalu, posiada piszący na niebiesko wkład o dużej pojemności.

**Metal twist ballpen with bamboo coating**

✂️  $\varnothing 1,4 \times 15,4$  cm | ☒ L1,L1 | ☒ KS

**19,25 zł**



ECO

**13158**

**Długopis bambusowy**

Długopis wykonany z drewna bambusowego, z mechanizmem obrotowym, metalowymi elementami oraz wkładem piszącym na niebiesko.

**Wooden ballpen with metal applications**

✂️  $\varnothing 1,1 \times 14,4$  cm | ☒ L1,T1 | ☒ KS

**17,49 zł**



ECO

**11366**

**Długopis korkowy**

Ekologiczny długopis z korpusem korkowym, z niebieskim wkładem o dużej pojemności.

**Cork ballpen**

✂️  $\varnothing 1 \times 14,5$  cm | ☒ L1,DCo | ☒ P

**2,37 zł**

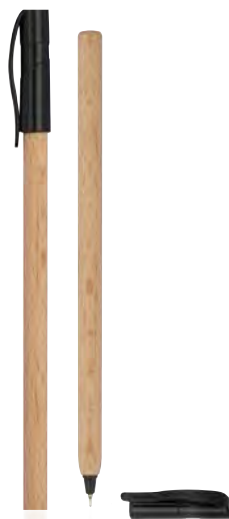

ECO

**11291**

**Długopis drewniany**

Długopis wykonany z drewna z plastikową zatyczką, piszący na czarno.

**Wooden ballpen with black plastic cap**

✂️  $\varnothing 0,7 \times 15,1$  cm | ☒ T1,DCo | ☒ P

**1,49 zł**



01



13

ECO

**12550**

**Długopis drewniany**

Długopis z naturalnego, polerowanego drewna oraz metalu, z wkładem piszącym na niebiesko.

**Wooden ball pen**

✂️  $14,8 \times \varnothing 1$  cm | ☒ L1,T1 | ☒ P

**9,14 zł**



ECO

**12537**

**Metalowy długopis z bambusowym wykończeniem**

Matowy, przekreślony długopis wykonany z metalu z bambusowymi akcentami. Posiada niebieski wkład.

**Metal pen with bamboo appliquees**

✂ 14,8 x 1,1 x 1,6 cm | ☒ L1 | ☒ KS

**8,26 zł**



**10783**

**Długopis metalowy**

Długopis z aluminium z mechanizmem obrotowym i wkładem piszącym na niebiesko. Dostarczany w welurowym etui.

**Aluminium ball pen with twist mechanism**

✂ 1 x 14 cm | ☒ L1, DCo | ☒ VP

**3,89 zł**



ECO

**12643**

**Długopis aluminiowy**

Automatyczny długopis wykonany z aluminium z bambusową strefą uchwytu. Posiada wkład piszący na niebiesko.

**Aluminium push pen with bamboo gripzone**

✂ 1 x 14,5 cm | ☒ L1 | ☒ KS

**5,62 zł**



ECO

**12644**

**Zestaw piśmienniczy**

Zestaw piśmienniczy, składający się z piszącego na niebiesko długopisu oraz ołówka.

**Aluminium writing set with pen and pencil with bamboo gripzone**

✂ 15,5 x 4,8 x 1,3 cm | ☒ L2 | ☒ KS

**11,34 zł**



**18446**

**Metalowy długopis z magnetyczną podstawą**

Chromowany długopis z niebieskim, metalowym wkładem i magnetyczną antypoślizgową podstawką.

**Floating pen with matching chrome base.**

✂️  $\varnothing 6 \times 12,6$  cm | 📦 L2 | 🏠 K

**42,10 zł**



77

95

98

**12614**

**Długopis aluminiowy**

Długopis wykonany z aluminium o metalicznym połysku. Posiada wkład piszący na niebiesko.

**Aluminium push pen, shiny metallic**

✂️  $\varnothing 1 \times 14,2$  cm | 📦 L1 | 🏠 P

**3,69 zł**



📄 **LED & LASER**

**15318**

**Wskaźnik laserowy z długopisem**

Metalowy wskaźnik laserowy, lampka LED i piszący na niebiesko długopis w jednym. Produkt zapakowany w fornirowane pudełko, zawiera baterie.

**Laser pointer and LED Pen**

✂️  $\varnothing 0,9 \times 13,6$  cm | 📦 L2,T4 | 🏠 K

**20,13 zł**



📄 **LED & LASER**

**12798**

**Wskaźnik laserowy**

Wskaźnik laserowy z długopisem piszącym na niebiesko lub czerwono (przekręcając można wybrać kolor wkładu) oraz lampką LED. Wskaźnik zapakowany jest w eleganckie, metalowe etui. Logo możemy umieścić zarówno na etui, jak i korpusie długopisu (nadruk kolorowy tylko na etui). Produkt zawiera baterie.

**4-in-1 Laser pointer**

✂️  $\varnothing 1 \times 15,4$  cm | 📦 L2,DC1 | 🏠 K

**21,88 zł**



ECO

**14015**

**Zestaw piśmienniczy**

Zestaw składający się z długopisu z niebieskim wkładem oraz pióra wiecznego z dołączonym niebieskim nabojem. Funkcjonalne pudełko z drewna różanego po zamknięciu może służyć jako podstawka.

**Rosewood pen set in case**

✂ 17 × 5,5 × 2,4 cm | ☒ L3,T4 | ☒ K

**63,19 zł**



ECO

**14016**

**Zestaw piśmienniczy**

Zestaw składający się z długopisu z niebieskim wkładem oraz z pióra wiecznego z dołączonym niebieskim nabojem. Funkcjonalne pudełko z drewna różanego po zamknięciu może służyć jako podstawka.

**Rosewood pen set in stylish case.**

✂ 17 × 5,4 × 2,4 cm | ☒ L3,T4 | ☒ K

**64,95 zł**



ECO

**18441**

**3-częściowy drewniany zestaw z długopisem, wiecznym piórem i otwieraczem do listów**

Drewniany zestaw składający się z długopisu z niebieskim wkładem, noża do listów oraz pióra z niebieskim nabojem. Całość umieszczono w ozdobnym pudełku z drewna.

**Desk set**

✂ 17 × 7,5 × 2,3 cm | ☒ L3,T4 | ☒ K

**86,92 zł**





ECO

**12581**

**Zestaw piśmienniczy z drewna i mosiądzu**

Zestaw w rozmiarze mini, wykonany z drewna i mosiądzu. W kartonowym opakowaniu prezentowym znajdziemy pióro wieczne oraz pióro kulkowe. Zatyczki są zakręcane i można doczepić je na końcu pióra jako przedłużenie jego długości (zwiększa wygodę pisania).

**Writing set (brass and wood)**

✂️ 10,7 x 6 x 2,5 cm | 📦 L2 | 🏠 KS

**61,43 zł**



ECO

**13236**

**Długopis korkowy**

Elegancki długopis wykonany z korka z metalowymi elementami. Długopis posiada niebieski wkład, zapakowany jest w korkowe etui.

**Twist-ballpen metal and cork**

✂️ 17,5 x 5,5 x 2,5 cm | 📦 L1,DC1 | 🏠 KS

**26,28 zł**



ECO

**11474**

**Zestaw piśmienniczy z korka**

Zestaw wykonany z metalu z korkowym korpusem. Zestaw zawiera przekręcany długopis z wkładem o dużej pojemności i pióro kulkowe. Całość zapakowana w korkowe pudełko.

**Cork writing set**

✂️ 17,5 x 5,3 x 2,5 cm | 📦 L2,DC1 | 🏠 KS

**57,92 zł**

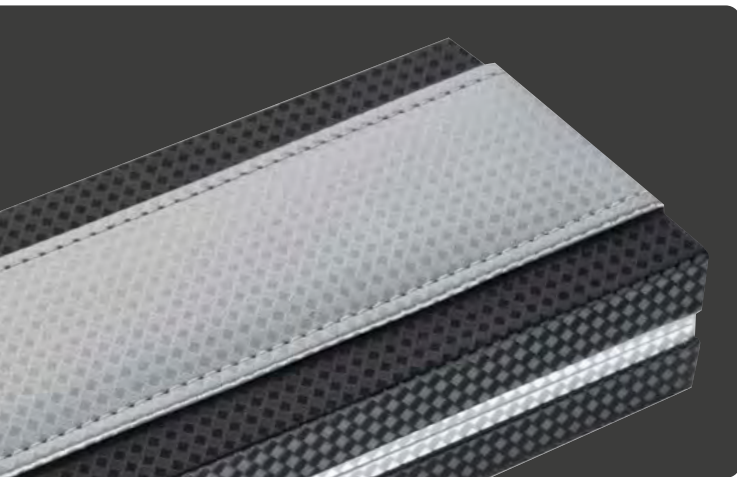

MARK  
TWIN

**17841**

**Długopis Mark Twain**

Długopis z kolekcji Mark Twain Columbia to doskonały efekt połączenia klasycznej formy z nowoczesnym designem. Karbonowe wykończenie przyciąga wzrok, natomiast dbałość o jakość wykonania sprawia, że długopis doskonale leży w dłoni. Długopis z mechanizmem obrotowym posiada wkład piszący na niebiesko. W zestawie z eleganckim etui.

**Mark Twain ball pen in carbon design**

✂️ ø 1,3 x 14,7 cm | 📦 L2, T4 | 📄 K

**64,95 zł**



MARK  
TWIN

**13034**

**Długopis metalowy Mark Twain**

Wysokiej jakości długopis z kolekcji Mark Twain z mechanizmem obrotowym i niebieskim wkładem. Zapakowany w ozdobne, lakierowane etui.

**Ball pen Mark Twain**

✂️ ø 1,1 x 14,6 cm | 📦 T4, L2 | 📄 K

**149,99 zł**



MARK®  
TWAIN

**10612**

**Długopis metalowy Mark Twain**

Metalowy długopis marki Mark Twain z chromowanymi elementami i dużym wkładem piszącym na niebiesko. Zapakowany w eleganckie etui. Logotyp można umieścić obok klipsa.

**Mark Twain ballpen**

✂️ ø 1,1 × 14,4 cm | 📦 L2 | 🏠 K

**65,83 zł**



MARK®  
TWAIN

**13383**

**Długopis metalowy Mark Twain**

Wysokiej jakości długopis Mark Twain z mechanizmem obrotowym zapakowany w ozdobne, akrylowe etui.

**Mark Twain ball pen acrylic box**

✂️ ø 1,2 × 13,8 cm | 📦 L2,T4 | 🏠 K

**63,99 zł**

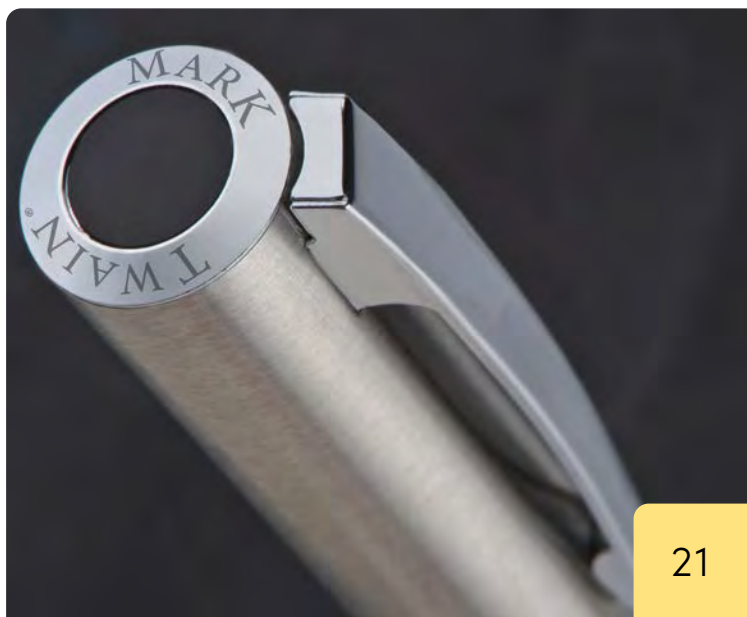



*Ferraghini®*

**F210**

**Długopis metalowy Ferraghini**

Luksusowy długopis z kolekcji Ferraghini, wyposażony w niebieski wkład. Wykończony delikatnym, przeplatany materiałem, błyszczącym, czarnym lakierem oraz chromowanymi elementami. W zestawie z dopasowanym, skórzanym etui z magnetycznym zamknięciem, którego wnętrze zostało wyściełane delikatnym zamszem.

**Ferraghini ball pen with twist mechanism with cloth cover in artificial leather case**

✂ 1,2 x 14,5 cm | ☒ L2, T3 | ☐ K

**96,59 zł**



*Ferraghini®*

**F262**

**Długopis Ferraghini**

Długopis metalowy marki Ferraghini stworzony z połączenia stali nierdzewnej szczotkowanej i lakierowanej. Posiada mechanizm obrotowy i niebieski wkład.

**Ferraghini ball pen**

✂ 1,2 x 14,5 cm | ☒ L2 | ☐ K

**52,64 zł**



*Ferraghini®*

**F124**

**Zestaw piśmienny Ferraghini**

Luksusowy zestaw piśmienny marki Ferraghini z najwyższej jakości metalu, składający się z czarnego pióra kulkowego oraz niebieskiego długopisu. Całość umieszczona w eleganckim etui.

**Ferraghini metal writing set**

✂ 16 x 6 x 2,3 cm | ☒ L2, T4 | ☐ K

**70,22 zł**





*Ferraghini*<sup>®</sup>

**F193**

**Zestaw piśmienny Ferraghini**

Klasyczny zestaw piśmienny marki Ferraghini, w którego skład wchodzi długopis i pióro kulkowe w eleganckim, czarnym etui.

**Ferraghini writing set with a ball pen and a rollerball pen**

☒ 19,3 × 7,4 × 3,2 cm | ☒ L2 | ☒ K

**81,65 zł**



*Ferraghini*<sup>®</sup>

**F101**

**Zestaw piśmienniczy Ferraghini**

Nowoczesny zestaw do pisania od Ferraghini. Wewnątrz etui znajduje się pióro wieczne oraz pióro kulkowe, wykonane z aluminium.

**Ferraghini Writing Set with Rollerball and Fountain pen**

☒ 16 × 7 × 3,6 cm | ☒ L2, T3 | ☒ K

**131,74 zł**

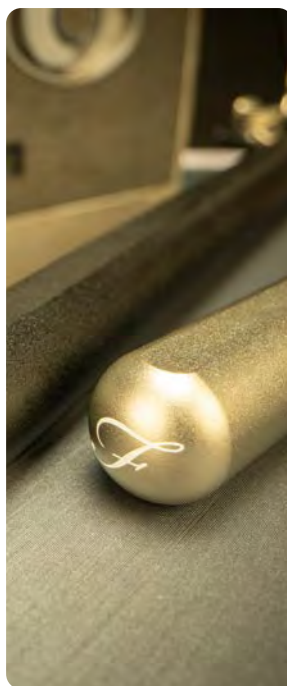



MARK  
TWIN

**10759**

**Zestaw piśmienny**

Wysokiej jakości zestaw piśmienny składający się z długopisu i pióra kulkowego w komplecie z akrylowym etui. Logotyp można umieścić pod klipsem.

**Mark Twain writing set with ball pen and rollerball pen**

✂ 17,8 × 5,4 × 3 cm | ☒ L2, T3 | ☒ K

**83,40 zł**



MARK  
TWIN

**12619**

**Zestaw piśmienniczy Mark Twain**

Elegancki zestaw piśmienniczy marki Mark Twain. Zestaw zawiera przekręcany długopis piszący na niebiesko oraz pióro wieczne.

**Mark Twain writing set, in a wooden case**

✂ 18,5 × 8 × 3,8 cm | ☒ L2 | ☒ K

**157,99 zł**





MARK®  
TWIN

**13463**

**Zestaw piśmienny Mark Twain**

Zestaw piśmienny marki Mark Twain składający się z pióra wiecznego z nabojem, długopisu piszącego na czarno oraz pióra kulkowego piszącego na niebiesko. Całość umieszczona w gustownym etui.

**Mark Twain writing set**

✂️ 18,2 × 8,3 × 4,8 cm | 📦 L5,DC2 | 🏠 K

**131,74 zł**



MARK®  
TWIN

**13392**

**Zestaw piśmienny Mark Twain**

Stylowy zestaw piśmienniczy Mark Twain. W eleganckim etui koloru czarnego znajdziemy pióro wieczne wykonane z tworzywa sztucznego i stali szczołkowanej. Połączenie tych dwóch gatunków materiałów oraz oryginalnego design sprawia, że pióro jest eleganckie i wytrzymałe. O jego wytrzymałości i precyzji pisania świadczy również stalowa stalówka wykonana przy zachowaniu najwyższych norm stosowanych przez producenta.

**Mark Twain writing set**

✂️ 19,5 × 7,8 × 3,7 cm | 📦 L2,T3 | 🏠 K

**79,99 zł**

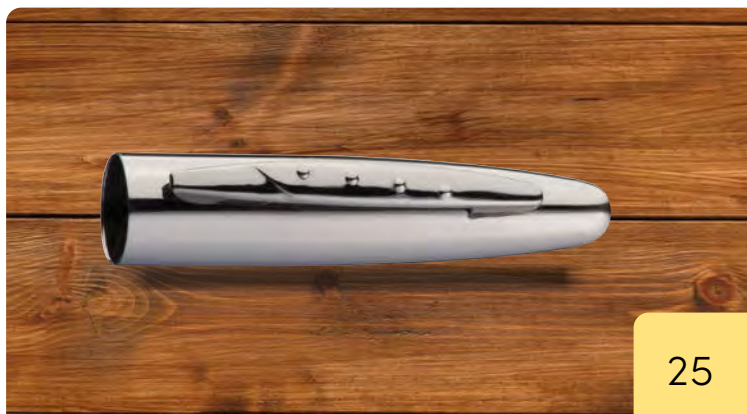



MARK  
TWIN

**10576**

**Długopis metalowy Mark Twain**

Długopis metalowy marki Mark Twain z chromowanymi elementami i piszcym na niebiesko, dużym wkładem. Długopis zapakowany w ozdobne pudełko. Logotyp można umieścić obok klipsa.

**Mark Twain ballpen**

✂️ ø 1,2 x 14,5 cm | 📦 L2,T4 | 🏠 K

**44,73 zł**



MARK  
TWIN 🌿 ECO

**12532**

**Drewniany zestaw piśmienny Mark Twain**

Elegancki zestaw do pisania zamknięty w pudełku z naturalnego, idealnie wypolerowanego drewna. Wewnątrz znajduje się długopis i pióro kulkowe, oba posiadają wkłady piszące na niebiesko.

**Mark Twain writing set**

✂️ 17 x 5,1 x 2,4 cm | 📦 L2,T3 | 🏠 K

**73,74 zł**



MARK  
TWIN 🌿 ECO

**10898**

**Zestaw piśmienny Mark Twain**

Zestaw piśmienny Mark Twain składający się z długopisu z dużym niebieskim wkładem i pióra wiecznego, wykonanego z metalu z drewnianym korpusem. Zestaw zapakowany jest w etui i czarne pudełko.

**Mark Twain writing set**

✂️ 17 x 11,6 x 1,9 cm | 📦 L2,T3 | 🏠 K

**93,95 zł**



**13544**

**Zestaw piśmienniczy**

Metalowy zestaw piśmienniczy składający się z długopisu piszącego na niebiesko oraz ołówka automatycznego. Artykuły piśmienne umieszczone w etui zapinanym na zatrzask.

**Metal pen set**

✂ 16,5 × 4,7 × 2,5 cm | ☒ L2,T4 | ☐ P

**54,40 zł**



**10333**

**Zestaw piśmienniczy metalowy**

Metalowy zestaw składający się z długopisu z mechanizmem obrotowym i pióra kulkowego umieszczonych w eleganckim etui.

**Writing set - red with black accents**

✂ 19,2 × 7,5 × 3,4 cm | ☒ L2,T3 | ☐ K

**35,07 zł**



**10335**

**Zestaw piśmienniczy metalowy**

Metalowy zestaw składający się z długopisu z mechanizmem obrotowym i pióra kulkowego umieszczonych w eleganckim etui.

**Writing set**

✂ 17,8 × 4,8 × 3,8 cm | ☒ L2,T3 | ☐ K

**37,70 zł**



**10761**

**Zestaw piśmienniczy metalowy**

Zestaw z metalu i aluminium, składający się z piszącego na niebiesko długopisu i pióra kulkowego.

**Writing set with ball pen and rollerball pen**

✂ 17,5 × 5,7 × 2,2 cm | ☒ L1,T3 | ☒ K

**13,69 zł**

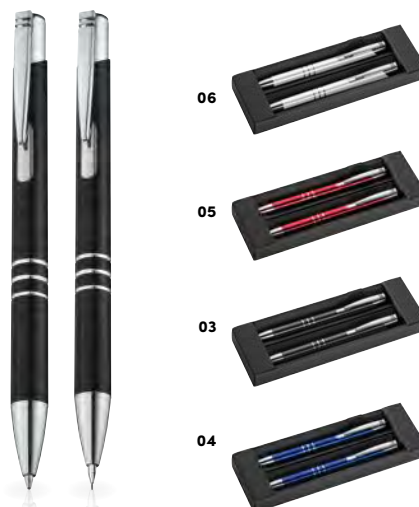

**13330**

**Zestaw piśmienniczy ołówek i długopis**

Metalowy zestaw piśmienny składający się z długopisu z niebieskim wkładem oraz ołówka automatycznego. Całość umieszczona w etui.

**Metal pen & pencil set**

✂ 17,5 × 5,7 × 2,2 cm | ☒ L1,T3 | ☒ K

**7,79 zł**



**10611**

**Długopis metalowy**

Długopis metalowy ze srebrnym wykończeniem i niebieskim wkładem o dużej pojemności. Zapakowany w kartonowe pudełko.

**Ballpen with silver top**

✂ 1,1 × 14,4 cm | ☒ L2,T4 | ☒ KS

**30,67 zł**



**11808**

**Długopis metalowy**

Luksusowy długopis wykonany z wysokiej jakości metalu. Zachwyca swą unikalną formą oraz jakością wykonania. Logotyp proponujemy umieścić na klipie.

**CrisMa Metal Design pen**

✂ 1 × 14,6 cm | ☒ L2 | ☒ K

**46,49 zł**



**13494**

**Długopis metalowy**

Metalowy długopis ze złotymi aplikacjami i niebieskim wkładem.

**twist function ballpen**

✂  $\varnothing 1,3 \times 14,6$  cm | ☒ L1 | ☒ P

**17,49 zł**



**13636**

**Długopis metalowy touch pen**

Czarny, metalowy długopis ze srebrnymi elementami, niebieskim wkładem i końcówką touch pen do obsługi ekranów dotykowych.

**Aluminum twist ball pen**

✂  $14,4 \times \varnothing 1$  cm | ☒ L1 | ☒ K

**7,82 zł**



**18510**

**Długopis metalowy do ekranów dotykowych**

Długopis metalowy z mechanizmem obrotowym. Posiada duży, niebieski wkład oraz końcówkę do obsługi ekranów dotykowych.

**Metal ball pen with touch pad function**

✂  $\varnothing 1,4 \times 14,9$  cm | ☒ L1,T3 | ☒ P

**19,25 zł**



**17481**

**Długopis metalowy w etui**

Metalowy długopis z mechanizmem obrotowym, z wkładem piszącym na niebiesko, umieszczony w metalowym etui.

**Metal ball pen in a box**

✂  $\varnothing 1,2 \times 14$  cm | ☒ L2,L3 | ☒ K

**28,04 zł**



**11747**

**Długopis gumowany**

Metalowy długopis o gumowanej powierzchni ze srebrnymi akcentami. Posiada wkład piszący na czarno.

**Rubber coated ball pen**

✂️  $\emptyset$  0,8 x 14 cm | 📦 L1,DCo | 🏠 P

**2,99 zł**



**10715**

**Długopis metalowy, gumowany**

Smukły, gumowany długopis metalowy z wkładem piszącym na niebiesko.

**Rubber coated ball pen**

✂️  $\emptyset$  0,8 x 14 cm | 📦 L1,DCo | 🏠 P

**2,79 zł**



**10964**

**Długopis metalowy, gumowany**

Długopis z aluminium z gumowaną powierzchnią. Posiada wkład piszący na niebiesko i końcówkę do obsługi ekranów dotykowych.

**Metal ballpen with rubber coating and touch function**

✂️  $\emptyset$  0,8 x 14,5 cm | 📦 L1,DCo | 🏠 P

**3,99 zł**

**10086**

**Długopis metalowy, gumowany**

Gumowany długopis metalowy z dużym, niebieskim wkładem i chromowanym i pomalowanym na czarno klipsem.

**Rubberized ball pen**

✂️  $\emptyset$  1 x 14 cm | 📦 L1,DCo | 🏠 K

**2,99 zł**





① LACQUERED



**13639**

**Długopis metalowy**

Klasyczny długopis metalowy z chromowanymi elementami i smukłym klipsem. Długopis wyposażony w duży niebieski wkład.

**Ball pen**

✂  $\emptyset 1 \times 14,2 \text{ cm}$  | ☒ Lo | ☒ P

**1,93 zł**

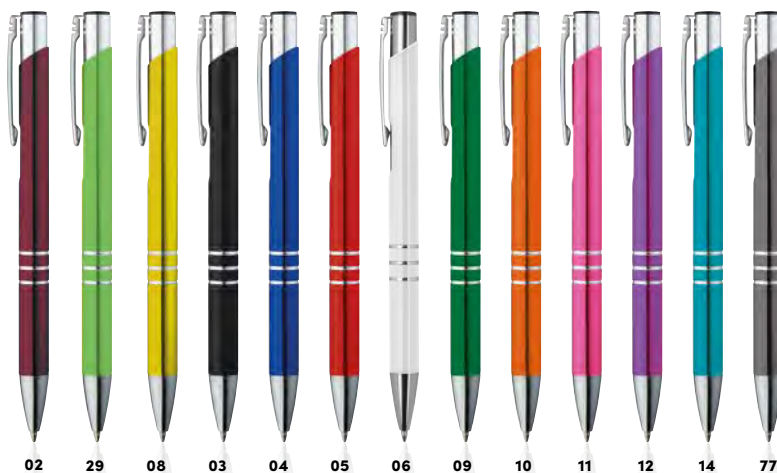

① METALLIC



**13339**

**Długopis metalowy**

Klasyczny długopis metalowy z chromowanymi elementami i smukłym klipsem. Długopis wyposażony w duży niebieski wkład.

**Metal ball pen**

✂  $\emptyset 1 \times 13,6 \text{ cm}$  | ☒ Lo | ☒ P

**1,99 zł**



06 03 44 04 09 10 05

**10716**

**Długopis metalowy, gumowany**

Długopis metalowy z wkładem o dużej pojemności piszącym na niebiesko.

**Metal ball pen**

✂  $\varnothing 1 \times 14,5$  cm | ☒ Lo | ☒ P

**3,89 zł**



04 06



**10440**

**Długopis metalowy do ekranów dotykowych**

Długopis metalowy z końcówką do obsługi ekranów dotykowych oraz wkładem piszącym na niebiesko.

**Metal ball pen with touch function**

✂  $\varnothing 0,7 \times 14$  cm | ☒ L1, T3 | ☒ P

**2,29 zł**



03 04 05 06 09 10 11 14 77



**10971**

**Długopis metalowy**

Metalowy długopis z piszącym na niebiesko wkładem o dużej pojemności i ze zdobieniem na korpusie.

**Retractable ballpen made of metal**

✂  $\varnothing 0,9 \times 15$  cm | ☒ L1 | ☒ P

**3,29 zł**

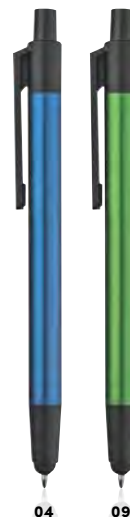

04 09



**10067**

**Długopis dotykowy**

Długopis wykonany z aluminium o metalicznej powłoce. Posiada końcówkę do ekranów dotykowych.

**Metal ball pen**

✂  $\varnothing 1 \times 14,5$  cm | ☒ L1 | ☒ P

**1,67 zł**



05 09 04 03 06

### 10418

#### Długopis metalowy do ekranów dotykowych

Długopis metalowy z mechanizmem obrotowym i gumką do obsługi ekranów dotykowych. Posiada wkład piszący na niebiesko.

#### Metal-Touchpen

✂️  $\emptyset$  0,9 x 12,8 cm | ☒ L1 | ☒ P

2,72 zł



05 03 04 09 10 44 77 99

### 13238

#### Długopis z touch penem

Aluminiowy długopis ze srebrnymi elementami, kolorową końcówką do obsługi ekranów dotykowych oraz wkładem piszącym na niebiesko.

#### Aluminium ball pen

✂️  $\emptyset$  1 x 14,8 cm | ☒ DCo,T3 | ☒ P

2,99 zł



03 04 05 06 08 09 10 11 12 24 29 44 77 99

### 13689

#### Długopis plastikowy touch pen

Plastikowy długopis ze srebrnymi elementami, niebieskim wkładem, końcówką touch pen do obsługi ekranów dotykowych i gumową strefą uchwytu.

#### Ball pen with pattern

✂️  $\emptyset$  1 x 14,5 cm | ☒ L1 | ☒ P

2,81 zł





03 04 11 05 10 06

## 10488

### Długopis metalowy z koroną

Metalowy długopis z mechanizmem obrotowym, zakończony koroną i kryształkiem Swarovskiego. Wkład pisze na niebiesko.

#### Metal ball pen KING

✂ 0,8 × 14,4 cm | ☒ L1,T3 | ☒ P

7,82 zł



## 18955

### Długopis stalowy do ekranów dotykowych

Przekręcany długopis ze stali nierdzewnej z końcówką do obsługi ekranów dotykowych. Długopis posiada niebieski wkład.

#### Ball pen made of stainless steel with touch pad

✂ 0,7 × 14 cm | ☒ L1,T3 | ☒ P

4,39 zł



07 03 04 05 06

## 17605

### Długopis metalowy

Metalowy długopis z chromowanym klipsem i wkładem piszącym na niebiesko.

#### Elegant metal ball pen "slim line"

✂ 0,7 × 13,3 cm | ☒ L1 | ☒ P

4,22 zł



## 10871

### Długopis metalowy

Przekręcany metalowy długopis z niebieskim wkładem.

#### Slim metal ballpoint pen

✂ 0,9 × 13,8 cm | ☒ L1 | ☒ P

6,33 zł





03 04 09 05 06

### 10419

#### Długopis metalowy

Długopis metalowy z wkładem piszącym na niebiesko.

Metal ball pen

✂️ ø 0,8 × 14,3 cm | ☒ L1,DCo | ☐ P

3,25 zł

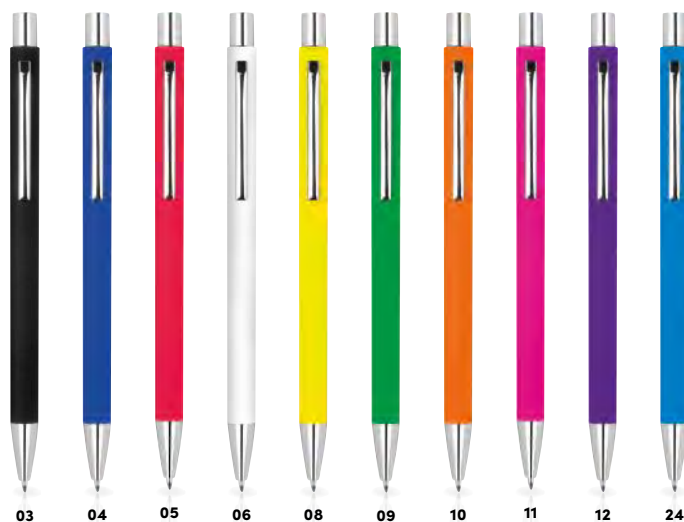

03 04 05 06 08 09 10 11 12 24

### 13680

#### Długopis plastikowy

Smukły, plastikowy długopis ze srebrnymi elementami i niebieskim wkładem.

Slim ball pen

✂️ ø 0,8 × 14,2 cm | ☒ T1 |

2,29 zł





03 04 05 09

**17959**

**Długopis plastikowy**

Plastikowy, transparentny długopis z niebieskim wkładem i gumowaną strefą uchwytu. Kolorowy korpus ozdobiono srebrnymi elementami.

**Frosted plastic ball pen with grooved rubber grip zone**

✂️ ∅ 1,1 × 14,7 cm | ☒ T1,DCo | ☒ P

**1,05 zł**



**17786**

**Długopis metalowy**

Aluminiowy długopis z dużym, niebieskim wkładem. Długopis wyposażono w gumkę ułatwiającą trzymanie.

**Aluminium ball pen with black applications**

✂️ ∅ 1,2 × 14,7 cm | ☒ L1 | ☒ P

**1,14 zł**



03 06 10

**11631**

**Długopis plastikowy**

Plastikowy długopis z chromowanym klipsem i dużym, niebieskim wkładem.

**Ball pen with large chromed clip**

✂️ ∅ 1,1 × 15 cm | ☒ T1 | ☒ P

**1,05 zł**



03 04 06

**13405**

**Długopis plastikowy**

Smukły długopis plastikowy z mechanizmem obrotowym i wkładem piszącym na niebiesko.

**Plastic ball pen Slim Line**

✂️ ∅ 0,8 × 13,4 cm | ☒ T1,DCo | ☒ P

**1,39 zł**



04 05 06 08 10

**10694**

**Długopis plastikowy**

Plastikowy długopis z oryginalnym korpusem i dużym wkładem piszącym na niebiesko.

**Plastic ball pen with patterns**

✂️ ∅ 1,1 × 14,4 cm | ☒ T1,DCo | ☒ P

**1,29 zł**





### 10945

#### Długopis plastikowy

Plastikowy długopis z niebieskim wkładem, kolorową obudową i metalowym klipssem.

Plastic ballpoint pen with metal clip

✂️ 1 × 14 cm | 📦 T1,DCo | 🏠 P

1,85 zł



### 17717

#### Długopis plastikowy

Plastikowy długopis o ozdobnym korpusie, z wkładem piszącym na niebiesko.

Plastic ball pen with sparkling dot grip zone

✂️ 1,1 × 14,2 cm | 📦 T1,DCo | 🏠 P

2,29 zł

# WRITING



05 08 09



**CrisMa**

**14441**

### Długopis plastikowy CrisMa

Biały długopis plastikowy CrisMa z kolorowym klipsem ozdobionym zabawną buźką. Dostępny w kilku kolorach. Posiada wkład piszący na niebiesko.

**Ball pen with smiley clip**

✂️  $\varnothing 1 \times 13,8$  cm | ☑️ T1, T3 | 🗒️ P

**0,69 zł**



**CrisMa**

**14446**

### Długopis plastikowy CrisMa

Biały długopis plastikowy CrisMa do wyboru z sercem, kluczem, gwiazdką lub koniczynką. Posiada wkład piszący na niebiesko. Długopis bez znakowania wysyłany jest w częściach (osobno korpus i klip).

**Ball pen with icon clips**

✂️  $\varnothing 1 \times 13,8$  cm | ☑️ T1, T3 | 🗒️ P

**0,59 zł**



**10068**

### Długopis plastikowy

Plastikowy, transparentny długopis z białym klipsem i piszącym na niebiesko wkładem.

**Transparent plastic ball pen**

✂️  $\varnothing 1 \times 14,5$  cm | ☑️ T1, DCo | 🗒️ P

**0,53 zł**



04 05 08 09 10

**CrisMa**



**11268**

### Długopis plastikowy

Biały plastikowy długopis, posiada piszący na niebiesko wkład o dużej pojemności.

**Ballpen with colored clip**

✂️  $\varnothing 1,1 \times 13,9$  cm | ☑️ T1, DCo | 🗒️ N

**0,62 zł**







**CrisMa®**



**14445**

**Długopis plastikowy CrisMa Smile Hand**

Biały długopis plastikowy CrisMa z zabawną łapką 2D. Długopis do wyboru z 6 różnymi łapkami. Posiada wkład piszący na niebiesko. Długopis bez znakowania wysyłany jest w częściach (osobno korpus i klip).

**Ball pen with 2D hands clip**

✂️  $\varnothing 1 \times 13,8$  cm | ☒ T1, T3 | ☒ P

**0,69 zł**



**CrisMa®**



**14443**

**Długopis plastikowy CrisMa Smile Hand**

Biały długopis plastikowy CrisMa z rączką 2D (wskazującą palcem). Długopis dostępny w szerokiej gamie kolorystycznej. Posiada wkład piszący na niebiesko.

**Ball pen with finger pointer clip**

✂️  $\varnothing 1 \times 13,8$  cm | ☒ T1 | ☒ P

**0,69 zł**



**17899**

**Długopis plastikowy**

Długopis plastikowy, wyposażony w klip i gumkę ułatwiającą pisanie oraz niebieski wkład.

**Plastic ball pen with white shaft and rubber grip zone**

✂️  $\varnothing 1 \times 14,2$  cm | ☒ T1, DCo | ☒ P

**1,32 zł**



**18656**

**Długopis plastikowy**

Plastikowy długopis z białym korpusem o klasycznym kształcie, pisze na niebiesko.

**White plastic ball pen with coloured clip**

✂️  $\varnothing 1 \times 14,3$  cm | 🗒️ T1,DCo | 🗒️ P

**0,97 zł**



**12618**

**Długopis plastikowy**

Długopis wykonany z plastiku z wkładem piszącym na niebiesko.

**Solid plastic ball pen**

✂️  $\varnothing 1 \times 14,3$  cm | 🗒️ T1,DCo | 🗒️ P

**0,88 zł**



**13538**

**Długopis plastikowy**

Plastikowy długopis z wkładem piszącym na niebiesko i srebrną aplikacją pod klipem.

**Plastic ball pen**

✂️  $\varnothing 1,1 \times 14$  cm | 🗒️ T1,T2,DCo | 🗒️ N

**1,67 zł**



**13537**

**Długopis plastikowy**

Plastikowy długopis z wkładem piszącym na niebiesko. Długopis posiada białą obudowę i kolorową aplikację pod klipem.

**Plastic ball pen**

✂️  $\varnothing 1,1 \times 14,6$  cm | 🗒️ T1,T2,DCo | 🗒️ P

**1,67 zł**



10

05

12

04

14

09

**13415**

**Długopis plastikowy CrisMa Smile Hand**

Długopis CrisMa Smile Hand posiada niepowtarzalny design. Wesoły dodatek w postaci gumowej łapki pokazującej sympatyczne gesty i końcówka do smartfonów sprawiają, że będzie to świetny gadżet promocyjny.

**Smile hand ball pen**

✂️  $\varnothing$  1 x 17,8 cm | 🗒️ T1 | 🗒️ P

**5,29 zł**



77

09



**18882**

**Długopis plastikowy do ekranów dotykowych**

Długopis z plastiku o metalicznej barwie, z końcówką do obsługi ekranów dotykowych. Posiada wkład piszący na niebiesko.

**Ball pen with touch function**

✂️  $\varnothing$  1,1 x 14,5 cm | 🗒️ T1 | 🗒️ P

**1,58 zł**



24

29

10

11

12

06



**18786**

**Długopis plastikowy do ekranów dotykowych**

Smukły długopis plastikowy z mechanizmem obrotowym. Posiada wkład piszący na niebiesko i końcówkę do obsługi ekranów dotykowych.

**Plastic ball pen with touch function**

✂️  $\varnothing$  0,7 x 13,7 cm | 🗒️ T1, DC0 | 🗒️ P

**1,25 zł**



02

03

04

05

06

08

09

10

11

12

14

24

29

44

**11682**
**Długopis plastikowy**

Plastikowy, transparentny długopis z dużym niebieskim wkładem, gumowaną strefą uchwytu i metalowym klipsem.

**Transparent ball pen with rubber grip**

✂️ ø 1,3 × 14,5 cm | ☑️ T1,DCo | ☑️ P

**1,19 zł**

04

05

06

08

09

10

03



**11679**
**Długopis plastikowy**

Klasyczny długopis plastikowy z metalowym klipsem i dużym, niebieskim wkładem.

**Plastic ball pen with metal clip**

✂️ ø 1,3 × 14,5 cm | ☑️ T1,DCo | ☑️ P

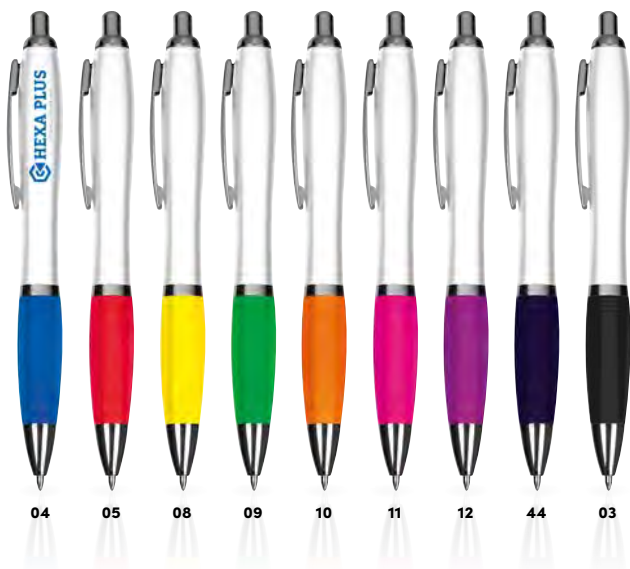
**1,15 zł**



**11683**

**Długopis plastikowy**

Długopis plastikowy z białym korpusem i kolorową gumką ułatwiającą trzymanie. Wyposażony w metalowy klips i duży wkład piszący na niebiesko.

**Plastic ball pen**

✂️  $\varnothing 1,3 \times 14,5 \text{ cm}$  | 📦 T1,DCo | 🏠 P

**1,05 zł**

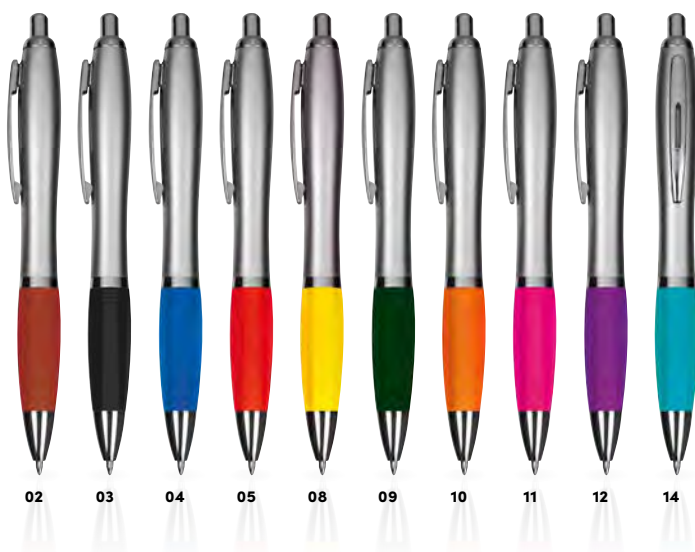

**11681**

**Długopis plastikowy, gumowany**

Plastikowy długopis z satynowym połyskiem, metalowym klipsem, gumowanym korpusem i dużym niebieskim wkładem.

**Ball pen with satin finish**

✂️  $\varnothing 1,3 \times 14,5 \text{ cm}$  | 📦 T1,DCo | 🏠 P

**1,05 zł**

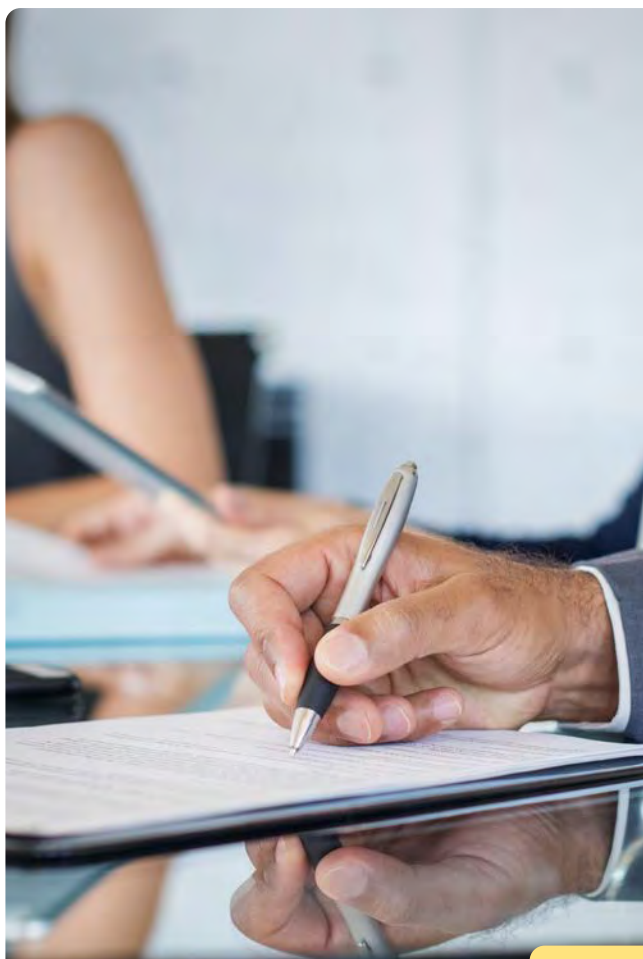

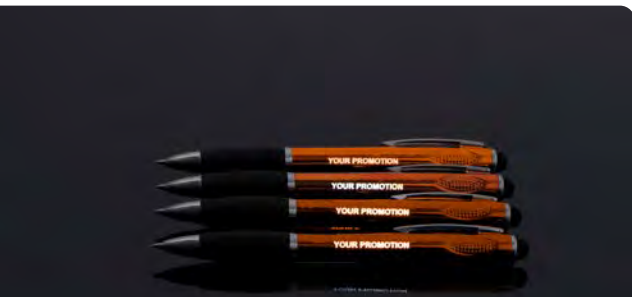

**10764**

**Długopis z podświetlanym logo**

Długopis plastikowy z gumką do obsługi ekranów dotykowych i dużym wkładem piszącym na niebiesko. Dodatkowym atutem jest możliwość wykonania podświetlanego grawera na korpusie. Produkt zawiera baterie.

**Ball pen with colored LED light**

✂️ ø 1,2 x 15,5 cm | ☒ L1,T1 | ☒ P

**1,19 zł**



**10765**

**Długopis z podświetlanym logo**

Długopis plastikowy z gumką do obsługi ekranów dotykowych i dużym wkładem piszącym na niebiesko. Dodatkowym atutem jest możliwość wykonania podświetlanego grawera na korpusie. Produkt zawiera baterie.

**Ball pen with white LED**

✂️ ø 1,2 x 15,4 cm | ☒ L1,T1 | ☒ P

**1,69 zł**



**12557**

**Długopis z rPET**

Przyjazny dla środowiska długopis wykonany z półprzezroczystego plastiku PET pochodzącego z recyklingu. Długopis posiada niebieski wkład.

**RPET pen**

✂ 14,8 x ø 1,1 cm | ☒ T1 | ☒ P

**2,02 zł**



24

66



**12552**

**Długopis plastikowy z rPET**

Długopis wykonany z plastiku pozyskiwanego z recyklingu (przetworzony PET), przezroczysty, ze srebrnymi akcentami i gumką na korpusie.

**RPET pen**

✂ 14,6 x ø 1,2 cm | ☒ T1,DCo | ☒ P

**1,79 zł**



**11434**

**Długopis ekologiczny**

Długopis wykonany z utwardzonego włókna roślinnego (słoma pszena i ABS) z metalowymi elementami. Posiada piszący na niebiesko wkład o dużej pojemności.

**Nature ballpen with silver applications**

✂ ø 1 x 13,8 cm | ☒ T1,DCo | ☒ KS

**2,02 zł**



**11435**

**Długopis ekologiczny**

Długopis o klasycznym kształcie wykonany z utwardzonych włókien pszenicznych i PP. Posiada wkład piszący na niebiesko.

**Wheat straw ballpen with silver applications**

✂ ø 1,2 x 14,5 cm | ☒ T1,DCo | ☒ KS

**1,79 zł**





**21292**

**Podstawka pod telefon**

Plastikowy stojak na telefon z antypoślizgową podstawą i metalowym długopisem piszącym na niebiesko.

**Mobile phone holder with magnetic function, includes metal ballpen**

✂ 7 × 8,5 × 15,7 cm | ☒ T3, DC1 | ☐ K

**8,70 zł**



**11776**

**Długopis ze sprayem**

Plastikowy długopis z przekręcanym mechanizmem i wkładem piszącym na niebiesko, posiada atomizer do płynu dezynfekującego lub perfum.

**Twistpen with sprayer**

✂ ø 1,4 × 16,5 cm | ☒ T1, DCo | ☐ P

**1,39 zł**

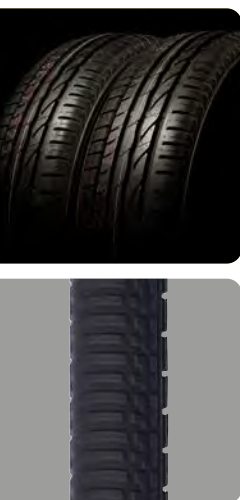

**10695**

**Długopis plastikowy**

Plastikowy długopis z korpusem ze wzorem opony i dużym wkładem piszącym na niebiesko.

**Plastic ball pen with tire patterns**

✂ ø 1,1 × 14,5 cm | ☒ T1 | ☐ P

**2,55 zł**



ECO

**11532**

**Ekologiczny długopis - kolba kukurydzy**

Przyjazny środowisku długopis w kształcie kolby kukurydzy, wykonany z materiałów pochodzących z recyklingu zmieszanych z kukurydzą. Długopis pisze na niebiesko.

**Corn pen**

✂ ø 1,1 × 11,5 cm | ☒ T1 | ☐ N

**1,23 zł**



**13042**

**Długopis plastikowy z buźką**

Długopis z buźką, wykonany z gumy i plastiku.

**Ball pen with smile**

✂ ø 5,4 × 16,9 cm | ☒ L2 | ☐ K

**2,99 zł**





**23486**

**Zakreślacz**

Zestaw zakreślaczy przypominający kwiatek z flamastrami w 5 kolorach.

**Highlighter flower**

✂ 11,3 × 1,6 × 6 cm | ☒ T3,DC1 | ☐ N

**9,59 zł**

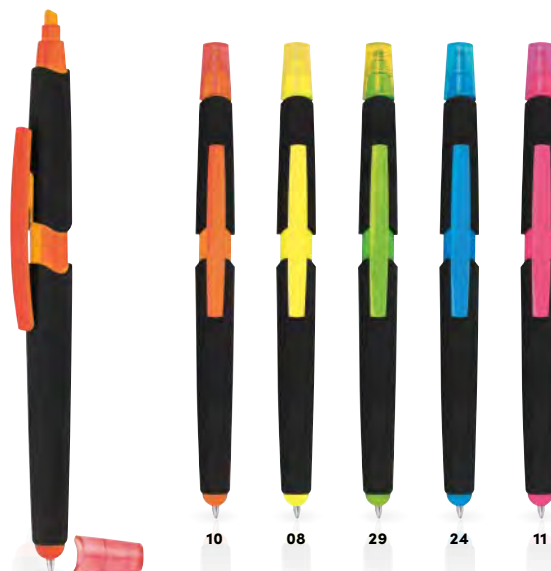

**10965**

**Długopis plastikowy do ekranów dotykowych z zakreślaczem**

Plastikowy długopis z zakreślaczem. Posiada gumowaną powierzchnię, wkład piszący na niebiesko i końcówkę do obsługi ekranów dotykowych.

**Plastic ballpen with highlighter and touch function**

✂ ∅ 1,1 × 14,5 cm | ☒ DCo | ☐ P

**3,39 zł**



**13535**

**Zakreślacz dwustronny**

Plastikowy dwustronny zakreślacz w dwóch neonowych kolorach - różowym i żółtym.

**Highlighter**

✂ ∅ 1 × 14 cm | ☒ T1,DCo | ☐ P

**2,99 zł**



 **ECO**

**11813**

**Długopis ekologiczny**

Długopis wykonany z włókna pszenicznego z wkładem piszącym na czarno i żółtym zakreślaczem.

**Wheatstraw ballpen / highlighter**

✂ 14,6 × 3,6 × 1 cm | ☒ T1 | ☐ KS

**2,46 zł**

**17760**

**4-kolorowy długopis z zakreślaczem**

Plastikowy długopis z 4 wkładami (czarny, czerwony, zielony i niebieski) oraz zakreślaczem i gumowaną strefą uchwytu.

**4-colour ball pen with highlighter**

✂ ∅ 1,6 × 15,5 cm | ☒ T1 | ☐ P

**6,42 zł**

# WRITING

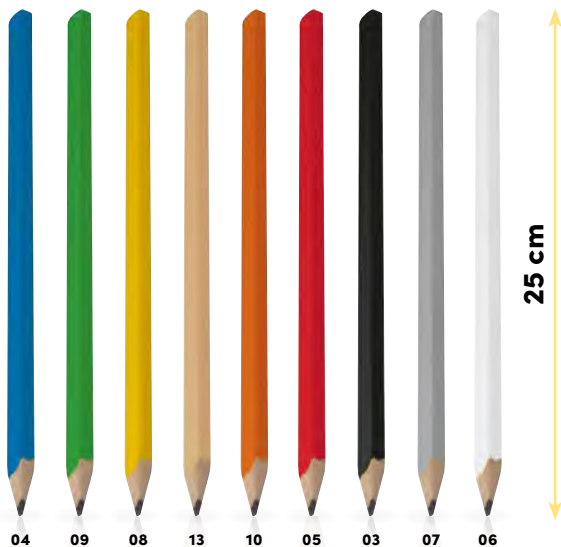

04 09 08 13 10 05 03 07 06

ECO

**10923**

**Ołówek stolarski**

Długi, prostokątny ołówek stolarski z drewnianą obudową i grafitowym wkładem HB. Nie jest zatemperowany.

**Carpenter's pencil**

✂ 25 × 1,2 × 0,7 cm | ☒ T1,T2 | ☐ N

**2,46 zł**



05 06 08 11 WE

**10620**

**Ołówek z gumką**

Drewniany ołówek z gumką do ścierania. Ołówek nie jest zatemperowany.

**Pencils with different heads**

✂ ø 0,7 × 19,3 cm | ☒ T1,L1 | ☐ P

**1,67 zł**



04 09 01 05 03 07

**10393**

**Ołówek z gumką**

Drewniany ołówek HB z gumką do ścierania, niezatemperowany.

**Pencil with rubber**

✂ ø 0,7 × 19,1 cm | ☒ T1,L1 | ☐ N

**0,44 zł**



ECO

**11824**

**Kredki 12 szt. w tekturowym opakowaniu**

Zestaw 12 drewnianych kredek w tekturowej tubie, z temperówką umieszczoną w plastikowej zatyczce.

**12 coloured pencils in a tube**

✂️  $\varnothing 3,5 \times 19,4$  cm | 📦 T2,ETN1 | 🌱 N

**7,47 zł**



ECO

**56091**

**Kredki 7 szt. w tekturowej tubie**

7 długich drewnianych kredek w okrągłym kartonowym pudełku.

**Paperboard quiver with 7 pencils**

✂️  $\varnothing 2,5 \times 18,7$  cm | 📦 T2,ETN1 | 🌱 N

**4,83 zł**



ECO

**50493**

**Zestaw do kolorowania**

Tekturowa teczka z rączką, zawierająca kolorowanki (30 stron, na każdej znajduje się inny obrazek), kredki (6 kolorów), gumkę i temperówkę.

**Colouring book**

✂️  $20,5 \times 20,7 \times 1,5$  cm | 📦 T3,S1 | 🌱 N

**16,17 zł**





ECO

**21558**

### Zestaw piśmienniczy

Przyjazny środowisku zestaw do pisania. Zwiera drewnianą linijkę, gumkę do ścierania, drewnianą temperówkę, ołówek i tekturowy długopis. Całość zapakowana w przyjazne środowisku bawełniane etui na zamek błyskawiczny.

Writing set with ruler, eraser, sharpener, pencil and rollerball

✂️ 18,3 x 7,8 x 1,6 cm | 📦 TT1,DTF1 | 🏠 N

15,73 zł



ECO

**11128**

### Kredki 4 szt.

Kredki drewniane w czterech kolorach, umieszczone w małym kartoniku.

4 colouring pencils set

✂️ 6 x 3,2 x 0,9 cm | 📦 T1,ETN1 | 🏠 K

0,89 zł



ECO

**53944**

### Kredki 8 szt. w drewnianym opakowaniu

Zestaw 8 drewnianych kredek. Wysuwane wieczko drewnianego pudełka jest jednocześnie linijką z podziałką w centymetrach i calach.

Wooden Pencil box

✂️ 21 x 4 x 3 cm | 📦 T3,L2,DC1 | 🏠 KS

8,44 zł



ECO

**23590**

**Kolorowanka**

Kolorowanka w formie książeczki, z zestawem 12 kolorowych kredek i bloczkiem z 40 kartkami (12 kartek z motywem do kolorowania i 28 czystych kartek).

Coloring book with 12 colored pencils

✂ 9,5 × 1,6 × 10,7 cm | ☒ T2 | ☐ N

**8,70 zł**

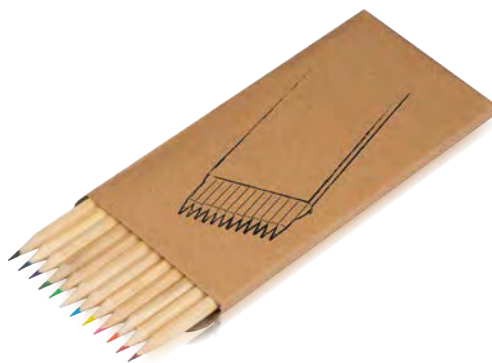

ECO

**13164**

**Kredki 12 kolorów**

Zestaw drewnianych kredek w 12 różnych kolorach. Kredki pakowane w tekturowe pudełko.

12-piece crayon set

✂ 18 × 8,9 × 0,8 cm | ☒ T2 | ☐ K

**6,06 zł**



ECO

**13579**

**Zestaw kredek**

Zestaw umieszczony w blaszanej puszcze, składający się z 16 kolorowych kredek, gumki do mazania i temperówki.

Writing set in metal box

✂ 4,7 × 9,1 cm | ☒ L2, T3 | ☐ N

**8,39 zł**



ECO

**23216**

**Zestaw piśmienniczy**

Drewniany zestaw piśmienniczy wyposażony w 3 ołówki o różnej twardości, gumkę do zmywania, linijkę oraz temperówkę. Całość zapakowana w tekturowy kartonik z okienkiem.

Writing set

✂ 17,8 × 5 × 1,2 cm | ☒ T2 | ☐ K

**5,19 zł**



03

13

ECO

**10929**

**Opakowanie na długopis**

Czarne kartonowe opakowanie na długopis lub pióro, wysuwane.

**Cardboard box**

✂ 17 × 4 × 2,5 cm | ☒ T3 | ☐ N

**2,90 zł**



**14043**

**Welurowe etui na artykuły piśmienne**

Welurowe etui na pióro, długopis czy ołówek.

**Velour pouch for one pen**

✂ 16 × 3 × 0,1 cm | ☒ TT1,DTF1 | ☐ P

**0,88 zł**



05



04

**20414**

**Piórnik**

Piórnik w kształcie tuby, zapinany na zamek, wykonany z poliestru 600D.

**Pencil zipper pouch**

✂ ∅ 8,5 × 21 cm | ☒ TT1,DTF1 | ☐ N

**7,56 zł**





ECO

**23588**

**Piórnik**

Pojemny piórniki wykonany z bawełny, zamykany na zamek błyskawiczny.

Cotton pencil case

☒ 7,5 × 22,5 cm | ☒ TT1,DTF1 | ☒ N

**8,26 zł**



**53679**

**Kreda do malowania**

Komplet 6 kolorowych kred do rysowania w kształcie jajek, całość zapakowana w wytłoczkę.

Chalk eggs in cardboard box

☒ 15 × 10 × 7 cm | ☒ T3,S1 | ☒ K

**10,46 zł**



**58619**

**Kreda**

Kreda w sześciu kolorach zapakowana w pudełko.

Chalks in box

☒ 14,2 × 2,5 × 14 cm | ☒ T2,S1 | ☒ K

**5,62 zł**





ECO

**22679**

**Karteczki elektrostatyczne**

Karteczki elektrostatyczne spełniają tę samą funkcję co stick notes jednak mają dużo większe możliwości. Folia adhezyjna, z której są wykonane, przywiera całą powierzchnią do ściany, szkła czy glazury. W tekturowym opakowaniu znajduje się 25 żółtych karteczek.

**Adhesive notes**

8 × 0,5 × 8,4 cm | T2,TT1,DTF1 | P

**3,43 zł**



ECO

**21354**

**Zestaw karteczek samoprzylepnych**

Notatnik w oprawie korkowej z różnokolorowymi małymi karteczkami samoprzylepnymi (po 25 sztuk), żółtymi karteczkami samoprzylepnymi (25 sztuk) i notesem z 200 kartkami.

**Sticky marker and sticky note book in a cork envelope**

8 × 1,8 × 10,5 cm | TT1 | KS

**9,99 zł**



**21283**

**Karteczki samoprzylepne**

Zestaw karteczek samoprzylepnych w białym, twardym etui. Składa się z bloku (100 kartek) do notatek i kolorowych karteczek - po 25 sztuk w każdym kolorze.

**Sticky note set**

8,5 × 10 × 2 cm | T3,ETN2 | KS

**6,68 zł**



**22843**

**Karteczki samoprzylepne**

Praktyczny zestaw karteczek złożony z 200 niebieskich i żółtych karteczek oraz 8 mniejszych różnokolorowych bloczków. Całość znajduje się w etui z PU, w którym można również przechowywać np. wizytówki.

**Sticky marker**

10,2 × 12,9 × 2,8 cm | T3 | P

**19,25 zł**





ECO

**28865**

**Karteczki samoprzylepne**

Zestaw karteczek w tekturowej okładce. Zawiera małe karteczki w 5 kolorach oraz 3 nieco większe bloczki (wszystkie samoprzylepne, po 25szt. w każdym kolorze).

**Small ring-binder with sticky notes**

9,5 × 3,4 × 7,7 cm | T2,TT1,DTF1 | KS

**6,06 zł**

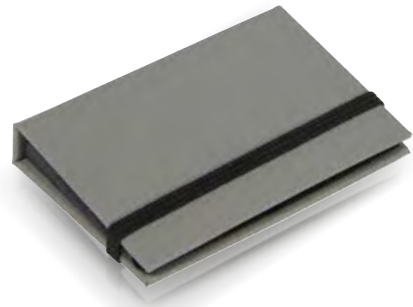

**20828**

**Etui na wizytówki**

Tekturowe etui na wizytówki z powłoką z PU, pomieści ok. 20 wizytówek. Zawiera także karteczki samoprzylepne (po 25 sztuk z rodzaju).

**Business card case with sticky notes**

10,2 × 6,5 × 1,7 cm | T3,S1 | P

**4,04 zł**



ECO

**28711**

**Karteczki samoprzylepne**

Karteczki samoprzylepne w kartonowym opakowaniu (25 sztuk większych żółtych i 5 kolorów po 25 sztuk karteczek mniejszych).

**Sticky markers, natural look**

9 × 1 × 9,2 cm | T2,TT1,DTF1 | N

**2,55 zł**





DOTTED PAGES

A5 ECO

**22387****Notes A5**

Notes A5 w kartonowej okładce z plastikową linijką, 120 pustymi stronami, karteczkami samoprzylepnymi i zamknięciem na gumkę.

**A5 Notebook with ruler and sticky notes**

✂️ 15,1 × 21 × 1,5 cm | 📄 T3, S1 | 📏 KS

**14,85 zł**



SQUARED PAGES

ECO

**20583****Notatnik z karteczkami samoprzylepnymi**

Notes na spirali w kartonowej okładce, z 50 karteczkami w kratkę i 5 małymi bloczkami kolorowych karteczek do zaznaczania.

**Notepad Smile face**

✂️ 8,1 × 1,5 × 15,2 cm | 📄 T2, TT1, DTF1 | 📏 KS

**6,06 zł**



LINED PAGES

A4 ECO

**21194****Teczka z przyborami do pisania**

Podwójnie składany, zamykany na gumkę tekturowy folder zawiera: 80-stronicowy notes w linie, 20 kolorowych samoprzylepnych karteczek w 5 kolorach, żółte karteczki, dwie linijki (w tym jedna drewniana), długopis, drewnianą temperówkę, gumkę do ścierania i dwa ołówki.

**Writing case with cardboard cover, ruler, writing pad and adhesive markers**

✂️ 15,2 × 21 × 2,4 cm | 📄 T3, S1 | 📏 N

**29,99 zł**

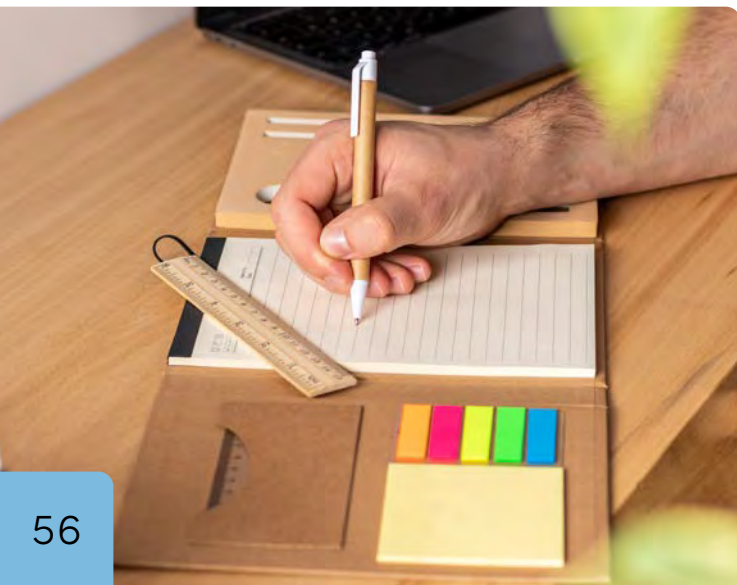



A6 ECO

**20581**

**Notatnik**

Mały notes (160 stron w kratkę) z ekologiczną okładką z kartonu i gumką do zamykania. W zestawie z długopisem.

**Notebook small**

9,7 × 1,1 × 14 cm | T3,S1,DTF1 | KS

**7,73 zł**



A5 ECO

**20582**

**Notatnik z długopisem**

Notes (160 stron w kratkę) z ekologiczną okładką z kartonu i gumką. W zestawie z długopisem.

**Notebook big**

14,8 × 1,1 × 21 cm | T3,S1,DTF1 | KS

**12,22 zł**

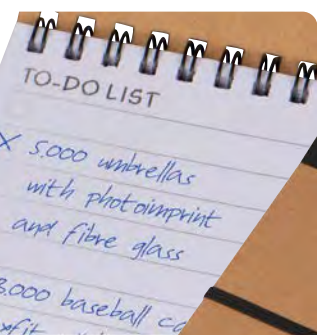

ECO

**20497**

**Notatnik z długopisem**

Ekologiczny notes (70 stron w linie z listą rzeczy do zrobienia, gramatura papieru 70g/m<sup>2</sup>) na spirali w komplecie z długopisem.

**To do pad with pen**

9 × 14,4 × 0,9 cm | T3,S1 | KS

**6,59 zł**



ECO

**23386**

**Notatnik A5**

Notes z papieru pochodzącego z recyklingu, o formacie A5, ze 120 stronami w linie, gramatura 70g/m<sup>2</sup>.

**Recycled notebook, lined**

13,9 × 0,9 × 21 cm | T3,S1,DTF1 | KS

**5,19 zł**





LINED PAGES

A5 ECO

23217

Notes A5

Notes o formacie A5 z kartkami w linie, wykonanymi z papieru pochodzącego z recyklingu. Posiada gumkę do zamykania i pętelkę na długopis.

Cardboard notebook

15,3 × 1,8 × 21,2 cm | S1,DTF2,TT1 | KS

12,66 zł



LINED PAGES

A5 ECO

23445

Notatnik na gumkę

Ekologiczny notes w tekturowej okładce, zamykany na gumkę, ze 120 stronami w linie. Na wewnętrznej stronie okładki znajduje się dodatkowa zamykana kieszonka.

Notebook with brown rubber band, 120 sheets

13,8 × 18,8 × 1,7 cm | T3,S1 | KS

20,99 zł



01



03



05



07



09



DOTTED PAGES

A5 ECO

21799

Notes A5 z papieru z recyklingu

Notes o formacie A5 z zakładką, pętelką na długopis i 160 stronami w kropki, zamykany na gumkę. Zarówno tekturowa okładka, jak i kartki są wykonane z papieru pochodzącego z recyklingu.

A5 recycled paper book

14 × 21,1 × 1,2 cm | TT1,DTF2,S1 | KS

14,79 zł





DOTTED PAGES

A6 ECO



**22394**

**Notes A6**

Notatnik o formacie A6 z okładką z papieru kraftowego. Posiada zakładkę, 160 stron w kropki, gumkę do zamykania i pętelkę na długopis.

**A6 Craft Paper Notebook**

9,1 × 1,5 × 14,1 cm | T3,TT1,DTF1 | KS

**8,00 zł**



DOTTED PAGES

A5 ECO



**22388**

**Notes A5**

Notatnik o formacie A5 z okładką z papieru kraftowego. Posiada zakładkę, 160 stron w kropki, gumkę do zamykania i pętelkę na długopis.

**A5 Craft Paper Notebook**

14,1 × 1,5 × 21 cm | T3,TT1,DTF2 | KS

**13,09 zł**



SQUARED PAGES

A5 ECO

**21359**

**Notes A5 płócienny**

Notes A5 z twardą płócienną okładką, zakładką, zapięciem na gumkę, pętelką na długopis i 192 stronami w kratkę.

**Canvas notebook A5**

14,2 × 1,5 × 21,2 cm | TT1,DTF2 | KS

**17,49 zł**



SQUARED PAGES

A6 ECO

**21361**

**Notes A6 płócienny**

Notes A6 z twardą płócienną okładką, zakładką, zamknięciem na gumkę, pętelką na długopis i 160 stronami w kratkę.

**Canvas notebook A6**

9,3 × 1,5 × 14,2 cm | TT1,DTF1 | KS

**7,56 zł**



A5 ECO

**28909**

**Notatnik A5 z bambusową okładką**

Notes A5 w okładce z bambusa. Zawiera 140 stron z niebieskiego papieru w linie pochodzącego z recyklingu, a także bambusowy długopis z niebieskim wkładem.

**Note pad with bamboo cover A5**

✂️ 14,5 × 18 × 1,7 cm | 📏 L3,T4 | 🏠 KS

**35,07 zł**



A6 ECO

**23218**

**Notes A6**

Notes o formacie A6 z bambusową okładką, zamykany na gumkę. Notes posiada 140 niezadrukowanych stron, dodatkowo wyposażony został w długopis, który dzięki pęteli przy notesie, zawsze będzie pod ręką.

**Bamboo notebook**

✂️ 9,9 × 1,5 × 14,8 cm | 📏 L3,T3 | 🏠 KS

**9,58 zł**



A4 ECO

**22309**

**Podkładka do notowania**

Podkładka do notowania o formacie A4, wykonana drewnopodobnego materiału (MDF) z metalowym klipsem do papieru i kółkiem do zawieszania.

**A4 cardboard clipboard**

✂️ 23,6 × 0,2 × 32,3 cm | 📏 TT2,S1,DTF2 | 🏠 KS

**7,47 zł**



03



07

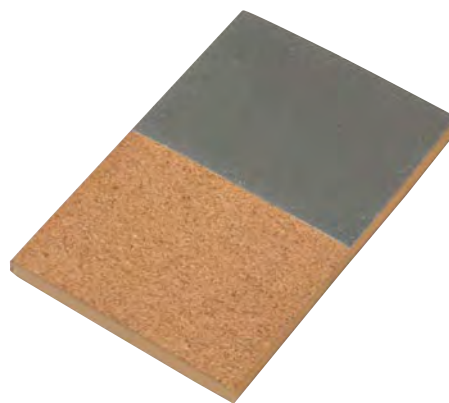

DOTTED PAGES

A5 ECO



**21811**

Notes A5 z korkiem

Notes o formacie A5 ze 160 stronami w kropki i okładką do połowy wykonaną z korka.

A5 cork book

13,7 × 20,6 × 1,2 cm | T3,L2 | KS

14,85 zł



LINED PAGES

A6 ECO



**20827**

Notatnik A5 z korka

Notes format A6 w linie (160 stron) z okładką wykonaną z korka oraz zakładką i gumką do zamykania.

Cork notebook - DIN A6

9 × 14 × 1,4 cm | TT1,L3,DTF1 | KS

9,14 zł



LINED PAGES

A5 ECO



**20826**

Notatnik A5 z korka

Notes format A5 (160 stron w linie) z okładką wykonaną z korka oraz zakładką i gumką do zamykania.

Cork notebook - DIN A5

14 × 21 × 1,5 cm | TT1,L3,DTF1 | KS

16,49 zł

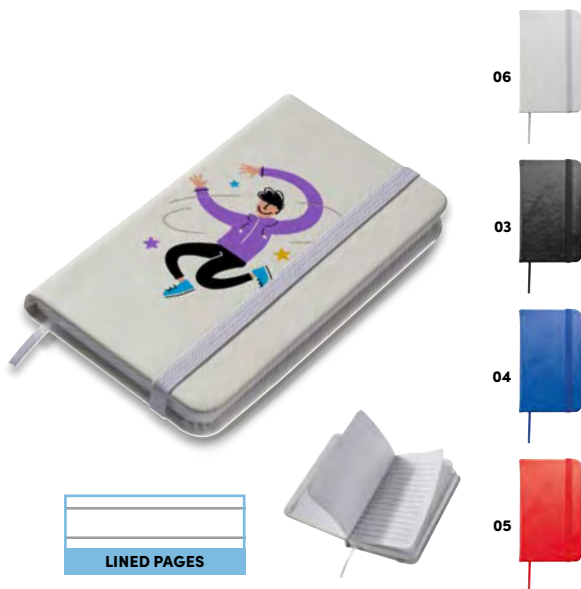

A6

**28367**

**Notatnik**

Notes (160 stron) w linie, w twardej oprawie z PU. Posiada tasiemkową zakładkę oraz gumkę umożliwiającą zamknięcie.

Pocketbook with bookmark and elastic strap

☒ 7,8 x 12,6 x 1,5 cm | ☒ T3,S1,DC2 | ☒ KS

7,56 zł



A5

**28759**

**Notatnik A5**

Notes A5 ze 160 stronami w linie. Posiada zakładkę i twardą okładkę z PU z gumką do zamykania.

A5 notebook with lined pages

☒ 14 x 21 x 1,3 cm | ☒ T3,S1,DC2 | ☒ N

14,39 zł



A5

**23258**

**Notatnik A5**

Notes o formacie A5, ze 100 stronami w kratkę, gramatura 70g/m2.

A5 notebook with plaid sheets

☒ 14 x 0,4 x 20,6 cm | ☒ T3,S1 | ☒ KS

2,99 zł



A6

**20186**

**Notatnik z karteczkami samoprzylepnymi**

Notatnik (140 stron w linie) w okładce z PU z 2 bloczkami żółtych karteczek i 5 bloczkami mniejszych karteczek do markowania. W zestawie z długopisem.

Notebook with sticky markers

☒ 10,4 x 14,5 x 1,2 cm | ☒ TT1,DTF1 | ☒ KS

13,09 zł



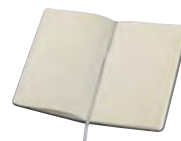
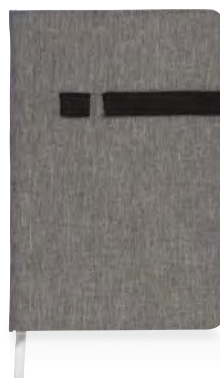

SQUARED PAGES

A5

**20867**

**Notatnik A5**

Notes A5 w kratkę (160 stron) z gumką na długopis i do zamykania oraz zakładką. Logotyp można umieścić bezpośrednio na produkcie.

**A5 notebook with pen loop**

✂️ 14,2 x 21 x 1,8 cm | 📦 TT1,DTF1 | 📄 P

**17,49 zł**



DOTTED PAGES

A5 Ⓜ️ METAL TOUCHPEN INCLUDED

**20377**

**Notatnik z długopisem**

Notatnik (160 stron) w zestawie z długopisem. Notatnik posiada praktyczną okładkę z PVC, a w niej - kieszeń, w której można schować telefon i jednocześnie z niego korzystać.

**Take away office**

✂️ 16 x 21,6 x 1 cm | 📦 S1 | 📄 K

**13,99 zł**

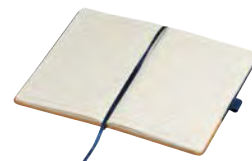

LINED PAGES

A5

**23476**

**Notatnik A5**

Notes o formacie A5, z okładką zamykaną na gumkę i ze 192 stronami w linie.

**PU notebook**

✂️ 14,3 x 1,2 x 21,2 cm | 📦 S1,HS,DC2 | 📄 KS

**21,88 zł**



A5

**21357**

**Notes A5 filcowy**

Notatnik A5 z filcową okładką, zakładką, zapięciem na gumkę i 192 stronami w kratkę.

**Felt notebook A5**

✂️ 14,5 × 1,5 × 21 cm | 📦 TT1,DTF1 | 🏠 N

**21,00 zł**



A6

**21358**

**Notes A6 filcowy**

Notatnik A6 z filcową okładką, zakładką, zapięciem na gumkę i 160 stronami w kratkę.

**Felt notebook A6**

✂️ 9 × 1,5 × 14 cm | 📦 TT1,DTF1 | 🏠 N

**9,58 zł**



A5

**21363**

**Notes A5**

Notes A5 w okładce z PU, z zakładką, miejscem na długopis i 192 stronami w kratkę.

**Notebook with pocket A5**

✂️ 14,6 × 1,8 × 21 cm | 📦 T3,DC2 | 🏠 KS

**23,64 zł**

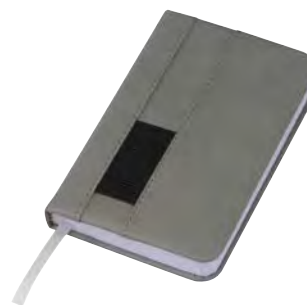

A6

**21364**

**Notes A6**

Notes A6 w okładce z PU, z zakładką, miejscem na długopis i 160 stronami w kratkę.

**Notebook with pocket A6**

✂️ 8,8 × 1,7 × 14 cm | 📦 T3,DC2 | 🏠 KS

**10,90 zł**

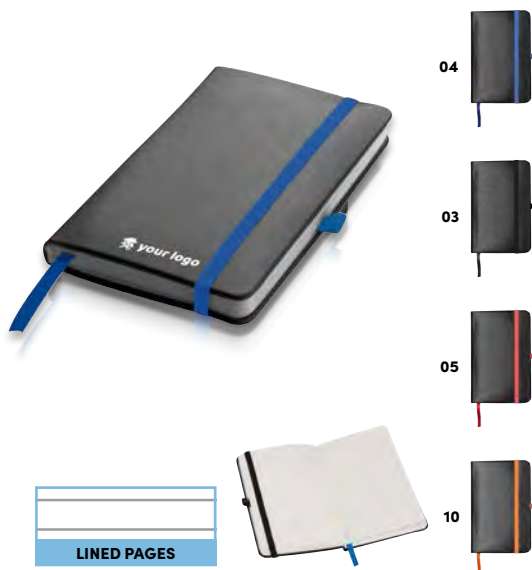

LINED PAGES

A6

**20315**

**Notatnik A6**

Notatnik A6 w okładce ze skóry syntetycznej, ze 160 stronami w linie, zakładką, pętelką na długopis i gumką do zamykania.

**Notebook**

✂ 8,8 × 14,3 × 1,8 cm | ☒ T3,S1,DC2 | ☒ KS

**13,53 zł**



LINED PAGES

A5 ECO RECYCLED LEATHER

**22746**

**Notes A5**

Notes o formacie A5, wykonany ze skóry pochodzącej z recyklingu z zamknięciem na gumkę. Wewnątrz znajduje się 160 kartek w linie.

**A5 notebook with recycled leather cover**

✂ 14 × 1,6 × 21 cm | ☒ T3,S1,HS | ☒ KS

**25,40 zł**



LINED PAGES

A5

**27636**

**Notatnik A5**

Notatnik A5 z okładką z imitacji skóry, 80 kartkami w linie, zakładką, miejscem na długopis i kieszonką na wewnętrznej stronie okładki. Zamykany elastyczną taśmą.

**Black A5 notebook**

✂ 13,9 × 21 × 2,2 cm | ☒ T3,S1,HS | ☒ P

**24,52 zł**



LINED PAGES

A4

**28636**

**Notatnik A4**

Notes A4 w linie (80 kartek) z okładką z tworzywa sztucznego, zakładką i miejscem na długopis. Zamykany na gumkę.

**A4 notebook, lined, with elastic strap**

✂ 20,2 × 29,2 × 1,9 cm | ☒ T3,S1,HS | ☒ KS

**48,25 zł**



LINED PAGES

A4

**21011**

**Folder A4 z notatnikiem**

Teczka A4 z PU i poliestru 600D, zamykana na zamek. Posiada wiele przegródek oraz 10-kartkowy notatnik.

**Conference folder A4**

☒ 25,5 × 34 × 2,5 cm | ☒ S1,DTF1,TT2 | ☒ NWP

**81,65 zł**



12

11

10



LINED PAGES

A5

**28946**

**Teczka na dokumenty CrisMa**

Teczka na dokumenty CrisMa wykonana z wytrzymałego nylonu 190T z notatnikiem w linie, zamykana na zamek błyskawiczny. W środku jest wystarczająco dużo miejsca na tablet.

**Nylon writing case with zipper**

☒ 23 × 26,5 × 2 cm | ☒ S2,DTF2,TT2 | ☒ P

**25,99 zł**



LINED PAGES

A5

**20087**

**Notatnik A5**

Notatnik A5 z twardą gumowaną okładką i magnetycznym zamknięciem. Posiada 192 strony w linie z niebielonego papieru.

**Notebook**

☒ 14,5 × 21,3 × 2,8 cm | ☒ T3,S1,HS | ☒ K

**29,79 zł**



A5

**20088**

**Notatnik A5 z wizytownikiem**

Notatnik A5 w okładce z PU, ze 128 kartkami w linie, miejscem na długopis i wizytownikiem na 5 wizytówek.

**Notebook with business card compartments**

14,5 × 21 × 2,5 cm | T3,S1,HS | K

**35,94 zł**



A5 PEN INCLUDED



**22385**

**Notes A5**

Notatnik A5 z okładką z PU i 192 stronami w linie, zakładką, miejscem na długopis oraz zamknięciem na gumkę.

**A5 Notebook with PU-Cover**

14,3 × 21,1 × 3,2 cm | T3,S1 | K

**22,76 zł**



LINED PAGES

 FINEST BONDED LEATHER
  ECO
  A4

**20629****Teczka konferencyjna A4**

Folder A4 z wysokiej jakości skóry mielonej. Posiada liczne przegródki, kieszeń i podstawkę pod telefon, miejsce na długopisy oraz notes w linie z małym kalendarzem.

**DIN A4 conference folder**

 24,5 x 33 x 1,8 cm |
  L3,S2 |
  NWP

**105,37 zł**

LINED PAGES

 FINEST BONDED LEATHER
  ECO
  A4

**20630****Teczka konferencyjna A4 z kieszenią na tablet**

Folder A4 z wysokiej jakości skóry mielonej. Posiada kieszeń na tablet, liczne przegródki, kieszeń i podstawkę pod telefon, miejsce na długopisy oraz notes w linie z małym kalendarzem.

**DIN A4 conference folder**

 25,8 x 33,7 x 3 cm |
  L3,S2 |
  NWP

**149,32 zł**



LINED PAGES

FINEST BONDED LEATHER ECO A4

**20631**

**Teczka konferencyjna A4**

Folder A4 z wysokiej jakości skóry mielonej. Posiada liczne przegródki, kieszeń i podstawkę pod telefon, miejsce na długopis oraz notes w linie z małym kalendarzem.

**DIN A4 conference folder**

27 x 34,9 x 4 cm | L3,S2 | NWP

**149,32 zł**



LINED PAGES

FINEST BONDED LEATHER ECO A4

**20632**

**Teczka konferencyjna A4 z segregatorem**

Folder A4 z wysokiej jakości skóry mielonej. Posiada rączkę do przenoszenia, segregator, kieszeń na tablet, liczne kieszenie na wizytówki, kieszeń i podstawkę pod telefon, miejsce na długopis i notes w linie z małym kalendarzem. Zamykany na zamek błyskawiczny.

**DIN A4 conference folder with ring binder**

27,5 x 36,8 x 6 cm | L3,S2 | NWP

**210,84 zł**





LINED PAGES

 FINEST BONDED LEATHER
  ECO
  A4

**20635****Teczka konferencyjna A4**

Folder A4 z wysokiej jakości skóry mielonej. Posiada liczne przegródki, kieszeń i podstawkę pod telefon, miejsce na długopis oraz notes w linie z małym kalendarzem.

**DIN A4 conference folder**

 24,3 × 33,1 × 1,7 cm |
  L3, S2 |
  NWP

**99,99 zł**

LINED PAGES

 FINEST BONDED LEATHER
  ECO
  A5

**20634****Teczka konferencyjna A5 z segregatorem**

Folder A5 z wysokiej jakości skóry mielonej. Posiada segregator, liczne kieszenie na wizytówki, kieszeń i podstawkę pod telefon oraz notes w linie z małym kalendarzem. Zamknięty na zamek.

**DIN A5 conference folder with ring binder**

 19,8 × 25,5 × 3,5 cm |
  L3, S2 |
  NWP

**93,07 zł**





FINEST BONDED LEATHER ECO A4

### 20636

#### Teczka konferencyjna A4 z kieszenią na tablet

Folder A4 z wysokiej jakości skóry mielonej. Posiada kieszeń na tablet, kieszenie na wizytówki, kieszeń i podstawkę pod telefon, szlufki na długopisy oraz notes w linii z małym kalendarzem. Zamykany na zamek błyskawiczny.

DIN A4 conference folder

26,5 x 35 x 4,3 cm | L3,S2 | NWP

158,11 zł



ECO A5

### 20633

#### Teczka konferencyjna A5

Folder A5 z wysokiej jakości skóry mielonej. Posiada kieszenie na wizytówki, telefon i szlufki na długopisy oraz notes w linii z małym kalendarzem. Zamykany na zamek błyskawiczny.

DIN A5 conference folder

19 x 23,5 x 3 cm | L3,S2 | NWP

81,65 zł



FINEST BONDED LEATHER ECO A4

### 20637

#### Teczka konferencyjna A4 z segregatorem

Folder A4 z wysokiej jakości skóry mielonej. Posiada segregator, kieszenie na wizytówki, kieszeń i podstawkę pod telefon i szlufki na długopisy oraz notes w linii z małym kalendarzem. Zamykany na zamek błyskawiczny.

DIN A4 conference folder with ring binder

28 x 36,8 x 6 cm | L3,S2 | NWP

210,84 zł

**22225****Aluminiowe etui na wizytówki**

Etui na wizytówki wykonane z matowego aluminium.

**Aluminium business card holder**

✂️ 9,3 × 6 × 0,5 cm | 📏 L2 | 🗑️ K

**5,80 zł****22206****Metalowe etui na wizytówki**

Etui na wizytówki z matowego metalu.

**Metal business card holder**

✂️ 9,4 × 5,8 × 0,7 cm | 📏 L2 | 🗑️ K

**11,34 zł****20043****Etui na wizytówki**

Etui na wizytówki wykonane z metalu o gumowanej powierzchni.

**Rubberized business card holder**

✂️ 9,4 × 6,1 × 0,7 cm | 📏 L2 | 🗑️ K

**4,31 zł**
**22266****Etui na wizytówki z korkiem**

Wizytownik z metalu w korkowej obudowie, zamykany na magnetyczny zatrzask, z materiałową wyściółką.

**Metal business card holder with cork surface**

✂️ 9,3 × 6,1 × 1,3 cm | 📏 L2 | 🗑️ K

**14,41 zł****20723****Etui na wizytówki wykonane ze skóry syntetycznej i metalu, zamykane na magnes.**

Etui na wizytówki wykonane ze skóry syntetycznej i metalu, zamykane na magnes.

**Business card holder**

✂️ 9,7 × 6,4 × 1,5 cm | 📏 L2 | 🗑️ K

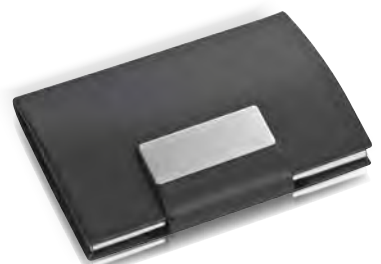
**10,55 zł****28502****Etui na wizytówki**

Etui na wizytówki wykonane z metalu i skóry ekologicznej z magnetycznym zapięciem.

**Business card holder with artificial leather covering**

✂️ 9,6 × 6,6 × 1,4 cm | 📏 L2, L3 | 🗑️ K

**18,37 zł**



### 27504

#### Szklany blok

Szklana tabliczka, na której metodą graweru laserowego można umieścić tekst gratulacji lub życzenia. Zapakowana w ozdobne pudełko wyściełane satyną.

**Small rectangular glass block**

✂ 6,4 × 2 × 9 cm | ☒ L3, L3 | ☒ KS

**70,22 zł**



### 27502

#### Szklany blok z podstawką

Szklana tabliczka, na której metodą graweru laserowego można umieścić tekst gratulacji lub życzenia. Tabliczka zapakowana w ozdobne pudełko wyściełane satyną.

**Big glass trophy**

✂ 17,5 × 6,5 × 19 cm | ☒ L3 | ☒ K

**136,13 zł**



### 27505

#### Szklany blok z globusem

Szklany blok z globusem i z miejscem na długopis. Metodą graweru laserowego można umieścić na nim tekst gratulacji lub życzenia. Zapakowany w ozdobne pudełko wyściełane satyną.

**Glass block with globe**

✂ 10 × 2 × 5,7 cm | ☒ L3 | ☒ K

**131,74 zł**



### 27503

#### Szklany blok z zegarem

Szklany blok na biurko z zegarem. Metodą graweru laserowego można umieścić na nim tekst gratulacji lub życzenia. Zapakowany w ozdobne pudełko wyściełane satyną. Produkt zawiera baterie.

**Glass block with small clock**

✂ 8 × 4,8 × 9,5 cm | ☒ L3 | ☒ K

**147,56 zł**



ECO

**21464**

**Stojak na notatki**

Stojak z uchwytem na notatki na drewnianej kostce.

**Memo holder with wooden base**

☒ 3 × 3 × 12 cm | ☒ L2 | ☒ K

**4,83 zł**



**92238**

**Lupa z lampką LED**

Plastikowa lupa (pięciokrotnie powiększająca) z wbudowaną lampką LED. Produkt zawiera baterie.

**Plastic magnifier with white LED**

☒ 14,8 × 6,4 × 1,1 cm | ☒ T3 | ☒ K

**16,17 zł**



**23333**

**Karteczki samoprzylepne z dozownikiem**

Karteczki do markowania w formie taśmy umieszczonej w plastikowym podajniku, co ułatwia estetyczne oderwanie potrzebnego fragmentu.

**Sticky note dispenser**

☒ 6,5 × 8 × 4,4 cm | ☒ T3,ETN1 | ☒ N

**10,90 zł**



**22006**

**Nóż do otwierania listów**

Plastikowy nóż do otwierania listów, z metalowym ostrzem.

**Paper knife with metal blade**

☒ 7 × 5,5 × 0,4 cm | ☒ T1,DCo | ☒ P

**1,49 zł**



**21492**

**Podkładka pod mysz**

Okrągła podkładka pod mysz, wykonana z gumy i spandexu, nadająca się w całości do sublimacji w pełnym kolorze.

**Round mousepad**

☒ ∅ 22 × 0,3 cm | ☒ SU | ☒ N

**5,10 zł**



**20478**

**Podkładka pod mysz**

Gumowa podkładka pod mysz nadająca się w całości do sublimacji w pełnym kolorze.

**Sublimation mousepad**

☒ 23,6 × 20 × 0,3 cm | ☒ SU, TT2 | ☒ N

**4,99 zł**



ECO

**23586**

**Podkładka pod mysz**

Prostokątna podkładka pod mysz komputerową, wykonana z bambusa.

**Cork mouse pad**

☒ 22 × 18 × 0,3 cm | ☒ L2, TT1, DTF2 | ☒ N

**6,06 zł**



### CrisMa<sup>®</sup> SOLAR



**33551**

#### Kalkulator CrisMa

Niepowtarzalny kalkulator z kolekcji CrisMa z 12 cyfrowym wyświetlaczem, wykonany z plastiku w kolorze srebrnym. Posiada nietypową nakładkę w kolorze białym, która może zostać w całości nadrukowana. Zasilanie solarne i na baterię.

**Own-design desk calculator with insert without holes**

✂️ 16,4 × 16,4 × 1,5 cm | ☑️ DC1, T3 | ☑️ K

**23,99 zł**



### CrisMa<sup>®</sup> SOLAR



**33540**

#### Kalkulator CrisMa

Niepowtarzalny kalkulator z kolekcji CrisMa z 12 cyfrowym wyświetlaczem, wykonany z plastiku w kolorze srebrnym. Posiada nietypową nakładkę w kolorze białym, która może zostać w całości nadrukowana. Zasilanie solarne i na baterię.

**Own-design desk calculator with insert without holes, small**

✂️ 11,9 × 16,5 × 2 cm | ☑️ T3, DC1 | ☑️ K

**26,99 zł**



### CrisMa<sup>®</sup> SOLAR

**33408**

#### Kalkulator CrisMa

Plastikowy kalkulator marki CrisMa z 12-cyfrowym wyświetlaczem. Logotyp można umieścić bezpośrednio na produkcie.

**Own design calculator**

✂️ 10,5 × 17,3 × 1 cm | ☑️ T3 | ☑️ K

**13,99 zł**



### CrisMa<sup>®</sup> SOLAR

**33416**

#### Kalkulator CrisMa

Niepowtarzalny kalkulator z kolekcji CrisMa z nietypowym układem przycisków i 12 cyfrowym wyświetlaczem. Wszystkie szare przyciski mogą zostać nadrukowane indywidualnie np. logotypem lub nazwą cyfry. Zasilanie solarne i na baterię.

**Own design calculator**

✂️ 10,5 × 17,3 × 1 cm | ☑️ T3 | ☑️ K

**12,99 zł**



### CrisMa<sup>®</sup> SOLAR

**33415**

#### Kalkulator plastikowy CrisMa

Plastikowy kalkulator marki CrisMa z 12-cyfrowym wyświetlaczem. Zasilany na baterie (w zestawie) i na energię słoneczną.

**Own design calculator**

✂️ 10,5 × 17,3 × 1 cm | ☑️ T3 | ☑️ K

**15,99 zł**



## CrisMa®

**20085**

### Stojak na długopisy

Składany, plastikowy stojak na biurko z systemem click-in. Płaski po złożeniu - świetnie nadaje się do wysyłki pocztą.

Foldable pen holder

✂️ 19,7 × 10 × 0,4 cm | 📦 DC1, DC2 | 🏠 P

**7,29 zł**



**41507**

### Kwarcowy budzik metalowy

Składany zegarek kwarcowy z budzikiem, wykonany z błyszczącego metalu. Produkt zawiera baterie.

Quartz travel clock

✂️ 6,5 × 6,9 × 2,5 cm | 📦 L3 | 🏠 K

**48,99 zł**



**21030**

### Stojak na biurko

Praktyczny stojak biurkowy wykonany z akrylu, z zegarem, alarmem, termometrem i kalendarzem. Logotyp można umieścić na powierzchni pod klawiszami funkcyjnymi. Produkt zawiera baterie.

Acrylic pen holder

✂️ 10,5 × 5,5 × 12,5 cm | 📦 T4 | 🏠 K

**33,31 zł**



ECO

**22263**

**Kalendarz wieczny bambusowy**

Kalendarz wieczny wykonany z bambusa, z powłoką antypoślizgową na spodniej części.

Everlasting bamboo desk calendar

✂️ 14,8 × 5,5 × 5,7 cm | 📦 L3 | 🏠 K

**49,13 zł**



ECO

**23154**

**Zegar biurkowy z organizerem**

Aluminiowy zegar obrotowy umieszczony na drewnianej podstawie, wyposażonej w pojemnik na artykuły piśmienne.

bamboo pencil case with analogue clock

✂️ 17,6 × 7,6 × 11 cm | 📦 S1, L3 | 🏠 K

**81,65 zł**



**22564**

**Stojak na długopisy z zegarem**

Stojak biurkowy na długopisy z bambusowym frontem i wbudowanym zegarem elektronicznym, posiadającym wiele funkcji, takich jak: zegar, minutnik, budzik, kalendarz, termometr oraz przypominanie o urodzinach.

Penpot with deskclock

✂️ 10,6 × 5,7 × 11,9 cm | 📦 T4, L3 | 🏠 K

**45,61 zł**





WIRELESS CHARGING ECO

**31515**

**Zegar z ładowarką indukcyjną**

Zegar na biurko wykonany z drewna i plastiku, z termometrem i bezprzewodową ładowarką.

**Desk clock with integrated wireless charger**

14,8 x 7 x 7 cm | T4 | K

**126,99 zł**



WIRELESS CHARGING ECO

**33194**

**Stacja pogodowa**

Stacja pogodowa wykonana z drewna bambusowego, z cyfrowym wyświetlaczem ukazującym: czas, temperaturę oraz wilgotność powietrza. W stację wbudowana została także bezprzewodowa ładowarka, dzięki której wygodnie naładujesz swój telefon, umieszczając go na podstawie.

**Bamboo weather station**

18 x 1,8 x 17 cm | L3, T4 | K

**118,56 zł**



ECO

**42462**

**Zegar na biurko**

Zegar w drewnianej obudowie z czarnym wyświetlaczem LED (cyfry wyświetlają się na niebiesko). Pokazuje godzinę, temperaturę i datę.

**Desk clock with black display and blue LED display**

6,2 x 6,4 x 6,3 cm | L3 | K

**114,16 zł**



## CrisMa

**41239**

**Zegar ścienny CrisMa**

Zegary firmy CrisMa cechuje wysoka wytrzymałość i elegancki wygląd. Prezentowany zegar z tarczą w kolorze białym i obwódką w kolorze szarym

**CrisMa wall clock**

⊗ ∅ 30 × 4 cm | ⊞ T4, DC1 | ⊞ K + B

**92,19 zł**



## CrisMa

**41240**

**Zegar ścienny CrisMa**

Analogowy zegar ścienny CrisMa z dużym, cyfrowym wyświetlaczem, pokazującym datę, dzień tygodnia oraz temperaturę. Logotyp można umieścić na specjalnym panelu reklamowym, pod ochronną szybką zegara.

**CrisMa Analogue wall clock**

⊗ ∅ 35 × 4,5 cm | ⊞ T4, DC1 | ⊞ K

**140,53 zł**



ECO SILENT

42591

#### Zegar ścienny drewniany

Drewniany zegar ścienny ze wskazówkami godzinowymi i minutowymi oraz wypukłymi cyframi wykonanymi z drewna. Zasilany bateriami AAA.

Wooden wall clock

Ø 3 × ø 31,5 cm | T4 | K

219,62 zł



03



06



### CrisMa®

43450

#### Zegar ścienny CrisMa

Elegancki zegar w wytrzymałej obudowie. Kontrastująca tarcza i duże cyfry. Dodatkowy wskaźnik temperatury i wilgotności powietrza. Brak baterii w zestawie.

Wall clock CrisMa

Ø 35 × 5 cm | T4 | K

118,56 zł



### CrisMa®

43449

#### Zegar ścienny CrisMa

Minimalistyczny, designerski zegar. Wytrzymała obudowa. Dużo miejsca na nadruk na samej tarczy. Cichy mechanizm. Dodatkowy wskaźnik temperatury i wilgotności powietrza. Brak baterii w zestawie.

Wall clock, half display printable

Ø 35 × 4,8 cm | ETN4 | K

117,99 zł



03



04



09



05



06

## CrisMa®

**41238**

### Zegar ścienny CrisMa

Zegary firmy CrisMa cechuje wysoka wytrzymałość i elegancki wygląd. Ten model, oprócz wskazywania godzin, pokazuje temperaturę oraz wilgotność powietrza. Estetyczna i wytrzymała obudowa, cichy mechanizm zasilany wyłącznie jedną baterią AA. Brak baterii w zestawie.

**CrisMa wall clock**

☒ ø 34,8 × 4,5 cm | ☒ T4, DC1 | ☒ K

**96,59 zł**



## CrisMa®

**43275**

### Zegar ścienny metalowy

Duży zegar ścienny z metalu i szkła, sterowany radiowo. Zegar automatycznie ustawia godzinę - wystarczy włożyć baterie i nacisnąć przycisk reset.

**Round media clock made of metal**

☒ ø 35,3 × 3,6 cm | ☒ T4, DC1 | ☒ K

**219,62 zł**



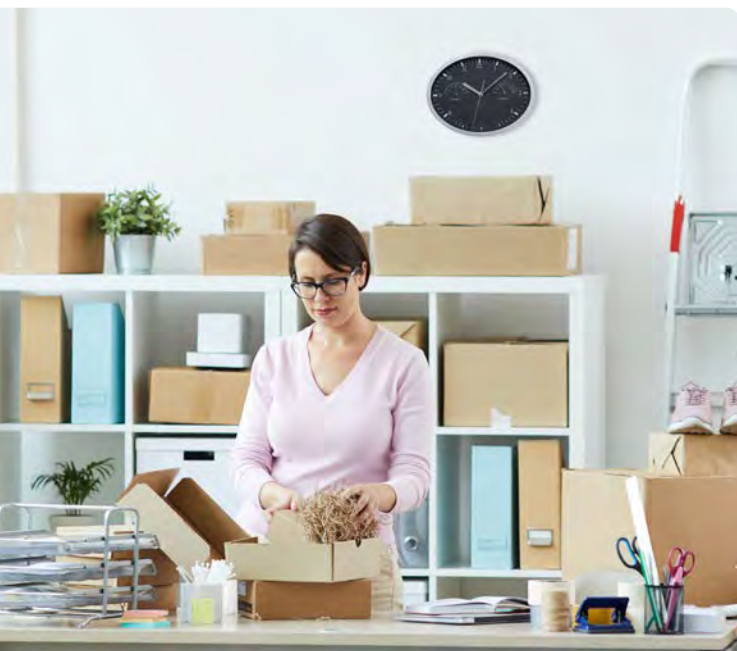

03



06

### CrisMa<sup>®</sup>

**47872**

**Zegar ścienny**

Plastikowy zegar ścienny.

Wall clock with silver frame and click system

☒ ø 33 × 4,5 cm | ☒ T4,DC1 | ☒ K

**113,99 zł**



03



06

### CrisMa<sup>®</sup>

**47871**

**Zegar ścienny**

Owalny zegar ścienny z termometrem i higrometrem. Logotyp można umieścić na specjalnym panelu.

Wall clock with hygrometer, thermometer and click system

☒ 29,1 × 4 × 22,6 cm | ☒ T4,DC1 | ☒ K

**74,61 zł**

**40744****Zegar ścienny**

Zegar ścienny wykonany z aluminium z dekoracyjną mapą świata na tarczy.

**Aluminium wall clock**

☒ ∅ 30 × 2,7 cm | ☒ L3 | ☒ K

**96,59 zł**

**41223****Zegar ścienny plastikowy**

Nowoczesny zegar ścienny z plastiku i szkła, posiada higrometr i termometr. Produkt nie zawiera baterii.

**Wall clock with hygro and thermometer**

☒ ∅ 25,3 × 4,3 cm | ☒ T4,S2 | ☒ K + B

**72,86 zł**

**41213****Zegar ścienny plastikowy**

Zegar ścienny z higrometrem i termometrem, wykonany z plastiku i akrylu. Produkt nie zawiera baterii.

**Wall clock**

☒ 27,3 × 3,5 × 32 cm | ☒ T4,DC2 | ☒ K

**69,99 zł**



SWISS  
MADE

*Ferraghini*<sup>®</sup>

**F216**

**Zegarek TORELLO Ferraghini**

Zegarek TORELLO z mechanizmem kwarcowym. Posiada dużą (42mm.), wykonaną z hipoalergicznego stali nierdzewnej kopertę oraz wiele funkcji: wodoodporność do 100m. (10ATM), tachometr, stoper oraz wskaźnik daty. Jego tarczę chroni odporne na zarysowania szkło szafirowe. Bransoleta, wykonana ze stali nierdzewnej posiada wygodne zamknięcie na zatrzask.

**Ferraghini watch Torello**

⊗ 4,2 x 1,1 cm | ⊠ ET(N1) | ⊞ K

**1748,91 zł**



SWISS  
MADE

*Ferraghini*<sup>®</sup>

**F215**

**Zegarek CENTURIO Ferraghini**

Zegarek CENTURIO z mechanizmem kwarcowym. Posiada dużą kopertę z hipoalergicznego stali nierdzewnej (42mm.), z szafirowym szkłem, stoper, prędkościomierz, wskaźnik daty oraz gwarancję wodoodporności do 100m. (10ATM). Pasek wykonano z wygodnego kauczuku, zakończonego zapięciem ze stali nierdzewnej.

**Ferraghini watch Centurio**

⊗ 4,2 x 1,1 cm | ⊠ ET(N1) | ⊞ K

**1748,91 zł**



## SHELL

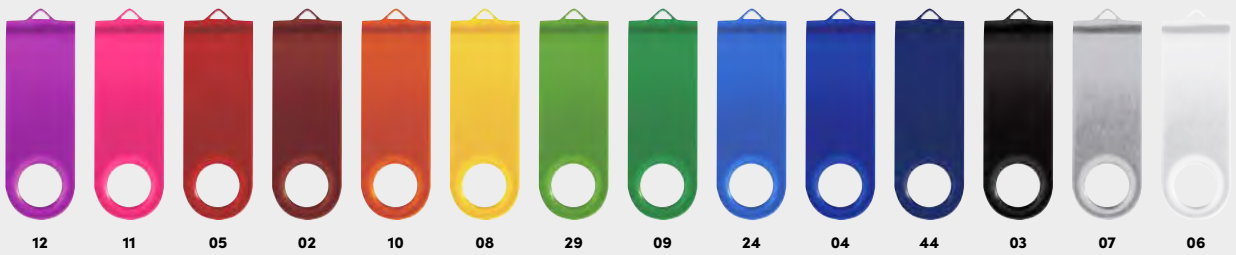

12 11 05 02 10 08 29 09 24 04 44 03 07 06

## BODY



12 11 05 02 10 08 29 09 24 04 44 03 07 06

## LANYARD



77 09 03 08

06 05 04

## CAPACITY



4GB 8GB 16GB 32GB 64GB

## BOX



06 77 03

## LABELING



4GB/8GB/16GB/32GB/64GB

**28726**

**Pendrive z metalu i plastiku**

Obrotowy pendrive typu twister wykonany z plastiku i metalu. Możliwość wyboru dowolnej kombinacji kolorystycznej, pojemności, smyczki i opakowania. Znakowanie domingiem jedno- lub dwustronne tylko na blaszkach w kolorze srebrnym. Dostępne pojemności: 1GB, 2GB, 4GB, 8GB, 16GB, 32GB, 64GB, 128GB. Typ 2.0, prędkość zapisu 4-5 mb/s, prędkość odczytu 10 mb/s. Wymiary: 5,7 x 1,9 x 1,1 cm. Wielkość znakowania: 2,4 x 1,2 cm. Min. ilość zamówienia ze znakowaniem: 50 szt.

**USB stick model 3**

5,7 x 1,8 x 0,9 cm | L2, T3 | K







4GB ECO

**20878**

**Pendrive drewniany 4GB**

Pendrive typu twister, o pojemności 4GB, obudowa z drewna orzecha włoskiego.

Twist USB Stick with dark wood cover

5,7 × 2 × 1 cm | L2, T3 | K

**42,98 zł**



4GB ECO

**20876**

**Pendrive drewniany 4GB**

Pendrive typu twister, o pojemności 4GB, obudowa z drewna klonowego.

Twist USB Stick with light wood cover

5,7 × 2 × 1 cm | L2, T3 | K

**42,98 zł**



4GB ECO

**20877**

**Pendrive drewniany 4GB**

Pendrive typu twister, o pojemności 4GB, obudowa z drewna bambusowego.

Twist USB Stick with medium wood cover

5,7 × 2 × 1 cm | L2, T3 |

**40,34 zł**



8GB

**28731**

**Pendrive skórzany 8GB**

Skórzany pendrive o pojemności 8GB z zamknięciem.

USB Stick with leather cover

9 × 2,6 × 1,7 cm | L2 | K

**65,83 zł**



32GB

**20881**

**Pendrive OTG 32GB**

Pendrive 3.0 USB z portem typu A i B.

Twist USB Stick

7 × 1,9 × 1,1 cm | L2, T3 |

**81,65 zł**



USB 8GB

**20336**

**Pendrive karta 8GB**

Pamięć USB w kształcie karty, o pojemności 8GB. Duża powierzchnia idealnie nadaje się do druku cyfrowego.

**8GB USB Card**

✂ 8,3 × 5,2 × 0,2 cm | DC1 | K

**36,82 zł**



USB 4GB

**28734**

**Pendrive karta 4GB**

Metalowy pendrive w kształcie karty, o pojemności 4 GB.

**USB Card**

✂ 8,5 × 5,4 × 0,3 cm | L2 | K

**45,61 zł**



USB 8GB

**21493**

**Pendrive metalowy 8GB**

Pendrive wykonany z metalu, o pojemności 8GB.

**Metal USB Stick 8GB**

✂ 4,5 × 1,7 × 0,4 cm | ☒ L2 | ☒ K

**36,82 zł**



USB 8GB

**20991**

**Pendrive metalowy 8GB**

Pendrive wykonany z metalu, o pojemności 8GB.

**Metal USB stick - 8GB**

✂ 3,9 × 1,2 × 0,5 cm | ☒ L2 | ☒ K

**38,58 zł**



USB 8GB

**20992**

**Pendrive metalowy 8GB**

Pendrive z metalu o pojemności 8 GB z karabińczykiem.

**Metal USB stick with carabiner - 8GB**

✂ 5,1 × 1,6 × 0,5 cm | ☒ L2 | ☒ K

**47,37 zł**



USB 8GB

**21666**

**Pendrive metalowy twister GB**

Obrotowy pendrive typu twister 3.0 o pojemności 8 GB, wykonany z metalu. Posiada magnetyczny mechanizm blokujący.

**USB stick Twister**

✂ 5,2 × 1,7 × 0,9 cm | ☒ L2, T3 | ☒ K

**54,84 zł**



USB 16GB

**21665**

**Pendrive metalowy 16GB**

Pendrive typu twister 3.0, wykonany z metalu o pojemności 16GB.

**USB stick Twister**

✂ 5,2 × 1,7 × 0,9 cm | ☒ L2, T3 | ☒ K

**64,07 zł**



USB 16GB

**21653**

**Pendrive metalowy twister 2.0 16GB**

Obrotowy pendrive typu twister 2.0 o pojemności 16 GB, wykonany z metalu. Posiada magnetyczny mechanizm blokujący.

**USB-Stick Twister**

✂ 5,2 × 1,7 × 0,9 cm | ☒ L2, T3 | ☒ K

**56,16 zł**



03 04 05 06

**90879**

**Kabelek do ładowania ze smyczą**

Bardzo praktyczna silikonowa smycza z kablem do ładowania, która posiada końcówkę mikro USB i USB typ-C. Produkt kompatybilny z Androidem oraz iOS.

**Data cable with 3 connections**

☒ 54,5 x 1,5 x 1,1 cm | ☒ S1,T2 | ☒ N

**14,85 zł**



**21652**

**Rozwijany kabelek do ładowania z 3 wtyczkami**

Rozwijany kabel do ładowania 3w1 w plastikowej obudowie z wtyczką USB i 3 złączami: iOS, C-Type i Micro USB.

**Extendable charging cable with 3 plugs**

☒ 12 x 4 x 1,8 cm | ☒ T3,DC1 | ☒ K

**15,99 zł**



09 10 24

**23427**

**Opaska z gumką do ekranów dotykowych**

Elastyczna opaska na rękę z gumką do obsługi ekranów dotykowych. Opaska wykonana w środku z metalu, a na zewnątrz z silikonu.

**Snap wristband**

☒ 22,5 x 2,5 x 0,8 cm | ☒ T3 | ☒ P

**2,19 zł**



**20718**

**Opaska do transferu - Android, iOS**

Wykonana z TPE, ABS i metalu opaska na rękę do transferu danych z telefonów, tabletek i komputerów. Posiada dwie końcówki pasujące do urządzeń z systemem Android i iOS.

**2 in 1 USB bracelet plug**

☒ 7,4 x 5,5 x 1,2 cm | ☒ L2 | ☒ P

**8,70 zł**



ECO

**31961**

**Kabel do ładowania 3w1**

Kabelek do ładowania z włókien pochodzenia roślinnego (słoma pszenna) z kablem ładującym USB i 3 różnymi końcówkami: Micro USB, C-Type i złączem 8 pin.

**3 in 1 wheatstraw charging cable**

✂️ 17,8 x 2,8 x 1 cm | 📦 L2 | 🏠 K

**26,99 zł**



ECO

**33675**

**Kabel 3w1**

Kabel do ładowania z bambusową obudową, końcówki: USB, microUSB, typ C i lightning.

**Charging cable with bamboo decoration**

✂️ 23,5 x 5 x 1,4 cm | 📦 L2 | 🏠 K

**24,52 zł**

**20785**

**Brelok z przejściówkami z podświetlanym logotypem**

Plastikowy brelok z 3 przejściówkami do ładowania urządzeń z systemem Android i iOS oraz portem USB. Grawerowane logo świeci podczas ładowania.

**Keychain with USB charging cable**

✂️ 17,5 x 2,5 x 2,5 cm | 📦 L2,T2 | 🏠 K

**14,68 zł**



**32663**

**Długi kabel 3 w 1**

Kabel USB o długości 120 cm, posiada 3 różne końcówki: micro USB, USB typu C oraz lightning, dzięki czemu będziesz w stanie podłączyć każdy typ urządzenia. Moc wyjściowa 3.8, 2.1A/5V.

**Extralong charging cable, USB, Micro-USB, C-Type and light**

☒ 118 x 1,7 x 0,8 cm | ☒ Lz | ☒ KS

**17,89 zł**



**20784**

**Kabel USB 3w1**

Zestaw przejściówek do ładowania urządzeń z systemem Android i iOS, portami micro USB oraz USB. Całość zapakowana w plastikowe pudełko z przezroczystym wieczkiem.

**Cable box**

☒ 6,5 x 5,9 x 2,9 cm | ☒ T3,DC1 | ☒ KS

**13,97 zł**



**20659**

**Rozgałęźnik USB**

Plastikowy hub z 4 portami USB i silikonowym paskiem, który można schować w środku.

**4 port - rounded USB-Hub**

☒ 5 x 1,6 cm | ☒ T3,DC1 | ☒ K

**19,25 zł**



**20618**

**Kabelki do iPhone i Android z brelokiem**

Zestaw plastikowych kabelków 2 w 1 z portem USB i brelokiem do urządzeń Apple (iPhone @ 5,6,7) i Android.

**Keyring with charging cable**

☒ 14,5 x 2,5 x 0,5 cm | ☒ Lz | ☒ P

**6,94 zł**



**32516**

**Zestaw ładowarka samochodowa i wtyczka ładująca USB i USB typu C**

Zestaw z PU, plastiku i metalu, zawierający ładowarkę samochodową oraz tradycyjną ładowarkę podłączaną do gniazdka (zestaw nie zawiera kabla ładującego). Obie ładowarki posiadają złącza: USB oraz USB typu C. Zestaw zapakowany w zamykane na zamek etui, które posiada w środku praktyczną kieszonkę na drobniaczki.

**USB + C-Type Travel Set**

✂ 10,5 × 5,5 × 4,7 cm | ☒ T3,T3 | ☒ K

**52,64 zł**



**57913**

**Ładowarka do baterii**

Ładowarka 4 baterii alkalicznych (AA / AAA) lub akumulatorów NiMH. Czas ładowania - 2 godziny. Zawiera wtyczkę do gniazdka.

**Battery charger**

✂ 12,5 × 6,8 × 2,6 cm | ☒ T4 | ☒ K

**39,99 zł**



**23327**

**Ładowarka samochodowa USB**

Plastikowa ładowarka z dwoma wejściami USB podłączana do zapalniczki samochodowej.

**Dual USB charger**

✂ ∅ 3,1 × 6 cm | ☒ T2 | ☒ P

**6,42 zł**



🔋 20 000 mAh

**31498**

**Power bank 20 000 mAh**

Power bank z plastiku (ABS) o mocy 20 000 mAh z cyfrowym wskaźnikiem ładowania. Dwa porty USB umożliwiają jednoczesne ładowanie dwóch urządzeń. Kabelek w zestawie.

**Power bank 20.000 mAh**

📏 14,4 × 6,5 × 2,5 cm | 📦 T4, DC1 | 🏠 K

**166,89 zł**



🔋 10 000 mAh

**20518**

**Power bank 10 000 mAh**

Power bank (zewnętrzny akumulator) o pojemności 10 000 mAh, wykonany z plastiku. Posiada wskaźnik naładowania. W zestawie z kabelkiem z wtyczką mikro USB i USB.

**Power bank 10.000 mAh**

📏 14 × 6,2 × 2,2 cm | 📦 T4, DC2 | 🏠 K

**104,99 zł**



🔋 2 200 mAh

**20346**

**Power bank 2200 mAh**

Plastikowy power bank (zewnętrzny akumulator) o mocy 2200 mAh ze wskaźnikiem ładowania, który pozwoli doładować telefon lub tablet. Do zestawu dołączony jest kabel z wtyczką mikro USB.

**Powerbank 2200 mAh with USB port in a box**

📏 11,9 × 6,7 × 0,9 cm | 📦 DC2, DC1, T4 | 🏠 K

**31,99 zł**



🔋 10 000 mAh

**31184**

**Power bank 10 000 mAh**

Plastikowy (ABS) power bank o pojemności 10000mAh. Wyposażony w kabel i wyświetlacz, a także 2 wejścia USB do jednoczesnego ładowania 2 urządzeń.

**Power bank 10.000 mAh**

📏 8,8 × 6 × 2,2 cm | 📦 T4, DC1 | 🏠 K

**105,37 zł**





☀️ SOLAR 🌿 ECO 🔋 8 000 mAh

**32563**

**Power bank 8000 mAh solarny**

Power bank solarny o pojemności 8000 mAh w bambusowej obudowie. Kabel ładujący jest dołączony do zestawu.

**Solar power bank**

✂️ 14,2 × 7,1 × 2 cm | 📦 L2,T3 | 🏠 K

**129,99 zł**



☀️ SOLAR 🌿 ECO 🔋 8 000 mAh

**33657**

**Power bank solarny 8 000 mAh**

Power bank umożliwiający ładowanie energią słoneczną, wykonany z PU, pojemność 8000 mAh.

**Solar powerbank 8.000 mAh**

✂️ 15,5 × 8,5 × 1,8 cm | 📦 T4 | 🏠 K

**158,11 zł**



☀️ SOLAR 🌿 ECO 🔋 4 000 mAh

**23559**

**Power bank 4000 mAh - solarny**

Power bank o pojemności 4000mAh, wykonany z metalu. Posiada funkcję Two Way Power (ładowanie solarne lub przez kabel USB). W zestawie z kabelkiem z wtyczką mikro USB i USB.

**Solar powerbank**

✂️ 12,5 × 7,8 × 1,4 cm | 📦 L3,DC1 | 🏠 K

**100,98 zł**



☀️ SOLAR 🌿 ECO 🔋 8 000 mAh

**30824**

**Power bank 8000 mAh - solarny**

Wykonany z metalu solarny power bank o pojemności 8000mAh z kablem USB 3w1 do ładowania.

**Solar powerbank - 8000 mAh**

✂️ 15,2 × 7,5 × 1 cm | 📦 L3 | 🏠 K

**108,01 zł**



2 200 mAh

**20081**

**Zestaw power bank 2200 mAh, ładowarka i wtyczka EU**

Zestaw składający się z power banku 2200 mAh, ładowarki USB, którą można podłączyć do gniazda zapalniczki w samochodzie oraz wtyczki EU, do której można podłączyć dowolne urządzenie za pomocą kabla USB. Wszystkie elementy wchodzące w skład zestawu wykonane są z plastiku.

**Travel set - Powerbank, EU Plug, USB Charger**

11,7 x 8,1 x 3,8 cm | T3, T3 | K

**55,28 zł**



2 200 mAh

**20680**

**Power bank 2200 mAh w etui**

Plastikowy power bank (przenośny akumulator) do ładowania tabletek, telefonów i MP3/4, pojemność 2200 mAh. Posiada port USB i kabel do ładowania 2w1 (Android i iOS). Całość umieszczona w etui z PU.

**2200 mAh Powerbank with case**

11 x 5,6 x 4 cm | T3, DC1 | K

**24,49 zł**



2 200 mAh



**43029**

**Power bank metalowy 2200 mAh**

Metalowy power bank o mocy 2200mAh pozwoli doładować telefon lub tablet. Kabel z wtyczką mikro USB w zestawie. Całość zapakowana w tekturowy kartonik z papieru z recyklingu. Input: DC 5V-500mAh; Output DC 5V-1000mAh.

**Metal power bank**

9,5 x 2,2 x 2,1 cm | L2 | K

**25,99 zł**

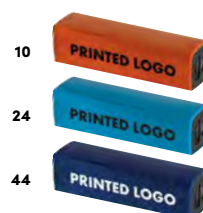

2 200 mAh

**20343**

**Power bank 2200 mAh**

Plastikowy power bank (zewnętrzny akumulator) o mocy 2200 mAh, który pozwoli doładować telefon lub tablet. Do zestawu dołączony jest kabel z wtyczką mikro USB.

**Powerbank 2200 mAh with USB port in a box**

9,2 x 2,5 x 2,5 cm | T3, DC1 | K

**24,52 zł**

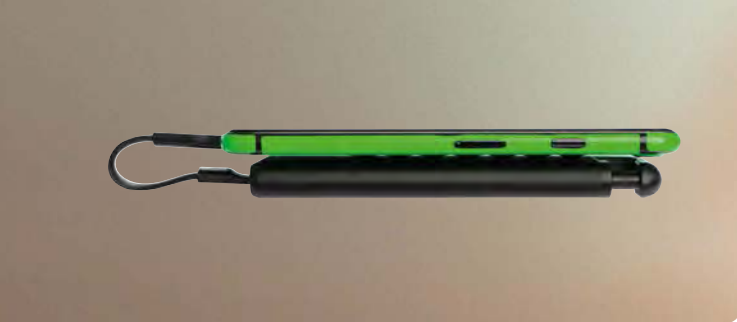

4 000 mAh

**40638**

**Power bank 4000 mAh z przysawkami**

Plastikowy power bank o pojemności 4000 mAh z kablem ładującym 2w1 (Android i iOS) oraz przysawkami, dzięki którym power bank można przyczepić do telefonu.

**4.000 mAh Powerbank with suction cups**

✂ 12,3 × 5,6 × 1,3 cm | ☒ L2 | ☒ K

**74,99 zł**



4 000 mAh

**20339**

**Power bank 4000 mAh**

Metalowy power bank to zewnętrzny akumulator o mocy 4000 mAh, który pozwoli doładować telefon lub tablet. Do zestawu dołączony jest kabel z wtyczką mikro USB. Całość zapakowana w tekturowy kartonik z papieru z recyklingu.

**Powerbank 4000 mAh with USB port in a box**

✂ 11,5 × 6,5 × 0,9 cm | ☒ L2 | ☒ K

**69,99 zł**



ECO 8 000 mAh

**31473**

**Power bank 8000 mAh**

Power bank w bambusowej obudowie, o mocy 8 000 mAh, kabel USB w zestawie.

**Bamboo power bank**

✂ 13,8 × 6,9 × 1,4 cm | ☒ L3, DC1 | ☒ K

**112,40 zł**



5 000 mAh | A4

**20123**

**Teczka konferencyjna A4 z power bankiem 5000 mAh**

Teczka na dokumenty (format A4) wykonana z PU i skóry syntetycznej, z power bankiem o pojemności 5000 mAh. Posiada kabelek z końcówkami do iPhone 5, 6; iPad Air oraz mikro USB, a także rozkładaną podstawkę na telefon lub tablet oraz notatnik.

**A4 folder**

26,2 x 33,6 x 3,1 cm | TT1,DTF1 | K

**254,78 zł**



4 000 mAh

**20122**

**Teczka konferencyjna z power bankiem 4000 mAh**

Teczka na dokumenty wykonana z PU i skóry syntetycznej, z power bankiem o pojemności 4000 mAh, kablem USB i licznymi przegródkami.

**Document folder**

15 x 24,5 x 2,7 cm | TT1,DTF1 | K

**164,26 zł**



8 000 mAh

**20745**

**Power bank**

Metalowy power bank 8000 mAh o gumowanej powierzchni, z kablem 2w1 do ładowania urządzeń z systemami Android i iOS. Posiada elastyczne paski, za którymi można umieścić niezbędne biurowe gadżety.

**8000 mAh Powerbank**

17 x 24 x 1,5 cm | L3 | K

**70,22 zł**



4 000 mAh

**20751**

**Portfel podróżny z power bankiem 4000 mAh**

Portfel podróżny z wbudowanym power bankiem o pojemności 4000 mAh, kablem, szlufką na długopis i kieszonką na telefon oraz kieszeniami na karty, zamykany na zamek. Logotyp można umieścić bezpośrednio na produkcie.

**Travel wallet with powerbank**

13 x 3 x 21,5 cm | TT1 | K

**158,11 zł**



4 000 mAh A5

**20486**

**Notatnik A5 z power bankiem 4000 mAh**

Notatnik z PU i poliestru, formatu A5 w linie (128 stron) z power bankiem o pojemności 4000 mAh. Dwa kable w zestawie: micro USB oraz lightning.

**Notebook with powerbank**

17,8 x 22,5 x 3,2 cm | L3,DTF1,TT1 | K

**210,84 zł**



4 000 mAh A5

**20752**

**Notatnik A5 z power bankiem 4000 mAh i podświetlanym logo**

Notatnik formatu A5, z kartkami w linie, z wbudowanym power bankiem o pojemności 4000 mAh, kablem, kieszonkami i miejscem na telefon. Zamykanie magnetyczne, na którym można umieścić logotyp podświetlany lampką LED na dany kolor.

**DIN A5 notebook with integrated LED light and powerbank**

16,3 x 3 x 22,5 cm | L3,TT1,DTF1 | K

**201,26 zł**

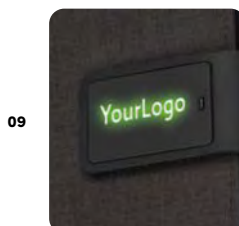

09

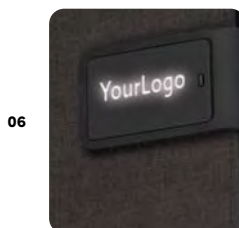

06

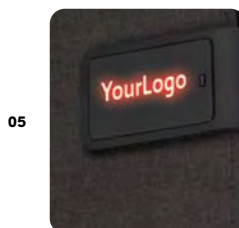

05

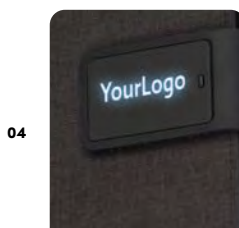

04

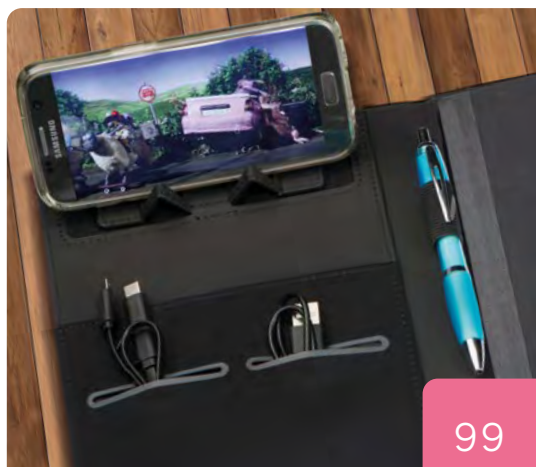



**72694**

**Pokrowiec z mikrofibry**

Pokrowiec na okulary, wykonany z mikrofibry, może jednocześnie pełnić funkcję ochronną jak i czyszczącą. Idealny pod nadruk sublimacją na całej powierzchni.

**Microfiber glasses pouch**

☒ 8,5 x 0,2 x 17,8 cm | ☒ SU, S1 | ☒ N

**2,90 zł**



**CrisMa®**

**20473**

**Stojak na telefon - wizytówka CrisMa**

Plastikowa podstawka pod telefon, która jednocześnie może być wizytówką. Produkt w całości nadaje się do druku cyfrowego, a ze względu na swój płaski kształt, świetnie sprawdzi się jako insert do wysyłek.

**CrisMa Namecard with mobile stand**

☒ 8,5 x 5,4 x 0,1 cm | ☒ T2, DC1 | ☒ P

**0,65 zł**



**22475**

**Podstawa pod telefon**

Uchwyt na telefon wykonany z aluminium i tworzywa sztucznego z antypoślizgową podstawą i obrotową głowicą, która również jest wyposażona w antypoślizgową powierzchnię.

**Adjustable Phone Holder**

☒ 15,7 x ø 9,8 cm | ☒ L2 | ☒ K

**19,25 zł**

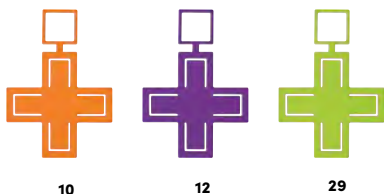

10

12

29

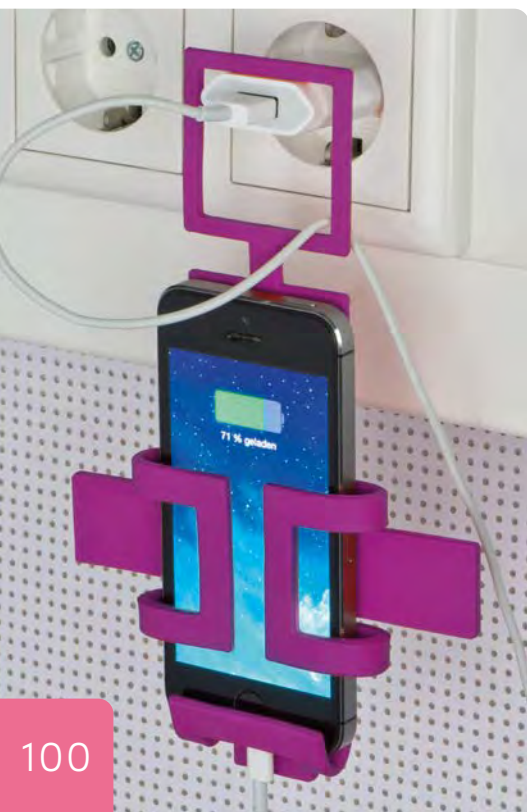

**23460**

**Uchwyt na telefon**

Uniwersalny, metalowy uchwyt na telefon, pokryty silikonem. Uchwyt można wykorzystać np. podczas ładowania telefonu.

**Mobile phone holder Cross**

☒ 15 x 0,4 x 22 cm | ☒ T4, L3 | ☒ P

**5,80 zł**



12

03

04

05

06

**22864**

**Etui na wizytówkę do smartfona**

Samoprzylepne silikonowe etui na wizytówkę i karty, przeznaczone do umieszczenia z tyłu smartfona.

**smartphone bag**

☒ 5,6 x 8,5 x 0,2 cm | ☒ T4, L3 | ☒ N

**2,89 zł**



**NANO PROTECT**

**30834**

**Płynne szkło na telefon**

Płynne szkło ochronne na smartfony, smartwatche i tablety. Idealnie przylegające płynne szkło zapewnia dużo lepszą ochronę wyświetlacza niż tradycyjna folia i jest całkowicie niewidoczne. Logotyp można umieścić na opakowaniu.

**Screen protector**

9 × 14,8 × 0,2 cm | ETN1 | K

**29,99 zł**



**90726**

**Opaska na smartfona**

Opaska na telefon zakładana na ramię - idealna np. do biegania. Możliwość regulacji - dwa rozmiary. Posiada kieszonek na klucze. Wykonana z PU i plastiku.

**Smartphone arm holder**

12 × 8 × 17,5 cm | S1 | N

**13,09 zł**



**28534**

**Selfie stick**

Selfie stick to teleskopowy wysięgnik do robienia zdjęć z uchwytem na telefon. Wykonany z gumy i plastiku. Dzięki funkcjonalnemu kablowi urządzenie nie wymaga użycia baterii czy Bluetooth. Długość po rozłożeniu 108 cm.

**Selfie stick**

107 × 4,8 × 2,7 cm | T3, L3 | K

**14,59 zł**



**50755**

**Etui na okulary do smartfona**

Silikonowe etui samoprzylepne do smartfona z zapasowymi okularami (+2.00).

**Silicone bag for smartphone**

9,5 × 0,5 × 4,5 cm | T4 | P

**17,49 zł**



**92567**

**Rękawiczki zimowe do ekranów dotykowych**

Rękawiczki z PET, rPET i akrylu, które na palcach - kciuku, wskazującym oraz środkowym - posiadają specjalne wstawki, umożliwiające obsługę ekranów dotykowych bez konieczności zdejmowania rękawiczek.

**RPET gloves**

☒ one size | ☒ TT1 | ☒ N

**11,34 zł**



**98765**

**Rękawiczki do smartfona**

Rękawiczki z miękkiego akrylu. W miejscu kciuka i palca wskazującego wykonane są ze specjalnego tworzywa, dzięki któremu można obsługiwać w nich ekrany dotykowe.

**Acrylic gloves with touch tops on two fingers**

☒ one size | ☒ TT2 | ☒ N

**8,26 zł**



**92647**

**Breloczek - podstawa na telefon**

Drewniany breloczek, który posłuży jako podstawa na telefon.

**Keychain with mobile stand made from bamboo**

☒ 6 × 2,6 × 1,5 cm | ☒ L2,DC1 | ☒ K

**4,75 zł**





130 ml

**72638**

**Nawilżacz powietrza z lampką LED**

Nawilżacz powietrza wyposażony w diodę LED ze zmieniającymi się kolorami. Nawilżacz ma pojemność 130 ml, w zestawie z kablem USB.

**Aroma humidifier with color changing LED light**

∅ 9 × 8,9 cm | T<sub>3</sub> | K

**61,43 zł**



ECO

**23189**

**Podkładka pod telefon lub tablet**

Podkładka wykonana z drewna bambusowego, dwa rozmiary wycięć pozwalają na umieszczenie na niej zarówno telefonu jak i tableta.

**Bamboo tablet and smartphone holder**

17 × 7,3 × 1,2 cm | L<sub>2</sub>, DC<sub>2</sub> | K

**7,82 zł**



ECO

**22458**

**Podstawa pod telefon**

Bambusowa podstawa pod telefon z dziurką na kabel, umożliwiającą podłączenie ładowarki.

**Bamboo Phone Holder**

8 × 6,5 × 13 cm | L<sub>3</sub> | K

**13,09 zł**



ECO

**22698**

**Podstawa pod laptopa**

Bambusowa podstawa na laptopa z miejscem na telefon oraz wbudowaną podkładką pod mysz z PU.

**Laptop tray with mousepad and mobile phone holder**

52 × 29 × 7,5 cm | L<sub>3</sub> | K

**131,74 zł**



ECO

**20356**

**Okulary VR**

Tekturowe okulary do wirtualnej rzeczywistości. Wystarczy zainstalować aplikację na swoim smartfonie, następnie umieścić go w przeznaczonym miejscu i rozpocząć oglądanie filmów lub korzystanie z innych funkcji aplikacji.

**Virtual Reality glasses made of cardboard**

✂️ 14,3 × 9 × 6 cm | 📦 T4,ETN1,DTF1 | 🏠 P

**9,99 zł**



**23140**

**Podkładka pod mysz XXL**

Podkładka do biurka w rozmiarze XXL. Wierzchnia warstwa wykonana z przyjemnej w dotyku mikrofibry, spodnia warstwa wykonana z materiału antypoślizgowego.

**XXL gaming pad**

✂️ 90 × 42,3 × 0,3 cm | 📦 S2 | 🏠 K

**56,16 zł**

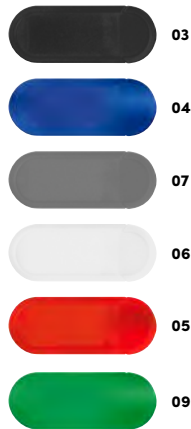
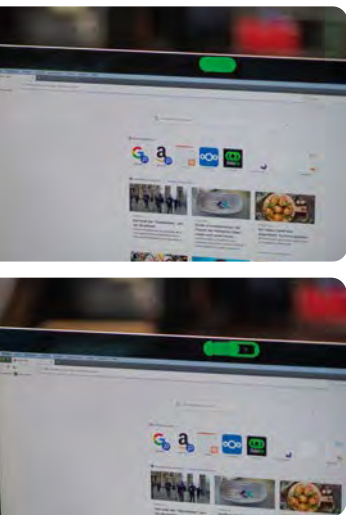

**22533**

**Zaślepka na kamerę w laptopie**

Plastikowa osłonka na kamerkę do komputera, laptopa itd. Przesuwana jednym ruchem ręki, cienka, mocowana na taśmę z klejem 3m.

**Laptop webcam-cover**

✂️ 4,2 × 1,6 × 0,2 cm | 📦 DCo,T2 | 🏠 N

**1,32 zł**



**22534**

**Zaślepka na kamerę w telefonie**

Plastikowa zaślepka na aparat do telefonu komórkowego, łatwa do otwierania i zamykania. Mocowanie na klej 3M pozwala trwale i bezpiecznie umieścić ją na telefonie.

**Mobile-cam cover**

✂️ 2,8 × 1,1 × 0,1 cm | 📦 DCo,T2 | 🏠 N

**1,19 zł**



WIRELESS CHARGING

**31244**

**Ładowarka indukcyjna**

Plastikowa ładowarka indukcyjna, która może także służyć jako regulowanej wysokości stojak do telefonu. Współpracuje ze wszystkimi urządzeniami działającymi w technologii Qi. Wejście: 5V 2A, wyjście: 5V 1A, kabel w zestawie.

**Wireless charger**

∅ 8 × 10 cm | T<sub>3</sub> | K

**36,82 zł**



WIRELESS CHARGING

**20736**

**Ładowarka indukcyjna**

Plastikowa ładowarka indukcyjna umożliwiająca ładowanie smartfona bez użycia kabla. Ładowarka umożliwia ładowanie urządzeń marek Samsung i Apple (od modelu iPhone 8).

**Inductive charger**

∅ 7 × 0,9 cm | T<sub>3</sub>, DC1 | K

**21,88 zł**



WIRELESS CHARGING

**33598**

**Ładowarka indukcyjna**

Ładowarka indukcyjna, kompatybilna z telefonami wyposażonymi w technologię Qi. Posiada 2 wejścia USB, dołączono kabel USB.

**Wireless charger with 2 USB ports**

9 × 9 × 0,9 cm | T<sub>3</sub>, DC1 | K

**28,04 zł**



WIRELESS CHARGING 8 000 mAh

**30823**

### Power bank 8000 mAh indukcyjny

Bezprzewodowy (indukcyjny - technologia Qi) power bank o pojemności 8000mAh, z metalu. Wystarczy położyć telefon na power banku, a ładuje się on automatycznie. W zestawie kabel 3w1 do ładowania urządzeń z systemem Android i iOS.

Wireless powerbank - 8000 mAh

15,2 x 7,2 x 1,6 cm | T3, DC1 | K

131,74 zł



ECO WIRELESS CHARGING 8 000 mAh

**33190**

### Ładowarka bezprzewodowa

Bezprzewodowa ładowarka i power bank w jednym. Ładowarka posiada drewnianą obudowę, baterię o pojemności 8000 mAh, moc 5 wat, wyjście USB i typu C. W zestawie kabelek do ładowania.

Wireless charger and powerbank, 8000 mAh

13,6 x 6,8 x 1,1 cm | L2 | K

122,95 zł



WIRELESS CHARGING ECO EXPRESS

**22425**

### Ładowarka indukcyjna

Ładowarka bezprzewodowa w cementowej obudowie z korkową wkładką. Kompatybilna z telefonami z systemem Qi.

limestone cement wireless charger

1,4 x ø 8,9 cm | L3 | K

63,19 zł



WIRELESS CHARGING ECO EXPRESS

**33597**

### Stacja ładująca - indukcyjna

Indukcyjna stacja ładująca z miejscem na 4 urządzenia. Ładowarka wyposażona w 2 porty USB i 1 port typu C. Kabel do ładowania dołączony.

Charging station for 4 devices

17,5 x 11,5 x 7,7 cm | L2, T3 | K

228,41 zł



WIRELESS CHARGING ECO EXPRESS

**21851**

**Ładowarka indukcyjna - stojak na długopisy**

Bambusowy organizator na biurko z wbudowaną ładowarką indukcyjną i wskaźnikiem naładowania.

**Bamboo wireless charger with pen holder**

7,8 x 11 x 11,5 cm | L3 | K

**99,99 zł**



WIRELESS CHARGING ECO EXPRESS

**31455**

**Ładowarka bezprzewodowa**

Ładowarka bezprzewodowa (indukcyjna) z drewna bambusowego z dwoma portami USB.

**Bamboo Wireless Charger with 2 USB ports**

9 x 9 x 1 cm | L3,DC1 | K

**52,64 zł**



WIRELESS CHARGING ECO

**31515**

**Zegar z ładowarką indukcyjną**

Zegar na biurko wykonany z drewna i plastiku, z termometrem i bezprzewodową ładowarką.

**Desk clock with integrated wireless charger**

14,8 x 7 x 7 cm | T4 | K

**126,99 zł**



WIRELESS CHARGING ECO EXPRESS

**31499**

**Organizer na biurko z ładowarką**

Bambusowy organizator na biurko z uchwytem na smartfona, bezprzewodową ładowarką i miejscem na przybory biurowe. W zestawie kabel ładujący USB.

**Wireless charging desk pad**

25,5 x 13,5 x 1,8 cm | L3 | K

**87,80 zł**



ECO WIRELESS CHARGING EXPRESS

**23242**

#### Ładowarka bezprzewodowa

Bambusowa ładowarka bezprzewodowa o mocy 10 wat. Kompatybilna z urządzeniami z funkcją Qi.

**Bamboo wireless charger**

✂ 21 × 11 × 1,6 cm | ☒ L2, T3 | ☒ K

**131,74 zł**



ECO Bluetooth WIRELESS CHARGING EXPRESS

**22426**

#### Głośnik Bluetooth z ładowarką indukcyjną

Głośnik Bluetooth z cementu wapiennego. W bambusowej części znajduje się zintegrowana ładowarka indukcyjna.

**Bluetooth speaker with inductive charger**

✂ 10,7 × 6,4 × 7,7 cm | ☒ L3 | ☒ K

**166,89 zł**



06



03



WIRELESS CHARGING

**30905**

#### Ładowarka indukcyjna

Ładowarka indukcyjna (Qi standard) z plastiku. Może służyć także jako stojak na telefon. Kabel micro USB w zestawie. Moc wejściowa: 5V/2A, moc wyjściowa 5V/1A.

**Inductive charger**

✂ 9,5 × 5,5 × 6,5 cm | ☒ T4, DC1 | ☒ K

**43,85 zł**



Bluetooth

**30961**

#### Głośnik Bluetooth

Głośnik Bluetooth wykonany z plastiku, z gumowym panelem kontrolnym, z portem AUX / USB, gniazdem kart SD, wbudowanym mikrofonem i wbudowaną baterią, którą można ponownie naładować za pomocą kabla micro USB.

**High-quality bluetooth speaker**

✂ ∅ 13,5 × 16,2 cm | ☒ L3 | ☒ K

**140,53 zł**



Bluetooth

**80735**

**Świecący głośnik Bluetooth XXL**

Plastikowy głośnik Bluetooth XXL ze światłem LED, zmieniający kolory, z baterią o pojemności 2200 mAh. Zasięg do 8 metrów, czas pracy do 12 godzin (przy włączeniu muzyki i podświetleniu czas pracy - do 6 godzin).

**Colour changing LED speaker**

✂ 40 × 40 × 38 cm | ☒ T3,DC2 | ☒ K

**790,09 zł**

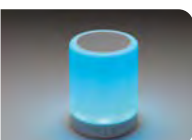
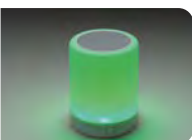

Bluetooth

**30489**

**Głośnik Bluetooth**

Plastikowy głośnik Bluetooth zmieniający kolory, z trzema poziomami jasności. Posiada wejście USB do ładowania i radio. Zasięg do 10m, czas pracy do 2 godzin.

**Bluetooth loudspeaker with light.**

✂ 9,6 × 12,3 cm | ☒ T4,DC2 | ☒ K

**96,59 zł**



Bluetooth

**33594**

**Głośnik - soundbar**

Bezprzewodowy głośnik z podstawką na telefon. Bateria o pojemności 1200 mAh umożliwia odtwarzanie muzyki 3-8h. Głośnik posiada wskaźnik naładowania oraz funkcję zmiany podświetlenia.

**Bluetooth speaker with phone holder**

✂ 38,3 × 5,5 × 5,5 cm | ☒ S1 | ☒ K

**122,95 zł**



Bluetooth

43369

**Mini głośnik Bluetooth**

Mini głośnik Bluetooth o gumowanej powierzchni, z radiem i portem USB do ładowania. Można go bezprzewodowo połączyć z tabletem lub smartfonem. Zasięg do 10 m, czas pracy do 5 godzin, moc 3wat.

**Wireless bluetooth speaker**

∅ 6 × 5,1 cm | L2 | K

41,22 zł



Bluetooth

30899

**Aluminiowy głośnik Bluetooth**

Głośnik Bluetooth z aluminium z wbudowanym akumulatorem, wbudowanym radiem, gniazdem karty TF i migającym światłem LED na dole. W zestawie kabel do ładowania micro USB.

**Aluminium bluetooth speaker**

∅ 7 × 5 cm | L2 | K

48,99 zł



Bluetooth

30588

**Głośnik Bluetooth**

Plastikowy głośnik Bluetooth z funkcją głośnomówiącą. Od spodu - gumowana powierzchnia antypoślizgowa, od góry - guma pozwalająca korzystać z głośnika jak z podstawki pod telefon czy tablet. Bluetooth 3.0, wejście Micro SD card, radio FM oraz regulator głośności. Kabel do ładowania Micro USB w zestawie.

**Bluetooth speaker with bracket**

∅ 8 × 6,3 cm | T4 | K

40,95 zł





Bluetooth  ECO

**30969**

**Głośnik Bluetooth**

Głośnik Bluetooth z powłoką bambusową, podświetleniem od spodu, gniazdem na kartę i kablem do ładowania.

**Bluetooth speaker with bamboo coating**

☒ 7,2 × 4,3 cm | ☒ L3,T4 | ☒ K

**64,07 zł**



Bluetooth  8 000 mAh

**30960**

**Power bank 8000 mAh z głośnikiem**

Gumowany power bank o mocy 8000 mAh z głośnikiem. Może służyć jako podstawa do telefonu, posiada uchwyt na nadgarstek.

**8.000 mAh power bank with speaker and phone holder**

☒ 15,5 × 7 × 2,7 cm | ☒ L3,DC1 | ☒ K

**96,59 zł**



Bluetooth  ECO

**33207**

**Głownik bluetooth**

Bezprzewodowy głośnik bluetooth w obudowie wykonanej z drewna bambusowego. Głośnik posiada baterię o pojemności mAh, co pozwala na odtwarzanie muzyki przez 2-3 godziny. Wejście 5V, kabelek do ładowania dołączony do produktu.

**Bluetooth speaker**

☒ 6,7 × 8 cm | ☒ L3 | ☒ K

**83,40 zł**



**32316**

**Słuchawki z mikrofonem**

Zestaw słuchawkowy z plastiku, z mikrofonem i regulacją głośności, oraz funkcją redukcji szumów.

**Headset with sorroundsound**

✂️ 18 × 8,2 × 20 cm | 📏 T4 | 🏠 K

**96,59 zł**



📶 Bluetooth®

**30921**

**Słuchawki Bluetooth**

słuchawki Bluetooth z metalowymi płytkami na nauszniakach. Kabel micro USB w zestawie.

**Earphones**

✂️ 16 × 8,5 × 18 cm | 📏 L3,T4 | 🏠 K

**105,37 zł**



📶 Bluetooth® 🌱 ECO

**33209**

**Słuchawki bluetooth**

Słuchawki douszne, bezprzewodowe - bluetooth 5.0. Obudowa posiada baterię o mocy 250 mAh, zamykając słuchawki w etui naładujesz je w przeciągu 1h. Długość odtwarzania dźwięku 2-3h, zasięg 10 m.

**Bluetooth headphones**

✂️ 6 × 3,3 × 2,9 cm | 📏 L2 | 🏠 K

**111,53 zł**



📶 Bluetooth®

**30822**

**Słuchawki Bluetooth**

Plastikowe słuchawki bezprzewodowe (Bluetooth) z regulacją głośności i kablem z portem USB do ładowania. Całość umieszczona w plastikowym opakowaniu ze sznurkiem.

**Bluetooth headset in transparent case**

✂️ 3 × 9,5 cm | 📏 T3 | 🏠 K

**17,49 zł**



Bluetooth ECO

**32579**

**Słuchawki bezprzewodowe w bambusowym pudełku**

Bezprzewodowe słuchawki douszne z Bluetooth 5.0. Bambusowe etui jest jednocześnie stacją ładującą USB. Zasięg do 10 metrów, czas ładowania ok. 1 godziny, czas pracy 2-3 godziny i bateria 300 mAh.

**Inearphones in a bamboo box**

✂ 7,5 × 4,7 × 3,2 cm | ☒ L2 | ☒ K

**109,77 zł**



Bluetooth

**31462**

**Słuchawki Bluetooth**

Plastikowe (ABS) słuchawki douszne Bluetooth. W zestawie z kabelkiem do ładowania i stacją ładującą, która służy również jako opakowanie. Czas grania 2-3 godziny, czas ładowania ok. 1 godzina, bateria 35 mAh.

**In-ear headphones**

✂ 9 × 4 × 3 cm | ☒ DC1,T3 | ☒ K

**99,99 zł**



Bluetooth

**30471**

**Słuchawki Bluetooth**

Słuchawki z Bluetooth i regulacją głośności, umieszczone w etui z PU. Do słuchawek dołączony jest kabelek do ładowania z wejściem USB.

**Bluetooth earphones**

✂ 8,8 × 3,9 cm | ☒ T3 | ☒ P

**38,58 zł**



 **Bluetooth®**  **AUTOMATIC OPEN**

**40941**

**Parasol automatyczny z głośnikiem**

Parasol automatyczny z tkaniny pongee, z miękką rączką ze zintegrowanym głośnikiem Bluetooth.

**Automatic pocket umbrella**

☒  $\varnothing 105 \times 64$  cm | ☒ S2, TT2, DTF2 | ☒ P

**105,37 zł**



*Ferraghini®*  **AUTOMATIC OPEN/CLOSE**

**F225**

**Parasol automatyczny Ferraghini**

Automatyczny parasol Ferraghini z pokrowcem. Niewielkie rozmiary i ponadczasowy design przypadną do gustu wielu osobom.

**Ferraghini pocket umbrella**

☒  $\varnothing 100 \times 60$  cm | ☒ S2, TT2 | ☒ P

**79,01 zł**

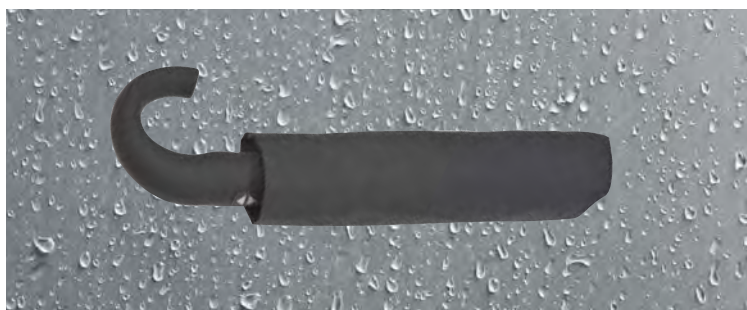



STORM-SAFE AUTOMATIC OPEN/CLOSE

**40747**

**Parasol automatyczny 103 cm**

Parasol automatyczny wykonany z tkaniny pongee z miękkim uchwytem. Otwiera się i zamyka za pomocą jednego przycisku.

**Umbrella**

☒ ∅ 103 × 64 cm | ☒ S2, TT2, DTF2 | ☒ P

**63,99 zł**



05

44

03

STORM-SAFE UV400

**40748**

**Parasol kieszonkowy**

Parasol kieszonkowy – manualny, z tkaniny typu pongee (wewnętrzna strona w kolorze srebrnym) z miękkim uchwytem. Ochrona UV.

**Umbrella with silver inside**

☒ ∅ 105 × 70 cm | ☒ S2, TT2, DTF2 | ☒ P

**43,85 zł**



07

05

04

AUTOMATIC OPEN/CLOSE

**43518**

**Parasol automatyczny 100 cm**

Parasol automatyczny z kolorową lamówką, wykonany z tkaniny 190 pongee, stelaż z włókna szklanego. Złożony i schowany do pokrowca zmieści się np. w torebce.

**Pocket umbrella**

☒ ∅ 100 × 60 cm | ☒ S2, TT2, DTF2 | ☒ P

**64,95 zł**

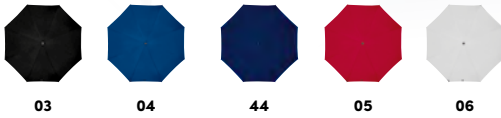

**40885**

**Parasol manualny z uchwytem zatraskowym**

Parasol manualny z tkaniny pongee 190T ze specjalnym gumowanym uchwytem w kształcie karabińczyka.

**Pocket umbrella with carabiner handle**

☒ ø 98 x 68 cm | ☒ S2, TT2, DTF2 | ☒ P

**48,25 zł**



**45188**

**Parasol manualny 85 cm**

Ręcznie otwierany składany parasol kieszonkowy wykonany z poliestru, z elementami metalowymi i plastikowymi, z pokrowcem ochronnym.

**Telescope collapsible umbrella**

☒ ø 85 x 33-55 cm | ☒ S2, TC2, DTF1 | ☒ P

**19,99 zł**



ECO AUTOMATIC OPEN/CLOSE

**43223**

**Automatyczny parasol rPET**

Automatyczna parasolka kieszonkowa, wykonana z materiału rPET pochodzącego z recyklingu. Stelaż wykonany został z wiółka szklanego, parasol posiada drewnianą rączkę i pasek na rękę. Po złożeniu parasolka pakowana jest w dopasowane kolorystycznie etui z rPET.

**RPET umbrella**

☒  $\varnothing 100 \times 56,7$  cm | ☒ S2,TT2,DTF2 | ☒ N

**70,22 zł**



AUTOMATIC OPEN/CLOSE

**45193**

**Parasol automatyczny 98 cm**

Parasol automatyczny z poliestru, otwierany i składany przy pomocy jednego przycisku. Posiada praktyczny pokrowiec.

**Umbrella, with pushbutton**

☒  $29,5 \times \varnothing 98$  cm | ☒ S2,TT2,DTF2 | ☒ N

**49,99 zł**



**40940**

**Mini-parasol w etui**

Kieszonkowy parasol z poliestru 190T, zapakowany w zamkniętą na zamek błyskawiczny etui z materiału EVA.

**Mini-umbrella in EVA pouch**

☒  $\varnothing 92 \times 51$  cm | ☒ S2,TT2,DTF2 | ☒ E

**40,95 zł**

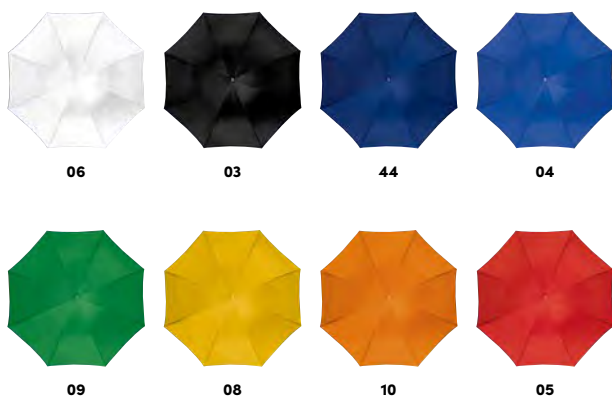

 AUTOMATIC OPEN



**45085**

**Parasol automatyczny XL**

Dwukolorowy parasol automatyczny z prostą, drewnianą rączką. Wykonany z poliestru 170T.

**Bicoloured automatic umbrella**

☒ ∅ 100 × 83 cm | ☒ S2, TT2, DTF2 | ☒ P

**23,49 zł**



 AUTOMATIC OPEN



**45086**

**Parasol automatyczny XL**

Automatyczny parasol z poliestru 170T, z prostą drewnianą rączką i metalowymi końcówkami.

**Automatic walking-stick umbrella**

☒ ∅ 100 × 83 cm | ☒ S2, TT2, DTF2 | ☒ P

**24,49 zł**



 AUTOMATIC OPEN



**45200**

**Parasol automatyczny 108 cm**

Automatyczny parasol z poliestru z wygiętą, plastikową rączką.

**Automatic umbrella, plastic handle**

☒ ∅ 108 × 83 cm | ☒ S2, TT2, DTF2 | ☒ N

**25,40 zł**



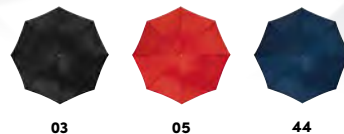

AUTOMATIC OPEN

**47447**

**Parasol automatyczny XL**

Parasol automatyczny z aluminiowym stelażem, metalową końcówką i gumowaną rączką.

**Automatic umbrella**

☒ ⌀ 106 x 86 cm | ☒ S2, TT2, DTF2 | ☒ P

**49,99 zł**



AUTOMATIC OPEN

**45131**

**Parasol automatyczny z drewnianą rączką 105 cm**

Parasol automatyczny o średnicy 105 cm z drewnianą, wygiętą rączką, 8 paneli, wykonany z poliestru 190T.

**Automatic umbrella**

☒ ⌀ 105 x 88 cm | ☒ S2, TT2, DTF2 | ☒ N

**31,49 zł**

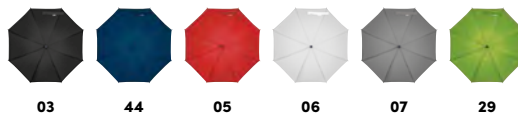

AUTOMATIC OPEN

**42436**

**Parasol automatyczny**

Automatyczny, wiatroodporny parasol ze stelażem z włókna szklanego, panelami z poliestru PET pochodzącego z recyklingu oraz zakrzywioną rączką z drewna.

**Automatic Umbrella**

☒ ⌀ 105 × 88 cm | ☒ S2, TT2, DTF2 | ☒ N

**43,85 zł**



**AUTOMATIC OPEN**

**43453**

**Parasol automatyczny**

Parasol automatyczny wykonany z pongee 190T ze stelażem aluminiowym.

**Umbrella with aluminum shaft**

☒ ⌀ 105 × 86 cm | ☒ S2, TT2, DTF2 | ☒ N

**41,22 zł**

**43596**

**Parasol automatyczny**

Parasol automatyczny z drewnianą rączką, wykonany z poliestru 190T.

**Automatic umbrella**

☒ ⌀ 105 × 89 cm | ☒ S2, TT2, DTF2 | ☒ N

**38,58 zł**



 AUTOMATIC OPEN

**41391**

**Parasol automatyczny**

Automatyczny parasol z pongee i poliestru 170T, z wygodną rączką, którą można umieścić na nadgarstku lub przedramieniu, dzięki czemu będziesz mieć wolne ręce.

**Hands-free umbrella**

☒ ø 103 x 88 cm | ☒ S2, TT2, DTF2 | ☒ N

**28,04 zł**

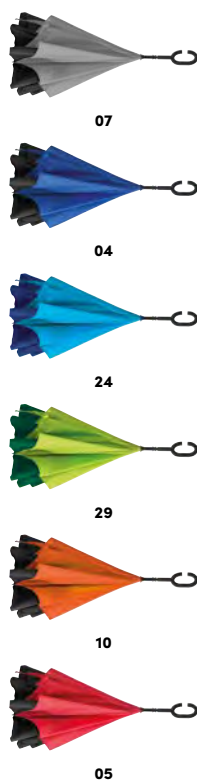

**40476**

**Parasol składany odwrótnie**

Parasol składany odwrótnie niż tradycyjny, dzięki czemu można np. bez problemu wsiąść do samochodu w trakcie deszczu. Parasol wykonany z podwójnej tkaniny typu pongee 190T i poliestru, posiada pasek na nadgarstek.

**Reverse umbrella - double layer - 190T pongee**

☒ ø 120 x 88 cm | ☒ S2, TT2, DTF2 | ☒ P

**70,99 zł**





AUTOMATIC OPEN

**43298**

**Parasol automatyczny 105 cm**

Elegancki parasol automatyczny wykonany z PU, metalu i materiału pongee. Parasol posiada miękki, prosty uchwyt.

**Umbrella made of pongee, automatic**

☒ ∅ 105 × 83 cm | ☒ S2, TT2, DTF2 | ☒ N

**45,49 zł**



UV400 AUTOMATIC OPEN

**45202**

**Parasol automatyczny z filtrem UV 100 cm**

Lekki automatyczny parasol z ochroną UV, z miękką rączką, wykonany z aluminium i poliestru.

**Umbrella with UV protection**

☒ ∅ 100 × 85 cm | ☒ S2, TT2, DTF2 | ☒ N

**37,69 zł**



**45197**

**Parasol manualny 102 cm**

Manualny parasol z podwójną warstwą poliestru 190T - wierzch w kolorze czarnym, od spodu kolorowe wykończenie.

**Umbrella with double cover**

☒ ∅ 102 × 88 cm | ☒ S2, TT2, DTF2 | ☒ P

**57,92 zł**

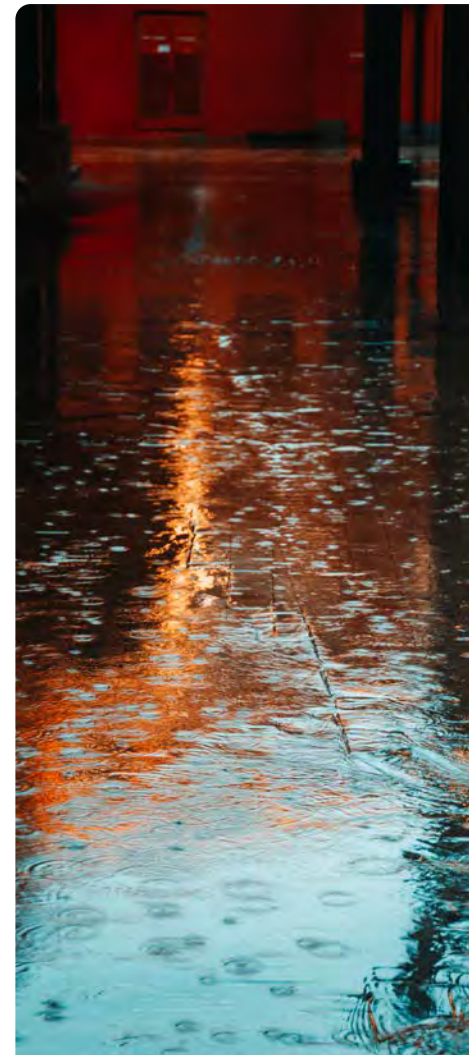
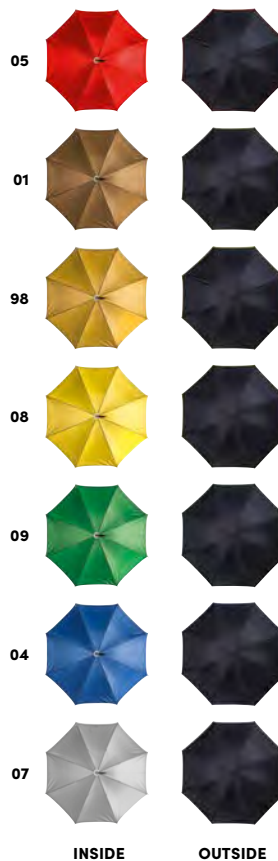

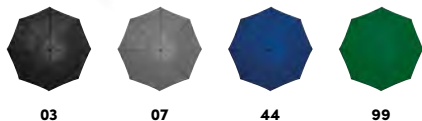

STORM-SAFE

**45187**

**Parasol manualny XXL**

Duży parasol manualny z poliestru 190T z miękkim uchwytem i plastikowymi końcówkami. Stelaż i pręty wykonano specjalną techniką zapobiegającą łamaniu się parasola.

**Large umbrella with soft grip.**

☒ 123 x 100,5 cm | ☒ S2,TT2,DTF2 | ☒ N

**51,76 zł**

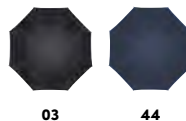

**43584**

**Parasol XXL**

Parasol automatyczny w rozmiarze XXL, wykonany z poliestru 190T Pongee ze stelażem z włókna szklanego.

**Umbrella XXL**

☒ 150 x 109 cm | ☒ S2,TT2,DTF2 | ☒ N

**68,46 zł**



STORM-SAFE AUTOMATIC OPEN

**43452**

**Parasol XXL do gry w golfa**

Automatyczny parasol w rozmiarze XXL wykonany z materiału pongee, PU i włókna szklanego, wytrzymały i odporny na podmuchy wiatru. Pasuje do większości popularnych wózków golfowych.

**Golf umbrella with windscreen**

☒ 132 x 97,5 cm | ☒ S2,TT2,DTF2 | ☒ P

**96,59 zł**





**60939**

**Etui na parasol**

Poliestrowe etui zakładane przez jedno ramię, pozwala na noszenie na plecach nawet dużego parasola.

**Carrying bag for an umbrella**

✂ 8 x 0,3 x 85 cm | ☒ S1,TT1 | ☒ N

**6,94 zł**



**AUTOMATIC OPEN**

**40870**

**Parasol automatyczny 120 cm**

Duży parasol automatyczny z plastikową rączką wykonany z poliestru. Parasol wyróżnia się nietypowymi, dwukolorowymi panelami.

**Rainbow umbrella**

✂ 120 x 95 cm | ☒ S2,TT2,DTF2 | ☒ P

**83,40 zł**



**AUTOMATIC OPEN**

**42416**

**Parasol automatyczny**

Automatyczny parasol z poliestru, z aluminiowym trzonkiem i rączką typu soft touch.

**Automatic umbrella**

✂ 89 x 89 x 83 cm | ☒ S2,TT2,DTF2 | ☒ N

**33,31 zł**



04



05



07



08



09





08



09

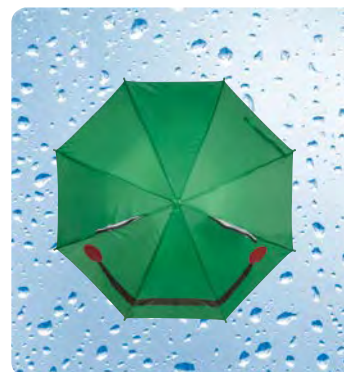

06



**42476**

**Parasol dla dzieci**

Parasol z różnymi zwierzętami z uszami, wykonany z poliestru 190T, łatwo się otwiera.

**Kids Umbrella**

☒ 58,5 x ø 70 cm | ☒ S2,TT2,DTF2 | ☒ N

**38,58 zł**



37



49



48

☒ PHTHALATE FREE

**49205**

**Plaszcz przeciwdeszczowy**

Dwukolorowa dwustronna kurtka przeciwdeszczowa XL, z PVC (bez ftalanów), z zatrzaskami i kapturem.

**Bicolour reversible raincoat, PVC, XL**

☒ XL | ☒ S1,S2 | ☒ P

**63,99 zł**



☒ PHTHALATE FREE

**49101**

**Plaszcz przeciwdeszczowy**

Przeźroczysty płaszcz przeciwdeszczowy XL zapinany na zatrzaski. Wykonany z tworzywa PVC (bez ftalanów), z kapturem i kieszeniami.

**Raincoat XL, in PVC**

☒ XL | ☒ TT3 | ☒ P

**30,67 zł**

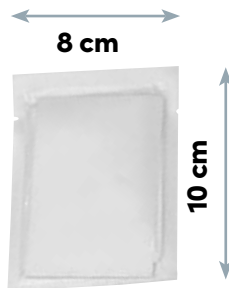

PHTHALATE FREE

**40978**

**Peleryna przeciwdeszczowa**

Peleryna przeciwdeszczowa XL wykonana z przezroczystego tworzywa sztucznego bez ftalanów.

**Rain poncho**

☒ XL cm | ☒ T2,ETN1 | ☒ P

**4,31 zł**



PHTHALATE FREE

**52671**

**Płaszcz przeciwdeszczowy**

Składany, dwukolorowy płaszcz przeciwdeszczowy. Płaszcz posiada kaptur ze ściągaczami i odblaskowe elementy. Łatwo składa się do niewielkich rozmiarów, dzięki czemu możemy zabrać go ze sobą wszędzie.

**Rain poncho that folds into a belt bag**

☒ one size fits all | ☒ S2,TT2 | ☒ N

**122,95 zł**



PHTHALATE FREE

**40729**

**Ponczo przeciwdeszczowe**

Ponczo przeciwdeszczowe XL wykonane z tworzywa EVA, bez ftalanów, umieszczone w pokrowcu.

**Rain poncho**

☒ XL cm | ☒ L3 | ☒ P

**18,37 zł**





ECO PLA

**41882**

**Poncho przeciwdeszczowe kompostowalne**  
Przyjazne środowisku poncho z PLA. Nie zawiera ftalanów, w pełni kompostowalne.

**Compostable rain poncho**  
☒ one size | ☒ ETN<sub>1</sub>, S<sub>1</sub> | ☒ P

**8,26 zł**



PTHALATE FREE

**50690**

**Poncho przeciwdeszczowe w etui**  
Przezroczyste poncho przeciwdeszczowe XL, umieszczone w plastikowym etui w kształcie piłki nożnej z karabińczykiem.

**Rain poncho in football case**  
☒ ø 5,6 x 12,5 cm | ☒ T<sub>3</sub> | ☒ P

**6,94 zł**



PTHALATE FREE

**49218**

**Peleryna przeciwdeszczowa**

Transparentna peleryna przeciwdeszczowa w uniwersalnym rozmiarze.

**Rain poncho in plastic cover**  
☒ XL | ☒ ETN<sub>2</sub>, ETN<sub>1</sub> | ☒ P

**3,25 zł**



PTHALATE FREE

**42323**

**Poncho przeciwdeszczowe w etui**

Przezroczysty płaszcz przeciwdeszczowy schowany w plastikowym etui z karabińczykiem.

**Rainponcho with portable can**  
☒ 5 x ø 5,5 cm | ☒ T<sub>3</sub> | ☒ P

**4,75 zł**





**61429**

**Zestaw podróżny**

Zestaw z poliestru zawiera poduszkę na szyję, zatyczki do uszu i opaskę na oczy oraz woreczek.

Travel set with neck pillow, sleep mask, and laundry bag

☒ 18 × 0,3 × 22 cm | ☒ TT1,DTF1 | ☒ N

**56,16 zł**



**71342**

**Poduszka podróżna**

Poduszka podróżna wykonana z pluszu i pianki memory zapamiętującej kształt.

Plush neck pillow with closure band

☒ 27,5 × 22 × 9,5 cm | ☒ TT1,DTF1 | ☒ N

**77,99 zł**

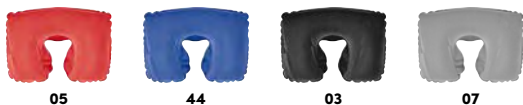

**63125**

**Dmuchała poduszka podróżna**

Welurowa, dmuchała poduszka podróżna o ergonomicznym kształcie.

Inflatable soft travel pillow

☒ 34 × 25 × 10 cm | ☒ TT1,DTF1 | ☒ N

**8,69 zł**





**78003**

**Zestaw krawiecki**

Nożyczki, igły, nici, agrafki, nawlekarka do nici i zapasowe guziki zostały umieszczone w plastikowym pudełku w kształcie karty kredytowej.

Travel sewing kit

✂ 8,8 × 5,4 × 0,7 cm | ☒ T2, DC1 | ☒ N

**3,25 zł**



ECO

**73162**

**Zestaw nici**

Podróżny zestaw nici do szycia. W kartonowym opakowaniu, znajdziesz wszystkie najpotrzebniejsze przybory by dokonać szybkiej naprawy: 6 nici w podstawowych kolorach, igłę i guzik.

Sewing kit

✂ 4,4 × 0,8 × 6,6 cm | ☒ T2 | ☒ N

**1,05 zł**



**70424**

**Podwójne lusterko kieszonkowe**

Lusterko standardowe i powiększające, nietłukące się, wykonane z polerowanego metalu. Z wierzchu wykończone na biało.

Pocket double mirror

✂ 5,8 × 6 × 1 cm | ☒ L3, DC1 | ☒ K

**12,99 zł**



ECO

**72265**

**Lusterko korkowe**

Podwójne lusterko wykonane z metalu w korkowej obudowie. Posiada jedno normalne i jedno powiększające lusterko.

Metal double mirror with cork coating

✂ 1,8 × 0 7 cm | ☒ L2, DC1 | ☒ K

**13,09 zł**



06



03

## 74012

### Zestaw do manicure

Zestaw do manicure, składający się z nożyczek, cążków, pęsety, diamentowego pilnika oraz przyrządu do usuwania skórek i czyszczenia paznokci. Etui z PU, wyposażenie ze stali nierdzewnej.

### CrisMa manicure set

✂️ 15 x 7,7 x 1,9 cm | 📦 T4, DC1 | 🏠 K

31,55 zł



🌿 ECO

## 73641

### Zestaw do manicure

Podróżny zestaw do manicure w bambusowej obudowie. Zestaw zawiera: pilniczki, nożyczki, obcinacz do paznokci i dwa radetka do skórek i paznokci.

### Manicure set in bamboo case

✂️ 11,5 x 9,5 x 2,3 cm | 📦 L2, T3, DC1 | 🏠 K

32,43 zł



🌿 ECO

## 72446

### Waga łazienkowa

Waga łazienkowa wykonana z bambusa z cyfrowym wyświetlaczem. Pomiary mogą być wyświetlane w kg / lb / st. Maksymalne obciążenie 150 kg.

### Digital Bamboo Scales

✂️ 28 x 28 x 2,9 cm | 📦 L3 | 🏠 K

114,16 zł



ECO

**73254**

**Grzebień**

Grzebień wykonany z bambusa.

**Bamboo comb**

✂️ 18,5 x 3,2 x 0,6 cm | 📦 L2, T2 | 🏠 KS

**6,06 zł**



ECO

**73253**

**Szczotka do włosów**

Szczotka do włosów wykonana z bambusa.

**Bamboo brush**

✂️ 14,3 x 6,2 x 3,3 cm | 📦 L2 | 🏠 K

**16,61 zł**



ECO

**73255**

**Lusterko kieszonkowe**

Okrągłe lusterko w bambusowej obudowie.

**Bamboo makeup mirror**

✂️ ø 7 x 1 cm | 📦 L2, DC1 | 🏠 K

**8,70 zł**



ECO

**72430**

**Szczoteczka do zębów**

Bambusowa szczoteczka do zębów z nylonowym włosiem (średnia twardość), pakowana pojedynczo w kartonik.

**Bamboo Toothbrush**

✂️ 19,5 x 2 x 1,5 cm | 📦 L1, T2 | 🏠 K

**3,34 zł**



**60932**

**Duża kosmetyczka**

Kosmetyczka wykonana z poliestru, zapinana na zamek błyskawiczny.

**Large toilet bag**

☒ 33 x 7 x 20 cm | ☒ S1,DTF1 | ☒ P

**17,49 zł**



03



04



05

**60954**

**Kosmetyczka**

Kosmetyczka z poliestru, z paskiem na nadgarstek i aplikacjami z ekoskóry, zamykana na zamek.

**Cosmetic bag**

☒ 27,5 x 6,5 x 13,5 cm | ☒ S1,TT1 | ☒ P

**11,34 zł**



**52011**

**Kosmetyczka wieszana**

Kosmetyczka wykonana z poliestru, z licznymi przegródkami, wyposażona w metalowy haczyk do zawieszania np. pod prysznicem.

**Luxury bathroom set**

☒ 20 x 7 x 25 cm | ☒ S1,TT2 | ☒ N

**55,28 zł**



06



03



05

**70006**

**Kosmetyczka**

Mała kosmetyczka z twardego tworzywa sztucznego, z wyściółką z poliestru, zapinana na zamek.

**Beauty case**

☒ 18,5 x 12,5 x 7,2 cm | ☒ L2 | ☒ K

**58,53 zł**



**63156**

**Kosmetyczka**

Kosmetyczka zamykana na zamek, wykonana z poliestru.

**Cosmetic bag**

✂ 25,5 x 18,5 x 4 cm | ☒ TT1,DTF2 | ☐ N

**17,49 zł**



**62354**

**Kosmetyczka pod sublimację**

Kosmetyczka z poliestru, zamykana na zamek, idealnie nada się pod sublimację.

**Sublimation cosmetic bag**

✂ 22,2 x 5,2 x 15 cm | ☒ SU,TT2 | ☐ N

**8,09 zł**



ECO

**63166**

**Kosmetyczka**

Kosmetyczka wykonana z poliestru z korkowym dnem. Kosmetyczka zamykana na zamek, wyposażona w wygodną rączkę ułatwiającą transport.

**Cosmetic bag with cork bottom**

✂ 25 x 10,5 x 11,5 cm | ☒ TT2,DTF1 | ☐ N

**19,25 zł**



**63250**

**Kosmetyczka**

Kosmetyczka wykonana z poliestru 300D z uchwytem z PU. Kosmetyczka posiada dwie duże przegródki zamykane na zamek oraz mniejszą, frontową kieszeń.

**Polyester cosmetic bag**

✂ 25,5 x 9 x 15,5 cm | ☒ TT1,DTF2 | ☐ N

**43,85 zł**



**51657**

**Żel antybakteryjny 100ml z Twoim nadrukiem**  
Antybakteryjny, łagodzący żel do higieny rąk bez użycia wody. Zawartość 65% etanolu oznacza, że żel jest skuteczny przeciwko bakteriom i niektórym wirusom.

**Desinfection gel**

☒ ø 4,5 × 11,5 cm | ☒ ETN2 | ☒ N

**6,99 zł**



**67916**

**Żel antybakteryjny 30 ml**

Żel antybakteryjny do dezynfekcji rąk z karabińczykiem, pojemność 30 ml.

**Disinfectant gel 30 ml**

☒ 9,9 × 3,6 × 2,5 cm | ☒ T2,ET(N-) | ☒ N

**5,99 zł**



**53939**

**Spray dezynfekujący 250 ml**

Płyn do dezynfekcji w sprayu o pojemności 250 ml posiada właściwości antybakteryjne i antywirusowe. Nie wymaga użycia wody.

**Desinfection spray**

☒ ø 4,9 × 19 cm | ☒ ETN2 | ☒ N

**6,89 zł**



**58887**

**Żel dezynfekujący z dozownikiem 300ml**

Żel do dezynfekcji rąk z dozownikiem. Zawarty w nim etanol posiada właściwości antybakteryjne i antywirusowe. Żel nie wymaga użycia wody. Jest skuteczny przeciwko 99,9% wszystkich bakterii i niektórych wirusów.

**Desinfection gel**

☒ ø 6,9 × 14 cm | ☒ ETN1 | ☒ K

**8,70 zł**





06

03

**50464****Maseczka bawełniana**

Bawełniana maseczka, 2-warstwowa (warstwa zewnętrzna o gramaturze 225g/m<sup>2</sup>, wewnętrzna - 145g/m<sup>2</sup>). Wygodne mocowanie na elastyczne gumki za uszy. Posiada certyfikat OEKO-TEX®.

Face mask made of cotton

☒ adjustable | ☒ S1,DTF1,TT1 | ☒ N

**0,99 zł**

**52520****Maseczka ochronna FFP2**

Maska ochronna 5-warstwowa, posiada dwie gumowe pętle na uszy i zintegrowany klips na nos, który pozwala lepiej dopasować ją do kształtu twarzy. Wykonana z włókniyny, polaru „meltblown” oraz bawełny. Maska FFP2 zgodna z normą EN149:2001 + A1:2009.

FFP2 mask

☒ 16 x 12 cm | ☒ TT1,DTF1 | ☒ P

**2,11 zł**

**52031****Maseczka ochronna**

Maseczka ochronna non-woven, 3-warstwowa, z elastycznymi gumkami i drucikiem w części nosowej, dzięki któremu maseczkę można dopasować do kształtu twarzy.

Face Mask

☒ one size | ☒ TT1 | ☒ K

**0,26 zł**

**51726****Dozownik do dezynfekcji rąk**

Automatyczny dozownik płynu do dezynfekcji rąk wykonany z metalu. Przymocowany do kolumny o regulowanej wysokości (125-165 cm), z powierzchnią na reklamę o formacie A4 i pojemnikiem na płyn lub żel o pojemności 1000 ml. Zasilany 4 bateriami typu C. Baterie nie są dołączone.

Desinfective column

☒ 120 x 80 cm | ☒ ETN3 | ☒ N

**199,99 zł**



**63231**

**Zestaw do pielęgnacji obuwia**

Zestaw do pielęgnacji obuwia w brązowym etui z ekologicznej skóry. Bezbarwna pasta, mała gąbka do czyszczenia, szczotka do obuwia, szmatka do polerowania oraz łyżka do butów.

**Shoe polishing case**

✂️ 7,2 x 16,7 cm | 📦 T4 | 🏠 K

**49,99 zł**



**63212**

**Zestaw do pielęgnacji obuwia**

Zestaw do czyszczenia butów w etui z tworzywa sztucznego. W jego skład wchodzi dwie szczotki z drewnianym uchwytem i miękkim włosiem, metalowa łyżka do butów zintegrowana ze szczotką do ubrań, dwie pasty (czarna i bezbarwna) oraz gąbka i ściereczka.

**Shoe polishing and cleaning set**

✂️ 15 x 15 x 4,7 cm | 📦 L3 | 🏠 K

**56,16 zł**



**63801**

**Pokrowiec na ubrania**

Duży pokrowiec na ubrania wykonany z mocnego poliestru, wyposażony w uchwyt, pasek na ramię oraz dodatkową kieszeń i metalową plaketkę na etykiecie ze skóry syntetycznej.

**Polyester suit carrier**

☒ 110 x 60 x 8 cm | ☒ L3,TT3 | ☒ P

**202,05 zł**



**63962**

**Pokrowiec na ubrania**

Prosty pokrowiec na odzież z praktycznym okienkiem, zamknięty na zamek, wykonany z PEVA.

**Suit cover made of PEVA**

☒ 100 x 57,5 cm | ☒ ETN1,S2 | ☒ P

**12,66 zł**



**60048**

**Pokrowiec na ubrania**

Pokrowiec podróżny do przechowywania np. koszul bez gniecenia. Wykonany z mikrofibry, zapinany na rzep.

**Shirt case**

☒ 40,7 x 31 x 1,4 cm | ☒ TT2,DTF2 | ☒ N

**42,10 zł**





4 000 mAh

**20122**

**Teczka konferencyjna z power bankiem 4000 mAh**

Teczka na dokumenty wykonana z PU i skóry syntetycznej, z power bankiem o pojemności 4000 mAh, kablem USB i licznymi przegródkami.

**Document folder**

15 × 24,5 × 2,7 cm | TT1,DTF1 | K

**164,26 zł**



ECO FINEST BONDED LEATHER

**29069**

**Portfel**

Portfel wykonany ze skóry mielonej z dużą ilością przegródek na dokumenty i karty kredytowe - elegancki i funkcjonalny. Produkt posiada metalową blaszkę, na której można umieścić logotyp.

**CrisMa leather travel wallet**

13 × 24,5 × 2,8 cm | L3,S2 | NWP

**58,80 zł**





06



03



**61769**

**Wieszak na torbę**

Plastikowy wieszak na torbę, który wystarczy zawiesić na rączce od walizki, a następnie powiesić na nim torebkę.

**Bag holder for trolleys**

✂ 3,6 × 3,6 × 7,8 cm | ☒ T2 | ☐ N

**0,85 zł**

**63533**

**Waga do bagażu**

Plastikowa waga cyfrowa do ważenia bagażu. Obciążenie maksymalne do 40 kg. Produkt zawiera baterie.

**Luggage scale**

✂ 3,8 × 10 × 16,5 cm | ☒ T4 | ☐ K

**24,52 zł**



**40838**

**Adapter podróżny**

Gumowana przejściówka podróżna z adapterami do portów US, UK, AUS, EU i dwoma portami USB. W zestawie z etui.

**Rubberized travel adapter**

✂ 6,2 × 4,4 × 5,4 cm | ☒ TT1,DC1 | ☐ K

**96,59 zł**

**32516**

**Zestaw ładowarka samochodowa i wtyczka ładująca USB i USB typu C**

Zestaw z PU, plastiku i metalu, zawierający ładowarkę samochodową oraz tradycyjną ładowarkę podłączaną do gniazdka (zestaw nie zawiera kabla ładującego). Obie ładowarki posiadają złącza: USB oraz USB typu C. Zestaw zapakowany w zamknięte na zamek etui, które posiada w środku praktyczną kieszonkę na drobiazgi.

**USB + C-Type Travel Set**

✂ 10,5 × 5,5 × 4,7 cm | ☒ T3,T3 | ☐ K

**52,64 zł**

**40394**

**Adapter zasilania**

Plastikowy adapter zasilania, który spełnia standardy zasilania większości krajów na świecie (USA, UK, AUS, EU, Azja), umieszczony w plastikowym pudełku.

**Travel adapter**

✂ 6,2 × 5,9 × 4,6 cm | ☒ T3,DC1 | ☐ K

**22,76 zł**



## 91344

### Pasek do bagażu

Regulowany (do 1,90m) pas bagażowy wykonany z poliestru z plastikowym zapięciem.

### Adjustable luggage strap

✂️ 193 × 6 cm | 📦 S3 | 🏠 N

9,14 zł

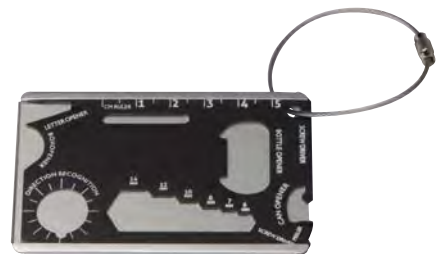

🌿 ECO 🏠 FINEST BONDED LEATHER

## 69055

### Identyfikator bagażu

Identyfikator do bagażu ze skóry mielonej z wkładką na dane adresowe. Logotyp można umieścić na metalowej płytce umieszczonej na produkcie.

### CrisMa bonded-leather luggage tag

✂️ 6,6 × 15,5 × 0,6 cm | 📦 L2, T3 | 🏠 N

17,49 zł

## 90987

### Zawieszka do bagażu

Etykieta bagażowa z aluminium, z częściowo ukrytym polem adresowym i wycięciem w kształcie samolotu.

### Aluminium luggage tag

✂️ 7,5 × 4,5 × 0,3 cm | 📦 L2 | 🏠 P

6,06 zł

## 90734

### Karta survivalowa

Karta survivalowa wykonana z aluminium. Zawiera: linijkę, otwieracz do butelek, otwieracz do puszek, śrubokręt, Logotyp można umieścić bezpośrednio na produkcie.

### Survival luggage tag

✂️ 8,6 × 5,5 × 0,2 cm | 📦 L2 | 🏠 P

8,26 zł



**CrisMa®** ✈ ON BOARD/CABIN BAGGAGE

**68421**

**Walizka na dokumenty**

Walizka na dokumenty wykonana ze skóry ekologicznej, została wyposażona w kółka i długi teleskopowy uchwyt.

**CrisMa document and pilot trolley**

✂ 45 x 35 x 20 cm | ✂ S2 | ✂ NWP

**755,72 zł**



**60907**

**Walizka**

Solidna walizka na kółkach z dwoma komorami - jedną oddziela materiałowe zamknięcie z dodatkową siateczkową kieszenią zamykaną na zamek, ubrania w drugiej komorze można zabezpieczyć zapięciem na elastyczne pasy. Walizka ma 4 kółeczka i teleskopową rączkę oraz dodatkowe dwa uchwyty do przenoszenia po obu stronach. Dzięki zamkowi TSA możesz być spokojny o zawartość walizki.

**Carry-on suitcase**

✂ 39,5 x 22 x 56,5 cm | ✂ L3 | ✂ K

**394,99 zł**



MARK  
TWAIN



**62646**

**Torba podróżna**

Stylowa i użyteczna torba podróżna marki Mark Twain, wykonana wytrzymałego płóciennego materiału z kontrastującymi wstawkami z ekoskóry. Posiada długi, odpinany pasek do noszenia na ramieniu.

**Mark Twain Weekender**

✂ 50 x 23 x 34 cm | ☒ TT2,DTF2 | ☐ B

**307,51 zł**



**RPET**   ECO

**63576**

**Torba sportowa RPET**

Torba sportowa wykonana z materiału RPET, z korkowym dnem. Torba posiada dużą komorę zamykaną na zamek oraz mniejszą, frontową kieszeń, dwa krótkie uchwyty i długi, odpinany pasek na ramie.

**RPET sports bag with cork bottom**

✂ 50 x 25 x 26 cm | ☒ TT3,DTF2 | ☐ N

**114,16 zł**







77

04

05

**60388**

**Torba sportowa**

Uniwersalna torba sportowa wykonana z poliestru 1680D. Posiada przednią kieszeń i komorę główną zapinane na zamek oraz specjalną przegrodę na buty lub mokre ubrania.

**High-Quality Sportsbag**

☒ 58 x 28 x 32 cm | ☒ TT3,DTF2 | ☒ P

**129,99 zł**



05

07

04



08

10

**62061**

**Torba sportowa**

Torba sportowa z dużą kieszenią zamykaną na zamek błyskawiczny i miętko wyściełanym paskiem na ramię, wykonana z poliestru 600D.

**Polyester sports or travel bag**

☒ 61 x 28 x 32 cm | ☒ TT3,DTF2 | ☒ N

**61,99 zł**



09



05



12

**CrisMa®**

**64444**

**Torba sportowa CrisMa Smile Hand**

Torba sportowa marki CrisMa Smile Hand wykonana z wytrzymałego i odpornego na działanie czynników zewnętrznych poliestru i nylonu. Atrakcyjnego wyglądu nadają topowe grafiki 3D umieszczone na przedniej części oraz przy zamku.

**Sports bag**

☒ 52 x 26 x 31 cm | ☒ TT3,DTF2 | ☒ P

**43,85 zł**



WATERPROOF i REFLECTIVE

**62650**

**Plecak wodoodporny**

Wodoodporny plecak, wykonany z 600D PVC, z odblaskową powierzchnią, wiatrowanymi szelkami oraz kieszonką na butelkę. Wewnątrz znajdują się przegródki ułatwiające organizację ekwipunku.

**Waterresistant backpack**

☒ 41 × 13 × 62 cm | ☒ S2 | ☒ N

**193,26 zł**



WATERPROOF i REFLECTIVE

**61516**

**Torba wodoodporna**

Wodoodporna kurierska torba z PVC 500D w jaskrawym kolorze z elementami odblaskowymi. Pojemność 15 l.

**Waterproof bag with reflective stripes**

☒ 23 × 50 cm | ☒ S1 | ☒ N

**61,43 zł**



**i** REFLECTIVE

**62350**

**Saszetka (nerka) odbłaskowa**

Odblaskowa saszetka z poliestru z płynnie regulowanym paskiem.

**Reflecting waist bag**

☒ 34 × 7 × 12,5 cm | ☒ S1 | ☒ N

**13,97 zł**

**CrisMa®**

**60916**

**Torba na pasku**

Torba z poliestru 300D z pokryciem PVC i z długim paskiem na karabińczyku. Posiada przegródkę główną oraz dodatkowe kieszonki zapinane na zamek. Torba wyposażona jest w wewnętrzną smycz do bezpiecznego przechowywania kluczy.

**Shoulder bag**

☒ 38,5 × 6,5 × 16 cm | ☒ TT2,DTF2 | ☒ N

**17,49 zł**



**63509**

**Saszetka (nerka) z nylonu**

Nylonowa saszetka zapinana w pasie z płynnie regulowanym paskiem.

**Nylon waist bag**

☒ 21,8 × 7 × 8,6 cm | ☒ S1,TT1 | ☒ N

**14,85 zł**

**60936**

**Saszetka (nerka)**

Saszetka nerka na pasku, wykonana z poliestru. Posiada przegródkę główną i dodatkową kieszonkę z przodu - obydwie zamykane na zamek.

**Belt pouch in polyester**

☒ 29 × 5,5 × 13 cm | ☒ TT1,DTF1 | ☒ N

**23,64 zł**



 LAPTOP

**63637**

**Torba na laptopa**

Torba na laptopa wykonana z miękkiego neopropenu z dużą komorą na laptopa oraz mniejszą, frontową kieszenią zamykaną na zamek.

**laptop bag**

✂ 39 x 2 x 30 cm | ☒ TT2,DTF3 | ☒ N

**43,85 zł**



**CrisMa**®  LAPTOP



**60153**

**Wielofunkcyjna torba na laptopa**

Nietypowa torba na laptopa, którą można przekształcić w plecak lub podstawkę pod laptop. Wykonana z mikrofibry, posiada sześć elementów antypoślizgowych, dzięki którym można bezpiecznie pracować w każdych warunkach.

**Laptop bag**

✂ 39 x 15 x 28 cm | ☒ TT3,DTF2 | ☒ P

**36,99 zł**



**CrisMa**®



**60152**

**Torebka na ramię**

Niewielka torebka z mikrofibry, z wieloma praktycznymi kieszonkami w środku, zapinana na zatrzask.

**Traveler's pouch**

✂ 26 x 4 x 22 cm | ☒ TT3,DTF2 | ☒ P

**22,99 zł**



 LAPTOP

**60704**

**Torba na laptopa**

Torba biznesowa na laptop wykonana z poliestru. Posiada dwie kieszenie zapinane na zamek oraz dwa uchwyty do noszenia w ręce i regulowany pasek na ramię.

**Business bag**

✂ 35,5 x 10,5 x 29 cm | ☒ TT2,DTF2 | ☒ P

**29,79 zł**



08

05

**63375****Torba non-woven na ramię**

Torba na ramię wykonana z materiału non-woven, z długim paskiem, zamykana na zamek błyskawiczny.

**Non-woven shoulder bag**

☒ 28 × 5,5 × 32 cm | ☒ TT2,DTF2 | ☒ N

**2,90 zł**

05

03

07

29

44

**24446****Torba konferencyjna z poliestru**

Teczka konferencyjna z zamkiem i poręcznym uchwytem, wykonana z mocnego poliestru 600D, gramatura 310-340 g/m<sup>2</sup>.

**Nylon conference bag**

☒ 40,5 × 3 × 26 cm | ☒ TT1,DTF2,TT2 | ☒ N

**10,46 zł****60953****Torba na ramię**

Torba z poliestru, zapinana na suwak. Posiada dwa uchwyty do przenoszenia i długi pasek na karabińczykach.

**Briefcase in polyester**

☒ 37 × 7,5 × 30 cm | ☒ TT2,DTF2 | ☒ N

**36,82 zł****LAPTOP****60731****Torba na laptopa 14.1"**

Torba na laptopa wykonana z poliestru 600D, z kieszeniami zapinanymi na zamek i regulowanym paskiem na ramię.

**Grey laptop bag**

☒ 39 × 9 × 29 cm | ☒ TT2,DTF2 | ☒ N

**87,80 zł**



03



04



02

LAPTOP WATERPROOF

**63665**

**Wodoodporny plecak**

Wodoodporny plecak wykonany z nylonu, z watawonymi szelkami, przegrodą na laptopa 15,6", wyjściem na kabel USB i dwiema przednimi kieszeniami.

**Waterreppelant nylon backpack**

☒ 30 x 14 x 44 cm | ☒ TT2,DTF2 | ☒ N

**175,68 zł**



09



05



04



77

LAPTOP ANTI-THEFT

**63589**

**Plecak z USB**

Plecak wykonany z poliestru 600D z wyjściem na kabel USB, przegrodą na laptopa, wyjściem na kabel USB i dwiema przednimi kieszeniami.

**Polyester backpack**

☒ 31,5 x 15 x 50 cm | ☒ TT2,DTF2 | ☒ N

**100,98 zł**



13



19



ECO LAPTOP

**63646**

**Plecak**

Plecak wykonany z REPT z dedykowaną przegrodą na laptopa, przednią kieszenią na zamek błyskawiczny i rolowanym zamknięciem.

**Backpack in natural colors**

☒ 30 x 14 x 50 cm | ☒ TT2,DTF2 | ☒ N

**79,01 zł**



LAPTOP

**50769**

**Plecak**

Plecak z poliestru 600D z elementami z materiału imitującego zamsz, z regulowanymi szelkami i kieszeniami zamkniętymi na zamek. Można w nim przenosić laptopa.

**Backpack**

☒ 29 x 21 x 48 cm | ☒ TT2,DTF2 | ☒ N

**93,95 zł**



 LAPTOP  ANTI-THEFT

**61299**

**Plecak z USB 15,6"**

Wysokiej jakości, wodoodporny plecak, wykonany w 65% z nylonu i w 35% z poliuretanu. Posiada port USB oraz wzmacniane, oddychające szelki. Plecak jest bardzo pojemny, ma także miejsce na laptopa do 15,6".

**High-quality backpack with USB port**

✂️ 31 × 16 × 45 cm | 🗺️ S2 | 🏠 NWP

**359,99 zł**



 LAPTOP  ANTI-THEFT  WATERPROOF

**61334**

**Plecak wodoodporny 15,8"**

Wysokiej jakości, wodoodporny plecak, wykonany z materiału 600 DPU, ze wzmacnianymi, oddychającymi szelkami. Posiada boczny i wewnętrzną kieszeń oraz przegródkę antykradzieżową. Odpowiedni dla laptopów do 15,8".

**High-quality, water-resistant backpack**

✂️ 32 × 13 × 48 cm | 🗺️ S2 | 🏠 NWP

**158,99 zł**





 LAPTOP

**60730**

**Plecak 15.6"**

Plecak z poliestru 600D, z kieszeniami zapinanymi na zamek. W wewnętrznej komorze plecaka można przetransportować laptop.

**Grey backpack**

☒ 31 × 15 × 44,5 cm | ☒ TT2,DTF2 | ☒ N

**112,40 zł**



 LAPTOP

**63247**

**Plecak z lampką LED**

Plecak wykonany z poliestru 600D, z odpinaną lampką LED, watomowanymi szelkami i dedykowaną kieszenią na laptopa.

**Backpack with integrated LED light**

☒ 29 × 13 × 43 cm | ☒ TT2,DTF2 | ☒ N

**86,04 zł**



**63647**

**Plecak chłodzący**

Plecak chłodzący wykonany z poliestru 600D, z bocznymi kieszeniami z siatki, główną komorą zamykaną na zamek błyskawiczny. Pojemność 10 l.

**Backpack with cooling function**

☒ 22 × 17 × 36 cm | ☒ TT2,DTF2 | ☒ N

**87,80 zł**



 LAPTOP

**60757**

**Plecak 15"**

Plecak wykonany z poliestru 600D i 300D, zapinany na zamek, z kieszeniami bocznymi z siatki. W wewnętrznej komorze plecaka można przetransportować laptop.

**Laptop backpack**

☒ 30 × 20 × 45 cm | ☒ TT2,DTF2 | ☒ N

**92,19 zł**





**62571**

**Plecak z rPET i korka**

Plecak wykonany z poliestru 300D i RPET 210D. Komora główna zamyka się poprzez zrolowanie i zapięcie. Plecak posiada 2 kieszonki boczne zamykane na zamek, regulowane szelki i uchwyt do przenoszenia oraz dno wykończone korkiem.

**RPET Backpack**

☒ 39 × 16 × 50,5 cm | ☒ TT2,DTF2 | ☒ N

**131,74 zł**



**60389**

**Plecak z poliestru**

Plecak z wysokiej jakości poliestru 1680D. Posiada miękkie, regulowane szelki oraz przednią kieszeń zamykaną na zamek.

**High-Quality Backpack**

☒ 29 × 11,5 × 47 cm | ☒ TT2,DTF2 | ☒ N

**59,67 zł**



**61338**

**Plecak**

Plecak wykonany z poliestru z watawanymi szelkami. Plecak można zamknąć przez zrolowanie lub złożenie.

**Backpack with colored applications**

☒ 44 × 13,5 × 50 cm | ☒ TT2,DTF2 | ☒ P

**96,59 zł**



**64170**

**Plecak**

Duży, praktyczny plecak wykonany z mocnego poliestru, wyposażony w miękkie, wygodne paski na ramiona oraz dodatkową kieszeń z przodu.

**Polyester backpack**

☒ 29 × 16 × 38 cm | ☒ TT<sub>2</sub>,DTF<sub>2</sub> | ☒ N

**32,99 zł**



**CrisMa<sup>®</sup>**

**64445**

**Plecak CrisMa Smile Hand**

Zabawny plecak CrisMa Smile Hand uszyty z mikrofibry. Ozdobne dodatki w formie 3D z przodu plecaka oraz przy zamkach. Logotyp można umieścić z przodu torby powyżej łapki.

**Backpack hand**

☒ 31 × 17 × 45 cm | ☒ TT<sub>2</sub>,DTF<sub>2</sub> | ☒ P

**35,07 zł**



**68933**

**Plecak**

Plecak z poliestru z 2 kieszeniami bocznymi z siatki i wygodnymi, wyściełanymi paskami na ramię.

**Backpack with side compartments**

☒ 31 × 14 × 40 cm | ☒ TT<sub>2</sub>,DTF<sub>2</sub> | ☒ N

**29,79 zł**



**92677**

**Ośłona na plecak**

Odblaskowa ośłona na plecak o intensywnym żółtym kolorze, z odblaskowymi paskami. Świetnie sprawdzi się na rower. Nie tylko uchroni Twój plecak przed wilgocią, sprawi także, że będziesz lepiej widoczny na drodze.

**Rain cover for backpacks with reflective strips and elastic drawstring**

☒ 50 × 35 × 25 cm | ☒ S<sub>1</sub>,TT<sub>2</sub> | ☒ P

**20,13 zł**



03



04



05



06



**60652**

**Plecak**

Plecak z poliestru 600D, zapinany na suwak, posiada dwie kieszenie boczne z siatki, wyjście na słuchawki oraz miękkie, regulowane szelki.

**Polyester backpack**

☒ 29 x 11,5 x 42 cm | ☒ TT2,DTF2 | ☒ N

**29,99 zł**



29



03



04



05



08



10



**64191**

**Plecak na jedno ramię**

Plecak na jedno ramię z dużą komorą główną, małą przednią kieszonką zapinaną na zamek oraz kieszenią na telefon komórkowy umieszczoną na szerokim pasku na ramię. Wykonany z poliestru.

**Nylon backpack**

☒ 26 x 16 x 50 cm | ☒ TT2,DTF2 | ☒ N

**34,99 zł**



**60075**

**Plecak**

Plecak wykonany z poliestru z zamkami w neonowych kolorach.

**Backpack in neon**

☒ 29 x 13 x 40 cm | ☒ TT2,DTF2 | ☒ P

**14,99 zł**



**60912**

**Plecak (worek) metaliczny**

Plecak worek z poliestru 190T pochodzącego z recyklingu, w metalicznych kolorach. Zamykany ściągającym sznurkiem, który służy także jako uchwyty do noszenia. Można wykorzystać go jako worek na buty.

**Gymbag in metallic colors**

☒ 35,5 × 0,3 × 39 cm | ☒ S1 | ☒ N

**11,69 zł**



06



09



03



29



05



44



08



11



04



10



12



**68515**

**Worek sportowy z poliestru**

Worek sportowy uszyty z poliestru 190T. Ściągany sznurk służy jako zamknięcie, a także jako paski na ramiona. Świetny jako worek na buty.

**Gym bag made of polyester**

☒ 32,5 × 0,3 × 43 cm | ☒ S1,TT2,DTF3 | ☒ N

**4,99 zł**

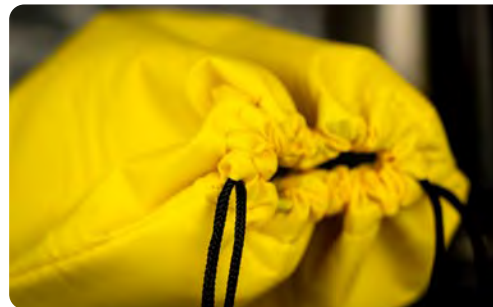

**60649**

**Worek sportowy termiczny**

Worek sportowy wykonany z poliestru 210D z termoizolacyjną wyściółką. Świetny jako worek na buty.

**Polyester gym bag**

☒ 31,7 x 1 x 42,5 cm | ☒ S1,DTF3,TT2 | ☒ N

**10,49 zł**



ECO

**62159**

**Worek z korkowym dnem**

Worek (plecak) zamykany na sznurki, wykonany z poliestru 210D z korkowym dnem. Świetny jako worek na buty.

**Drawstring bag with cork bottom**

☒ 34 x 0,3 x 42 cm | ☒ S1,TT2,DTF2 | ☒ N

**12,99 zł**



**60047**

**Worek sportowy odblaskowy**

Worek sportowy wykonany z tkaniny non-woven z paskiem odblaskowym.

**Non-woven gym bag including reflectable stripe**

☒ 35 x 0,4 x 44,5 cm | ☒ S1,TT2,DTF3 | ☒ N

**5,19 zł**

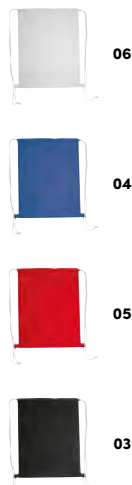

ECO



**61298**

### Worek sportowy bawełniany

Przyjazny środowisku worek sportowy wykonany z bawełny o gramaturze 140g/m<sup>2</sup>, z certyfikatem OEKO Tex standard 100. Świetny jako worek na buty.

ECO Tex standard 100 certified Gymbag from environmentally friendly cotton (140g/m)

✂ 40 × 0,3 × 52 cm | ☒ ST<sub>2</sub>,DTF<sub>3</sub>,TT<sub>2</sub> | ☒ N

**12,29 zł**



ECO RECYCLED



**62543**

### Worek bawełniany

Bawełniana torba-worek z bawełny pochodzącej z recyklingu, z certyfikatem Oeko-Tex® STANDARD 100, o gramaturze 140g/m<sup>2</sup>. Torba posiada długie uchwyty do noszenia na ramieniu i sznurki do zamykania i noszenia na plecach.

Recycled cotton bag

✂ 37,5 × 0,3 × 42 cm | ☒ ST<sub>2</sub>,DTG<sub>2</sub>,DTF<sub>3</sub> | ☒ N

**10,99 zł**



ECO



**63466**

### Worek bawełniany

Worek sportowy bawełniany w naturalnym kolorze z zaciąganyymi sznurkami do zamykania. Gramatura 140g/m<sup>2</sup>. Posiada certyfikat ECO Tex standard 100.

Cotton gym bag

✂ 37,5 × 0,3 × 46 cm | ☒ ST,DTG<sub>1</sub>,DTF<sub>3</sub> | ☒ N

**7,79 zł**



ECO



**60661**

### Worek bawełniany

Ekologiczny worek sportowy ze sznurkiem, wykonany z bawełny w naturalnym kolorze. Torba posiada certyfikat ECO Tex standard 100. Świetny jako worek na buty.

Cotton duffle bag

✂ 24 × 44 cm | ☒ ST<sub>1</sub>,DTF<sub>2</sub> | ☒ N

**21,99 zł**



ECO

**64950**

**Worek bawełniany**

Worek bawełniany z dodatkową przednią kieszenią zamkniętą na zamek. Wykonany z przyjaznej środowisku, organicznej bawełny z certyfikatem Oeko-Tex® STANDARD 100, o gramaturze 140g/m<sup>2</sup>.

**Cotton gymbag**

✂ 37 × 0,3 × 46,5 cm | ☒ ST1,DTF3 | ☐ N

**16,87 zł**



ECO

**61398**

**Worek bawełniany**

Worek sportowy z certyfikatem Oeko-Tex® STANDARD 100 wykonany z bawełny (140g/m<sup>2</sup>) z jutowym dnem. Świetny jako worek na buty..

**Gymbag with jute bottom**

✂ 40 × 0,3 × 515 cm | ☒ ST1,DTG1,DTF3 | ☐ N

**13,49 zł**



ECO

**62680**

**Torebka na butelkę wina**

Torebka wykonana z bawełny z certyfikatem Oeko-Tex® STANDARD 100, idealnie pomieści butelkę wina.

**Cotton bag for 1 bottle**

✂ 16,9 × 8,5 × 27,2 cm | ☒ TT1,DTF2 | ☐ N

**4,75 zł**



ECO

**64940**

**Torba bawełniana**

Torba bawełniana z długimi uszami i dodatkową przednią kieszenią zamkniętą na zamek. Wykonana z przyjaznej środowisku, organicznej bawełny z certyfikatem Oeko-Tex® STANDARD 100, o gramaturze 140g/m<sup>2</sup>.

**Cotton bag, Oeko-Tex® STANDARD 100 certified**

✂ 37,5 × 0,3 × 40 cm | ☒ ST1,DTF3 | ☐ N

**15,82 zł**



13



77

ECO RECYCLED



62982

### Woreczek bawełniany, duży

Duży woreczek bawełniany wykonany z bawełny pochodzącej z recyklingu, z certyfikatem Oeko-Tex® STANDARD 100, gramatura 110g/m<sup>2</sup>. Woreczek zamykany za pomocą sznureczków ściągających.

Large drawstring bag made from recycled cotton

30 × 0,2 × 46 cm | ST1,DTF3 | N

9,58 zł



13



77

ECO RECYCLED



62981

### Woreczek bawełniany, średni

Woreczek bawełniany wykonany z bawełny pochodzącej z recyklingu, z certyfikatem Oeko-Tex® STANDARD 100, gramatura 110g/m<sup>2</sup>. Woreczek zamykany za pomocą sznureczków ściągających.

Medium drawstring bag made from recycled cotton

25 × 0,2 × 32 cm | ST1,DTF3 | N

7,56 zł



ECO



61486

### Torba bawełniana, mała

Mała torba z bawełny, z dwoma uchwytami. Posiada certyfikat Oeko-Tex® STANDARD 100.

Cotton pharmacist bag

22 × 0,3 × 26,3 cm | ST1,DTF2 | N

3,60 zł





ECO



**62164**

**Torba bawełniana, długie uchwyty**

Bawełniana torba z długimi uszami, w naturalnym kolorze. Gramatura 140 g/m<sup>2</sup>, długość ucha to ok. 77 cm). Posiada certyfikat Oeko-Tex® STANDARD 100.

**Long-handled shopping bag**

☒ 37 × 0,2 × 41 cm | ☒ ST1,DTG1,DTF3 | ☒ N

**6,39 zł**



ECO



**62547**

**Torba bawełniana, krótkie uchwyty**

Ekologiczna bawełniana torba z certyfikatem Oeko-Tex® STANDARD 100 w naturalnym kolorze (140 g/m<sup>2</sup>) z dwoma krótkimi uchwyty (ok. 33 cm)

**Short-handled shopping bag**

☒ 38 × 0,3 × 41 cm | ☒ ST1,DTG1,DTF3 | ☒ N

**5,39 zł**



ECO



**63464**

**Mała torba bawełniana, krótkie uchwyty**

Mała torba bawełniana w naturalnym kolorze z krótkimi uszami (12 cm), gramatura 140 g/m<sup>2</sup>. Certyfikat ECO Tex standard 100.

**Cotton bag with short handles**

☒ 28 × 0,2 × 32 cm | ☒ ST1,DTG1,DTF3 | ☒ N

**3,99 zł**



ECO



**61831**

**Torba bawełniana z siateczką**

Torba bawełniana z certyfikatem Oeko-Tex® STANDARD 100 z szydełkowaną środkową częścią, dzięki której torba jest bardziej elastyczna.

**Cotton bag with crocheted part**

☒ 20,2 × 14,5 × 29,5 cm | ☒ ST1, TT2, DTF2 | ☒ N

**12,83 zł**



ECO



**61369**

**Torba bawełniana, 3 uchwyty**

Torba bawełniana w naturalnym kolorze, o gramaturze 140g/m<sup>2</sup> z dwoma krótkimi uszami i jednym długim, do noszenia na ramieniu. Certyfikat ECO Tex standard 100.

**Cotton bag with 3 handles**

☒ 38 × 0,3 × 41,7 cm | ☒ ST, DTG1, DTF3 | ☒ N

**6,77 zł**



ECO



**61411**

**Składana torba bawełniana**

Składana torba bawełniana w naturalnym kolorze, o gramaturze 100g/m<sup>2</sup>. Posiada certyfikat ECO Tex standard 100.

**Foldable cotton bag**

☒ 38 × 0,3 × 42,5 cm | ☒ ST1, DTG1, DTF3 | ☒ N

**10,46 zł**



ECO



**60859**

**Torba bawełniana składana**

Składana torba bawełniana z długimi uszami, w naturalnym kolorze, gramatura 140g/m<sup>2</sup>.

**Foldable shopping bag in cotton**

☒ 37,5 × 0,3 × 42 cm | ☒ ST1, DTG1, DTF3 | ☒ N

**12,22 zł**



ECO



**61399**

**Torba bawełniana z jutowym dnem**

Ekologiczna torba na zakupy wykonana bawełny (140g/m<sup>2</sup>) i juty. Posiada certyfikat ECO Tex standard 100.

**Carrying bag with jute bottom**

☒ 38 × 0,2 × 42 cm | ☒ ST,DTG,DTF<sub>3</sub> | ☒ N

**10,90 zł**



ECO



**63465**

**Torba bawełniana, długi uchwyt**

Torba bawełniana w naturalnym kolorze z jednym, długim uchmem. Gramatura 140 g/m<sup>2</sup>. Posiada certyfikat ECO Tex standard 100.

**Cotton bag with long handle**

☒ 38 × 0,2 × 41 cm | ☒ ST,DTG,DTF<sub>3</sub> | ☒ N

**6,06 zł**



ECO



**61487**

**Torba bawełniana**

Torba bawełniana (gramatura 180g/m<sup>2</sup>) z certyfikatem Oeko-Tex® STANDARD 100. Posiada rozszerzane dno i szeroki tkany pasek na ramię.

**Cotton bag with woven carrying handle and bottom fold**

☒ 40,5 × 6 × 42 cm | ☒ ST,DTG,DTF<sub>3</sub> | ☒ N

**9,14 zł**



03



04



05



06



ECO RECYCLED

**62543**

**Worek bawełniany**

Bawełniana torba-worek z bawełny pochodzącej z recyklingu, z certyfikatem Oeko-Tex® STANDARD 100, o gramaturze 140g/m<sup>2</sup>. Torba posiada długie uchwyty do noszenia na ramieniu i sznurki do zamykania i noszenia na plecach.

**Recycled cotton bag**

37,5 × 0,3 × 42 cm | ST2,DTG2,DTF3 | N

**10,99 zł**



03



04



05



06



ECO RECYCLED

**62358**

**Torba bawełniana, długie uchwyty**

Torba bawełniana pochodząca z recyklingu, z długimi uszami, posiada certyfikat Oeko-Tex® STANDARD 100, gramatura 140g/m<sup>2</sup>.

**Recycled cotton bag with long handles**

37,6 × 0,2 × 41,7 cm | ST2,DTG3,DTF3 | N

**7,79 zł**



ECO

**60680**

**Torba bawełniana z krótkim uchmem**

Klasyczna torba bawełniana z krótkimi uszami. Wielorazowa i wytrzymała, idealna na zakupy! Pomaga ograniczyć zużycie jednorazowych foliówek. Miększa bawełna o gramaturze 140 g/m<sup>2</sup> posiada certyfikat Oeko-Tex.

Cotton bag with short handles

☒ 42 × 38 cm | ☒ ST<sub>2</sub>, DTG<sub>2</sub>, DTF<sub>3</sub> | ☒ N

**6,99 zł**



ECO

**60880**

**Torba bawełniana, długie uchwyty**

Torba bawełniana z certyfikatem Oeko-Tex® STANDARD 100, z długimi uchwytami. Gramatura 140g/m<sup>2</sup>.

Cotton bag with long handles

☒ 38 × 0,3 × 42 cm | ☒ ST<sub>2</sub>, DTG<sub>3</sub>, DTF<sub>3</sub> | ☒ N

**8,59 zł**





**60724**

**Składana torba na zakupy**

Składana torba na zakupy, wykonana z poliestru 190T, z dwoma uchwytemi.

**Foldable shopping bag**

☒ 37,5 × 0,3 × 48 cm | ☒ S1, TT2, DTF3 | ☒ N

**6,29 zł**



**68792**

**Torba na zakupy non-woven**

Torba na zakupy z materiału non-woven. Po złożeniu chowa się w kieszonkę zapinaną na zatrzask.

**Foldable non-woven shopping bag**

☒ 30 × 9,5 × 40 cm | ☒ S1, TT2, DTF2 | ☒ N

**5,45 zł**



**60956**

**Składana torba na zakupy**

Składana torba na zakupy z poliestru 190T z uchwytemi do przenoszenia i gumką do zamykania.

**Foldable shopping bag in polyester**

☒ 37,5 × 0,3 × 41 cm | ☒ S1, TT2 | ☒ N

**5,71 zł**



### 63652

#### Torba non woven

Duża, pojemna torba non woven z krótkimi uszami i szerokim dnem, gramatura 80g/m<sup>2</sup>.

**Non woven bag with bottom gusset**

☒ 41,5 × 11 × 35 cm | ☒ S1, TT2, DTF3 | ☒ N

**3,60 zł**



### 63651

#### Torba non woven

Torba non woven z długimi uszami, gramatura 80g/m<sup>2</sup>.

**Non woven bag with long handles**

☒ 35,5 × 0,3 × 40 cm | ☒ S1, TT2, DTF3 | ☒ N

**3,08 zł**



### 63653

#### Torba non woven

Torba non woven z krótkimi uszami i szerokim dnem, gramatura 80g/m<sup>2</sup>.

**Non woven bag with bottom gusset**

☒ 25 × 11 × 36 cm | ☒ S1, TT2, DTF3 | ☒ N

**2,90 zł**



### 63654

#### Torba non woven

Składana torba non woven z krótkimi uszami, gramatura 80g/m<sup>2</sup>.

**Non Woven Bag, foldable**

☒ 21 × 2 × 13 cm | ☒ S1, TT2, DTF3 | ☒ N

**5,19 zł**

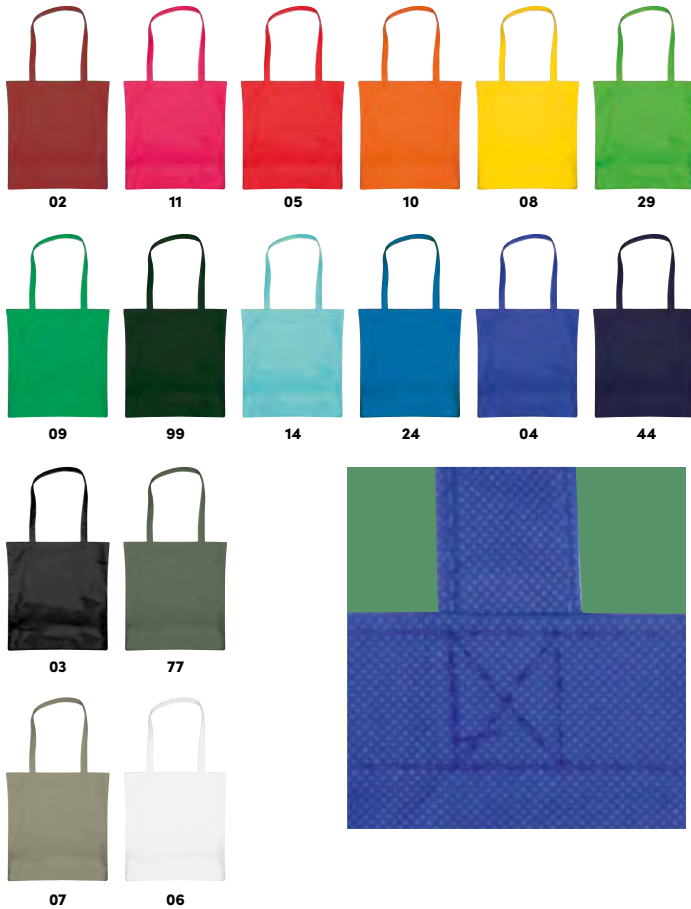

**60917**

**Torba non-woven**

Duża torba z materiału non-woven (gramatura 80g/m<sup>2</sup>) z długimi uszami przymocowanymi do torby szwem poprzecznym.

**Non-woven bag**

☒ 38 × 0,3 × 41,5 cm | ☒ S1,DTF3,TT2 | ☒ N

**3,99 zł**



**60094**

**Torba na zakupy non-woven**

Torba na zakupy wykonana z tkaniny non-woven z dwoma uchwytnymi.

**Non-woven shopping bag**

☒ 37 × 10,8 × 30,2 cm | ☒ S1,TT2,DTF3 | ☒ N

**5,62 zł**







**60383**

**Torba na zakupy**

Duża torba na zakupy wykonana z filcu z dwoma czarnymi solidnymi uchwytami ze sztucznej skóry.

**Multifunction Feltbag**

✂️ 43,5 × 9 × 41,5 cm | ☒ TT2,L3,DTF2 | ☒ N

**39,46 zł**



ECO ORGANIC CANVAS



**63183**

**Torba na zakupy**

Pojemna i wytrzymała torba na zakupy, wykonana z płótna o gramaturze 340g/m<sup>2</sup> z rączką wykonaną z drewna bambusowego.

**Shopping bag**

✂️ 41,5 × 15,8 × 40 cm | ☒ TT2,DTF3 | ☒ N

**25,40 zł**



**60530**

**Torba non-woven**

Wytrzymała torba wykonana z materiału non-woven o gramaturze 140g/m<sup>2</sup>. Torba zabezpieczona jest z zewnątrz substancją chroniącą przed wilgocią. Możliwość zadruku całej powierzchni torby z obu stron (CMYK). Minimalna ilość zamówienia: 1000 szt. Wycena indywidualna na zapytanie.

**OEM Shopper 140g/sqm PP Non-Woven**

✂️ 35 × 10 × 25 cm | ☒ OEM | ☒ N



**60532**

**Torba non-woven**

Wytrzymała torba wykonana z materiału non-woven o gramaturze 140g/m<sup>2</sup>. Torba zabezpieczona jest z zewnątrz substancją chroniącą przed wilgocią. Możliwość zadruku całej powierzchni torby z obu stron (CMYK). Minimalna ilość zamówienia: 1000 szt. Wycena indywidualna na zapytanie.

**OEM Shopper 140g/sqm PP Non-Woven**

✂️ 40 × 12 × 50 cm | ☒ OEM | ☒ N



**60531**

**Torba non-woven**

Wytrzymała torba wykonana z materiału non-woven o gramaturze 140g/m<sup>2</sup>. Torba zabezpieczona jest z zewnątrz substancją chroniącą przed wilgocią. Możliwość zadruku całej powierzchni torby z obu stron (CMYK). Minimalna ilość zamówienia: 1000 szt. Wycena indywidualna na zapytanie.

**OEM Shopper 140g/sqm PP Non-Woven**

✂️ 38 × 10 × 40 cm | ☒ OEM | ☒ N



ECO

**61817**

**Torba papierowa duża**

Duża torba wykonana z papieru pochodzącego z recyklingu, o gramaturze 120g/m<sup>2</sup>, posiada dwa mocne uchwyty.

**Big recycled paperbag with 2 handles**

☒ 37,8 × 15 × 40,2 cm | ☒ S1,TT2 | ☒ N

**2,89 zł**



ECO

**61818**

**Torba papierowa mała**

Mała torba wykonana z papieru pochodzącego z recyklingu, o gramaturze 120g/m<sup>2</sup>, posiada dwa mocne uchwyty.

**Small recycled paperbag with 2 handles**

☒ 21 × 14 × 19 cm | ☒ S1,TT2 | ☒ N

**1,49 zł**



MA

FE

**83531**

**Torebka na prezent**

Papierowa torebka na prezent. Jej format doskonale nadaje się do zapakowania butelki wina.

**Gift bag man/woman - size for a wine bottle**

☒ 12 × 9 × 35 cm | ☒ ETN1 | ☒ N

**2,99 zł**



MA

FE

**83532**

**Torebka na prezent**

Papierowa torebka na prezent z imitacją cyrkonii i uchwyty z wstążki.

**Gift bag man/woman with a crystal**

☒ 18 × 9 × 22,8 cm | ☒ ETN1 | ☒ N

**3,29 zł**



ECO

**61195**

**Woreczek na warzywa**

Zamykany na sznurek woreczek wielokrotnego użytku wykonany z poliestru PET. Można go prać, jest wytrzymały i znakomicie nadaje się do przechowywania owoców i warzyw.

**String bag**

✂ 27,5 × 0,1 × 32 cm | ☒ T3,TT2 | ☐ N

**5,01 zł**



ECO

**63477**

**Woreczek na zakupy**

Zamykany na sznurek, bawełniany woreczek wielokrotnego użytku, który wspaniale zastąpi plastikowe zrywki na warzywa czy owoce.

**Reusable cotton net**

✂ 27,7 × 0,2 × 33,5 cm | ☒ TT1,DTF1 | ☐ N

**8,70 zł**



ECO

**61477**

**Worek bawełniany**

Bawełniany woreczek (140g/m<sup>2</sup>) do przechowywania np. chleba, z zamknięciem na sznurek. Posiada certyfikat ECO Tex standard 100.

**Cotton sack**

✂ 30 × 0,3 × 49,5 cm | ☒ ST1,DTG1 | ☐ N

**8,70 zł**





**60060**

**Koszyk na zakupy**

Poręczny koszyk na zakupy wykonany z poliestru ze składaną aluminiową rączką. Można w nim nosić nawet 15 kg.

**Luxury shopping basket**

✂ 45,5 x 28,5 x 24,5 cm | ☒ TT3,DTF2 | ☐ P

**129,99 zł**



**60061**

**Koszyk na zakupy termiczny**

Koszyk na zakupy wykonany z poliestru z rączką z aluminium. Można w nim nosić nawet 15 kg. Warstwa wewnętrzna z materiału termoizolacyjnego utrzymuje temperaturę. Możliwość złożenia aluminiowego uchwytu lub całego koszyka.

**Luxury shopping basket with cooler function**

✂ 47,5 x 29 x 23,5 cm | ☒ TT3,DTF2 | ☐ NWP

**159,99 zł**



**67551**

**Składana torba na zakupy**

Torba z poliestru, dzięki solidnym ściankom po rozłożeniu zamienia się w dużą torbę na zakupy do samochodu.

**Trunk bag**

✂ 36 x 70 x 31,3 cm | ☒ TT2,S2,DTF2 | ☐ P

**79,01 zł**



**60063**

**Wózek na zakupy**

Składany wózek na zakupy uszyty z poliestru, z kieszenią termiczną. Rama wykonana z aluminium, posiada specjalny haczyk, dzięki któremu można go zawiesić na wózku sklepowym.

**Foldable shopping trolley**

✂ 45 x 36 x 95 cm | ☒ TT3,L3 | ☐ P

**412,97 zł**



05

44

77

**63152****Koszyk na zakupy**

Koszyk na zakupy z aluminiowymi rączkami, wykonany z wytrzymałego poliestru 600D oraz metalowej ramy. Dostępny w kilku kolorach.

**Shopping basket**

☒ 46 x 28 x 25 cm | ☒ TT3,DTF3 | ☒ NWP

**140,53 zł**

05

44

77

**63153****Koszyk na zakupy termiczny**

Koszyk na zakupy wykonany z poliestru z rączką z aluminium. Można w nim nosić nawet 15 kg. Warstwa wewnętrzna z materiału termoizolacyjnego utrzymuje temperaturę. Możliwość złożenia aluminiowego uchwyty lub całego koszyka.

**Shopping basket with cooling compartment**

☒ 46,5 x 28 x 25 cm | ☒ TT3,DTF3 | ☒ NWP

**166,89 zł**

05

44

77

**60058****Koszyk na zakupy**

Koszyk na zakupy z aluminiowymi rączkami, wykonany z wytrzymałego poliestru 600D oraz metalowej ramy. Dostępny w kilku kolorach.

**Foldable shopping basket**

☒ 47,5 x 27 x 37 cm | ☒ TT3,DTF2 | ☒ N

**102,74 zł**

44

77

05

**60059****Koszyk na zakupy - termiczny**

Koszyk na zakupy wykonany z poliestru z rączką z aluminium. Można w nim nosić nawet 15 kg. Warstwa wewnętrzna z materiału termoizolacyjnego utrzymuje temperaturę. Możliwość złożenia aluminiowego uchwyty lub całego koszyka.

**Foldable polyester shopping basket with insulating function**

☒ 47,5 x 27 x 38 cm | ☒ TT3,DTF2 | ☒ NWP

**129,99 zł**



ECO



**67536**

**Torba z juty**

Ekologiczna torba z juty, w naturalnym kolorze, z uchwyta-  
mami wykonanymi z mocnego sznurka, zamykana na guzik.

**Jute bag**

☒ 44,7 × 12,5 × 35,5 cm | ☒ TT3 | ☒ N

**27,16 zł**



ECO



**67538**

**Torba z juty**

Ekologiczna torba na zakupy wykonana z juty z uchwyta-  
mami bambusowymi i zapięciem na guzik.

**Jute bag with bamboo grip**

☒ 33 × 11,5 × 27 cm | ☒ TT3 | ☒ N

**28,99 zł**



**60864**

**Torba plażowa z juty**

Torba z juty z uszami wykonanymi z grubego sznurka, który  
służy do noszenia torby, a także do jej zamykania.

**Beach bag with drawstring**

☒ 50 × 17,5 × 34 cm | ☒ TT2 | ☒ N

**57,04 zł**



**60865**

**Torba z portfelikiem z juty**

Duża torba na zakupy wykonana z juty z wytrzymałymi  
uszami z grubego sznurka. W zestawie z małym portfeli-  
kiem.

**Jute bag with drawstring**

☒ 42 × 14 × 37 cm | ☒ TT3 | ☒ N

**41,99 zł**



ECO

**63246**

**Torba termiczna**

Torba termiczna zamykana na zamek, wykonana z bawełny o gramaturze 200g/m<sup>2</sup> i juty.

**Cooler bag made of 200g cotton and laminated jute**

☒ 42 × 13,5 × 26 cm | ☒ S1, TT2, DTF3 | ☒ N

**34,19 zł**



ECO

**62542**

**Torba termiczna z juty**

Torba chłodząca wykonana z odpornej na wilgoć, laminowanej juty. Wnętrze wyściełane termoizolującą pianką aluminiową. Torba zapinana na zamek, posiada dwa bawełniane uchwyty i bawełnianą kieszonkę z przodu. Pomieści 6 butelek 0,5l.

**Jute cooler bag with long handles.**

☒ 22,5 × 16 × 24 cm | ☒ TT1, DTF1 | ☒ N

**37,70 zł**



**68721**

**Wkład chłodzący**

Wkład chłodzący z plastiku, znajdzie zastosowanie w każdym rodzaju torbie termicznej. Pojemność 170 ml.

**Thermal pack**

☒ 6,5 × 2,8 × 10,4 cm | ☒ T3 | ☒ P

**6,50 zł**



**61412**

**Torba termiczna na lunch**

Torba chłodząca w stylu retro, przypominająca papierową torbę, z izolowanym termicznie wnętrzem i zamknięciem na rzep.

**Insulated bag -retro design**

☒ 26 × 9 × 18,3 cm | ☒ S1 | ☒ N

**12,22 zł**



**62472**

**Torba termiczna**

Torba chłodząca wykonana z poliestru, z podwójnym zamknięciem na rzep.

**Cooler Bag**

☒ 18 x 12 x 27 cm | ☒ S1 | ☒ N

**16,61 zł**



29



10

**60074**

**Torba na plażę**

Poliestrowa torba na plażę z transparentnymi uchwytami, zapinana na zamek.

**Multifunctional bag with transparent handles**

☒ 42 x 15,5 x 35 cm | ☒ S2 | ☒ P

**14,99 zł**



**63249**

**Torba termiczna**

Torba termiczna wykonana z poliestru 600D, zamykana na zamek.

**Polyester cooler bag**

☒ 46 x 17 x 29 cm | ☒ TT2,DTF2 | ☒ N

**43,85 zł**



77



04



05

**60708**

**Torba termiczna non-woven**

Dwukolorowa torba termiczna wykonana z materiału typu non-woven z dwoma uchwytami. Logotyp można umieścić bezpośrednio na produkcie.

**Cooler bag**

☒ 38,5 x 16 x 35 cm | ☒ TT2,DTF2 | ☒ N

**13,97 zł**





#### 67004

##### Torba termiczna na 6 puszek 0,33 l

Torba termiczna mieszcząca 6 puszek po 330 ml, zamykana na zamek. Torba została wykonana z mocnego poliestru i wyposażona w praktyczny uchwyt.

Mini polyester cooler bag for 6 cans

☒ 20 x 13 x 12,5 cm | ☒ S1,TT1,DTF1 | ☒ N

11,78 zł

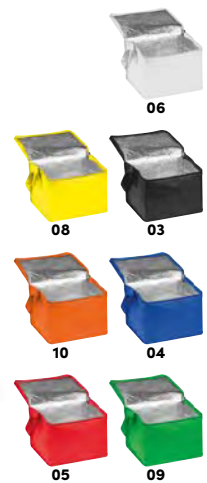

#### 61542

##### Torba termiczna non-woven na 6 puszek

Torba chłodząca wykonana z materiału non-woven, zamykana na zamek, z paskiem. Pomieści 6 puszek (o pojemności 0,33 l).

Non-woven cooling bag - 6 cans

☒ 21 x 15,5 x 15 cm | ☒ S1,TT1,DTF1 | ☒ N

9,99 zł



#### 67104

##### Torba termiczna na 6 puszek 0,5 l

Poliestrowa torba-łódówka z praktycznym uchwytem, zapinana na zamek. Mieści 6 dużych puszek lub butelek o pojemności 500 ml.

Polyester cooler bag

☒ 20,5 x 17 x 14,5 cm | ☒ S1,TT1,DTF1 | ☒ N

12,66 zł



#### 68321

##### Torba termiczna

Torba termoizolacyjna z poliestru 210D z nylonowym paskiem i przednią kieszenią na zamek. Pomieści sześć puszek o poj. 500 ml.

210D polyester cooler bag with front compartment

☒ 22 x 15 x 17,5 cm | ☒ TT2,S1,DTF2 | ☒ N

17,49 zł



**52611**

**Torba termiczna**

Duża torba termiczna z dwoma kieszeniami zapinanymi na zamek. Duża przegródka pomieści 5 litrów, a dodatkowa, mniejsza 2 litry.

**Big cooler bag with 2 compartments**

✂ 26,7 x 18 x 24,5 cm | ☒ TT1,DTF1 | ☐ N

**64,07 zł**



**50768**

**Torba termiczna**

Torba termiczna z poliestru 600D z elementami z materiału imitującego zamsz, z dwoma uchwytami oraz przegrodami zamykanymi na zamek.

**Cooler bag**

✂ 22 x 16 x 26,5 cm | ☒ TT2,DTF2 | ☐ N

**63,19 zł**



**60676**

**Plecak termiczny**

Plecak termiczny z poliestru 600D, z wewnętrzną podszewką z PEVA i folią izolacyjną, z dwiema kieszeniami bocznymi z siatki i dwiema kieszeniami zapinanymi na zamek.

**Cooler backpack**

✂ 25 x 16 x 31 cm | ☒ TT2,DTF2 | ☐ P

**35,07 zł**



ECO

**62166**

**Torba termiczna z korkowym dnem**

Torba chłodząca z poliestru 600D, z korkowym dnem. Po-  
mieści 6 butelek o pojemności 0,5 l.

**Polyester cooler bag with cork bottom**

☒ 25 x 17,5 x 17,5 cm | ☒ TT1,DTF1 | ☐ N

**28,91 zł**



ECO



**62610**

**Torba termiczna**

Torba termiczna wykonana z materiału RPET z korkowym  
dnem i długim regulowanym paskiem na ramię. Torba po-  
mieści 6 puszek lub butelek o pojemności 500 ml.

**RPET cooler bag with extra compartment and cork bottom**

☒ 26,5 x 20 x 24,5 cm | ☒ TT1,DTF1 | ☐ N

**52,64 zł**



ECO



**62978**

**Torba termiczna**

Torba termiczna wykonana z materiału RPET z dwoma  
chłodzącymi komorami i frontową kieszonką zamykaną  
na zamek. Torba została wyposażona w długi, regulowa-  
ny pasek na ramię, ułatwiający przenoszenie.

**RPET Cooler bag with 2 compartments**

☒ 31,5 x 20 x 23 cm | ☒ TT1,DTF1 | ☐ N

**52,91 zł**



**62916**

**Torba termiczna**

Torba termiczna z dwoma dużymi komorami, dodatkowo  
wyposażona w pudełko na lunch. Torba została wypo-  
sażona w długi, regulowany pasek na ramię, ułatwiający  
przenoszenie.

**Cooler bag with 2 compartments - includes a glass food-  
container**

☒ 27,5 x 22 x 29 cm | ☒ TT2,DTF2 | ☐ N

**140,53 zł**



🍴 FOOD SAFE 🌿 ECO

**60856**

**Kosz piknikowy na 2 osoby**

Wiklinowy kosz piknikowy z zastawą dla dwóch osób. W koszu znajdują się dwa ceramiczne talerze, sztućce, solniczka i pieprzniczka oraz nóż kelnerski z korkociągiem.

**Picnic basket**

📏 30 x 19,2 x 16,5 cm | 📦 ETP | 🏠 K

**272,36 zł**



## THE PERFECT PROMOTION TAG

**90868**

**Zawieszka metalowa**

Metalowa zawieszka na łańcuszku, którą można oznakować grawerem lub przy użyciu druku UV. Świetnie sprawdzi się jako dodatek do gadżetów, na których z przyczyn technicznych nie można wykonać znakowania lub w przypadku gadżetów luksusowych, których nie chcemy znakować bezpośrednio na produkcie.

**Metal pendant**

📏 6 x 0,2 x 3,5 cm | 📦 L2 | 🏠 P

**3,43 zł**





FOOD SAFE ECO

**62337**

**Wiklinowy kosz piknikowy, 2 osoby**

Koszki piknikowy dla dwóch osób, zaopatrzone w plastikowe kieliszki, porcelanowe talerze, sztućce oraz nóż kelnerski, a także komorę chłodzącą.

**Picnic basket for 2 persons**

42 x 29 x 39 cm | ETP | N

**571,16 zł**



FOOD SAFE ECO

**61276**

**Kosz piknikowy na 4 osoby**

Wiklinowy kosz piknikowy dla 4 osób. W koszu znajdują się: 4 szklanki, 4 porcelanowe talerze, 4 serwetki, 12 sztućców, solniczka i pieprzniczka, 3 przegródki na butelki, nóż kelnerski i wbudowana przegroda chłodząca.

**Picnic basket for 4 people**

47,5 x 34,2 x 24,3 cm | ETP | K

**659,05 zł**



MARK®  
TWIN ECO

**62635**

**Kosz piknikowy Mark Twain**

Kosz piknikowy o unikalnym kształcie z dużą powierzchnią chłodzącą. Bambusowe wieczko może służyć jako taca lub deska do krojenia.

**Mark Twain picnic basket**

38 x 38 x 34 cm | L3 | K

**499,99 zł**



**62976**

### Plecak piknikowy

Plecak piknikowy wyposażony w zastawę składającą się z 4 talerzy, sztućców, solniczki i pieprzniczki. Z boków plecaka znajduje się koczek piknikowy i uchwyt na butelkę z izolacją termiczną.

Picnic backpack for 4 Persons including also a picnic blanket

☒ 50 x 19 x 43,5 cm | ☒ TT3,DTF3 | ☒ NWP

**465,70 zł**



☒ FOOD SAFE

**66607**

### Kosz piknikowy z poliestru na 4 osoby

Plecak piknikowy z poliestru, z wyposażeniem dla 4 osób. Posiada komorę chłodzącą na jedzenie oraz kieszenie chłodzące na butelki, plastikowy zestaw naczyń i sztućców, matę deskę, korkociąg, pojemniczki na pieprz i sól oraz nóż.

Picnic backpack for 4 persons

☒ 47 x 19 x 44 cm | ☒ TT3,DTF2 | ☒ NWP

**298,72 zł**



☒ FOOD SAFE

**66605**

### Plecak piknikowy z torbą chłodzącą, na 2 osoby

Plecak piknikowy z wytrzymałego poliestru z przegrodą chłodzącą. Zawiera wyposażenie dla 2 osób: termos ze stali nierdzewnej, dwa stalowe kubki, pojemniki na sól i pieprz, matę deskę, sztućce i serwetkę.

Picnic backpack

☒ 25 x 16,5 x 34,5 cm | ☒ TT3,DTF2 | ☒ P

**289,93 zł**



13

77



**62570**

**Koc polarowy z rPET**

Koc polarowy z tworzywa PET pochodzącego z recyklingu, w etui. Wymiary koca po rozłożeniu: 120 x 150 cm.

**RPET Fleece blanket**

☒ 40 x 21 x 9 cm | ☒ TT2,DTF1,HF | ☒ NWP

**61,43 zł**



**62641**

**Koc piknikowy**

Wysokiej jakości koc piknikowy w kratę wykonany z poliakrylu, spodnia warstwa koca wykonana jest z materiału nieprzepuszczającego wilgoci. Rozmiar po rozłożeniu: 200 x 150 cm.

**Picnic blanket with handle**

☒ 150 x 200 cm | ☒ HF | ☒ N

**189,99 zł**



**MARK<sup>®</sup>  
TWIN**

**62687**

**Koc piknikowy Mark Twain**

Koc piknikowy marki Mark Twain, ozdobiony ponadczasową kratą. Wymiar kocyka to 120 x 150 cm.

**Mark Twain picnic basket**

☒ 120 x 150 cm | ☒ TT2,HF | ☒ N

**96,59 zł**



**66902**

**Koc polarowy z paskiem**

Koc z miękkiego polaru. Posiada praktyczny pasek z uchwytami do noszenia. Gramatura 170 g/m<sup>2</sup>.

Fleece picnic and sofa blanket

☒ 180 x 120 cm | ☒ TT2, HF, DTF1 | ☒ N

**46,99 zł**



**55104**

**Krzesiśko składane**

Składane krzesło z poliestru, ze stalowym stelażem. Posiada podłokietniki i uchwyt na kubek. Pakowane w futerał. Maksymalny obciążenie 150 kg.

Foldable armchair

☒ 85 x 80 x 50 cm | ☒ TT3, DTF3 | ☒ E

**138,77 zł**

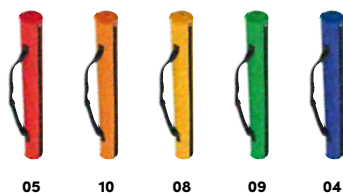

**58613**

**Mata plażowa z zamkiem**

Mata plażowa (180 x 60 cm) w modnych kolorach wykonana z wodoodpornego i łatwego do czyszczenia tworzywa, wyposażona w zamek błyskawiczny i rączkę.

Beach mat

☒ 7,5 x 60,5 cm | ☒ S2, TT2, DTF2 | ☒ N

**29,99 zł**



**52668**

**Mata plażowa**

Mata plażowa wykonana z poliestru, z metalową ramą stanowiącą podparcie dla pleców lub głowy.

Beachmat with Headrest and Shoulderstraps

☒ 160 x 53 x 2,5 cm | ☒ TT3, DTF3 | ☒ KS

**199,00 zł**





FOOD SAFE

**80915**

**Mini grill**

Przenośny grill metalowy. Posiada uchwyt na pokrywie, aby łatwiej go było transportować, i specjalne miejsce na popiół dla łatwego czyszczenia.

**Mini grill**

∅ 36 × 50 cm | L<sub>3</sub> | K

**122,95 zł**



FOOD SAFE ECO

**83479**

**Sztućce kempingowe**

Sztućce kempingowe, wykonane ze stali nierdzewnej w obudowie z drewna bambusowego. Narzędzie wyposażone w łyżkę, nóż, otwieracz do butelek, nożyk do folii, korkociąg oraz widelec.

**bamboo camping cutlery**

10,6 × 3,8 × 3,3 cm | L<sub>2</sub>, T<sub>3</sub> | K

**26,28 zł**



FOOD SAFE ECO

**83633**

**Zestaw sztućców do grilla**

3-częściowy zestaw do grilla w poręcznej walizce ze wstawkami z bambusa. Wewnątrz znajdują się szczypcy, widelec do mięsa i szpatułka.

**3-piece BBQ cutlery**

40,5 × 12 × 6 cm | L<sub>3</sub>, S<sub>2</sub> | K

**114,16 zł**



FOOD SAFE

**80648**

**Zestaw sztućców do grilla**

Zestaw metalowych przyborów do grilla (szczypcy do obracania mięsa, łopatką i widelec) w metalowej skrzynce.

**Barbecue set in case**

37 × 10 × 8 cm | L<sub>3</sub> | K

**87,80 zł**



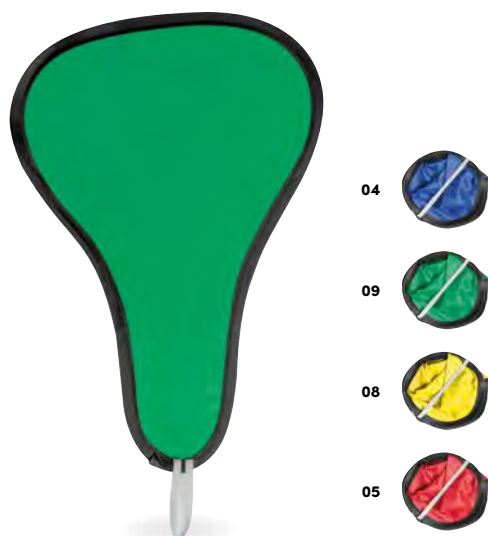

**51368**

**Wachlarz**

Składany wachlarz wykonany z poliestru 190T.

**Foldable fan**

✂ 22,6 × 0,2 × 33 cm | ☒ S1 | ☒ N

**2,37 zł**



**58379**

**Frisbee**

Frisbee, czyli składany latający dysk. Wykonany z poliestru, posiada etui (dostarczane osobno).

**Foldable frisbee with a polyester case**

✂ ∅ 25,5 cm | ☒ S1,DTF2,S1 | ☒ N

**2,37 zł**



**31484**

**Wiatraczek USB**

Wiatraczek USB wykonany z ABS, z trzema stopniami nawiewu i wygodną rączką. Kabel do ładowania w zestawie.

**USB fan**

✂ 8,3 × 4,2 × 15,8 cm | ☒ T3 | ☒ K

**26,28 zł**



ECO

**71522**

**Wachlarz**

Papierowy wachlarz z drewnianą rączką, idealnie sprawdzi się w upalne letnie dni.

**Paper hand fan**

✂ 42 × 3 × 22,5 cm | ☒ T3 | ☒ KS

**10,90 zł**



**50390**

**Plastikowe zabawki na plażę**

Plastikowe zabawki na plażę lub do piaskownicy: wiaderko, 2 foremki, łopatką i grabki. Całość umieszczona w siatce.

**Beach bucket**

☒ 13 × 15 cm | ☒ ETN<sub>1</sub> | ☒ N

**11,34 zł**



**52835**

**Wodoodporne etui na tablet**

Wodoodporne etui z tworzywa sztucznego. Dzięki szczelnemu zamknięciu tablet jest zabezpieczony, ale nadal można go używać.

**Tablet cover**

☒ 22 × 0,2 × 35 cm | ☒ T<sub>3</sub>S<sub>1</sub> | ☒ P

**5,80 zł**



**55070**

**Parasol plażowy**

Parasol plażowy z płynną regulacją, wykonany z poliestru, zapakowany w praktyczny, przezroczysty pokrowiec.

**Parasol in a transparent bag**

☒ 135 × 170 cm | ☒ S<sub>2</sub>,TT<sub>3</sub> | ☒ P

**57,04 zł**

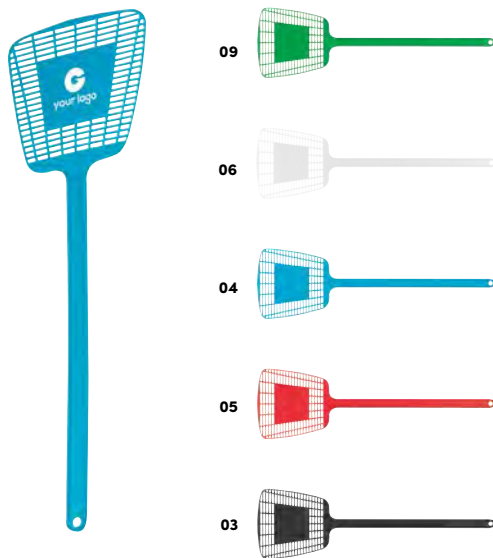

**93151**

**Packa na muchy**

Packa na muchy, wykonana z materiału PP.

**Fly swatter made of plastic**

☒ 12 × 0,6 × 40 cm | ☒ T<sub>2</sub> | ☒ N

**2,55 zł**



PHTHALATE FREE

**58260**

**Piłka plażowa wielokolorowa**

Wielokolorowa dmuchana piłka plażowa wykonana z wytrzymałego PVC, bez ftalanów, zgodnie z normami unijnymi. Długość panelu: 40 cm (średnica ~25 cm).

**beach ball multicolour**

ø 26 cm | S<sub>1</sub>,TT<sub>1</sub>,DTF<sub>1</sub> | N

**5,19 zł**



PHTHALATE FREE

**58664**

**Piłka plażowa**

Piłka plażowa z morskim nadrukiem, wykonana z materiału PVC, panel o długości 40 cm.

**Beach ball in sea look**

ø 26 cm | S<sub>1</sub>,TT<sub>1</sub>,DTF<sub>1</sub> | N

**9,58 zł**



05



04



09



08

PHTHALATE FREE

**58261**

**Piłka plażowa, mała**

Dwukolorowa dmuchana piłka plażowa wykonana z wytrzymałego tworzywa PVC, bez ftalanów, zgodnie z normami unijnymi. Długość panelu: 21,5 cm (średnica ~14 cm).

**Bicoloured mini beach ball with 21.5 cm segments.**

ø 14 cm | S<sub>1</sub>,TT<sub>1</sub>,DTF<sub>1</sub> | N

**3,69 zł**



05



04



09



08

PHTHALATE FREE

**50914**

**Piłka plażowa**

Dmuchała piłka plażowa z PVC o dwukolorowych panelach. Nie zawiera ftalanów.

**Bicolor beach ball**

ø 26 cm | S<sub>1</sub>,TT<sub>1</sub>,DTF<sub>1</sub> | N

**6,94 zł**



04

10

05

PHthalate FREE

58639

#### Dmuchane koło do pływania

Dmuchane, dwukolorowe kółko dla dzieci od lat 3. Wykonane z PVC, nie zawiera ftalanów.

#### Floating tyre

☒ ∅ 48 x 10 cm | ☒ S1,TT1,DTF2 | ☒ P

9,58 zł



06

04

09

08

10

05

PHthalate FREE

51041

#### Materac dmuchany

Wygodny, dmuchany materac, wykonany z przezroczystego tworzywa, dostępny w kilku wariantach kolorystycznych.

#### Air mattress

☒ 173 x 66 x 15 cm | ☒ S2,TT2 | ☒ P

51,99 zł



11



12



04



09



06



08



10



05

PHthalate FREE

51029

#### Piłka plażowa z PVC 40 cm

Dmuchana piłka plażowa w transparentnych, „szronionych” kolorach, wykonana z PVC, nie zawiera ftalanów. Długość panelu: 40 cm (średnica ~26 cm).

#### Monocolour beach ball

☒ ∅ 26 cm | ☒ S1,TT1,DTF1 | ☒ N

5,99 zł



12



04



09



29



08



10



05



11

PHthalate FREE

51051

#### Piłka plażowa z PVC 40 cm

Dwukolorowa dmuchana piłka plażowa, wykonana z PVC, nie zawiera ftalanów. Długość panelu: 40 cm (średnica ~26 cm).

#### Bicoloured beach ball

☒ ∅ 26 cm | ☒ S1,TT1,DTF1 | ☒ N

5,99 zł



09

07

05

UV400

**53674**

**Okulary przeciwsłoneczne**

Okulary przeciwsłoneczne z dwukolorowymi szklami, 3 kategoria ochrony, UV400.

**Sunglasses with UV 400 protection**

✂️ 14,5 × 14,5 × 4,7 cm | 📏 T3,T4 | 🏠 KS

**8,70 zł**



UV400

**50933**

**Plastikowe okulary przeciwsłoneczne UV400**

Okulary przeciwsłoneczne w czarnej oprawie, z mocnego plastiku o strukturze imitującej słoje drewna. Posiadają filtr 400 UV kategorii 3.

**Sunglasses with wooden-look temples**

✂️ 14,5 × 15,5 × 4,7 cm | 📏 T3,T4 | 🏠 KS

**8,26 zł**



UV400 🌿 ECO

**53643**

**Okulary przeciwsłoneczne**

Okulary przeciwsłoneczne z bambusowymi zaucznikami, szkła ochroną UV 400, kategoria 3.

**Sunglasses with bamboo temples**

✂️ 14,5 × 16 × 4,7 cm | 📏 T3,L3 | 🏠 KS

**21,00 zł**



UV400 🌿 ECO

**52625**

**Okulary przeciwsłoneczne**

Okulary przeciwsłoneczne z korkowymi zaucznikami. Szkła z ochroną UV 400 oraz filtrem kategorii 3.

**Sunglasses with cork covered temples**

✂️ 14,5 × 14,5 × 4,8 cm | 📏 T3,T4,L3 | 🏠 KS

**13,09 zł**



UV400

**50671**

**Plastikowe okulary przeciwsłoneczne UV400**

Okulary przeciwsłoneczne z plastiku z dwukolorowymi oprawkami oraz lustrzanymi soczewkami nawiązującymi odcieniem do koloru oprawek (UV400, 3 kategoria ochrony).

**Bicoloured sunglasses with mirrored lenses**

✂ 14,5 × 15,5 × 4,7 cm | ☒ T3,T4 | ☒ KS

**8,69 zł**



UV400

**50479**

**Plastikowe okulary przeciwsłoneczne UV 400**

Okulary przeciwsłoneczne z plastiku, z kolorowymi zausznikami, z filtrem UV400 (filtr 3 kategorii).

**Sunglasses Nerdlook**

✂ 14,5 × 14,5 × 5 cm | ☒ T3,T4 | ☒ P

**4,75 zł**



UV400

**58758**

**Plastikowe okulary przeciwsłoneczne 400 UV**

Okulary przeciwsłoneczne z plastiku i akrylu. Posiadają certyfikat potwierdzający ochronę przed promieniami słonecznymi 400 UV, filtr klasy 3.

**sunglasses "nerd look"**

✂ 14,3 × 14,3 × 4,8 cm | ☒ T3,T4 | ☒ KS

**6,29 zł**



UV400

**52465**

**Okulary przeciwsłoneczne**

Plastikowe okulary przeciwsłoneczne z kolorowymi szklami, ochrona 3 kategorii UV400.

**Sunglasses with colored glasses**

✂️ 14,2 x 15 x 4,7 cm | 📦 T3,T4 | 🏠 KS

**6,99 zł**



UV400

**51427**

**Plastikowe okulary przeciwsłoneczne 400UV**

Klasyczne okulary przeciwsłoneczne z plastikowymi oprawkami i zausznikami, z lustrzanymi szklami i ochroną 400 UV, kategoria filtra 3.

**Mirror sunglasses**

✂️ 13,9 x 14,8 x 5 cm | 📦 T3,T4 | 🏠 KS

**16,61 zł**



**91586**

**Ściereczka do okularów**

Ściereczka z mikrofibry do czyszczenia okularów lub ekranów LCD. Nadaje się do nadruku sublimacją na całej powierzchni.

**Cleaning cloth - for sublimation print**

✂️ 15 x 15 cm | 📦 S1 | 🏠 N

**1,05 zł**



**72694**

**Pokrowiec z mikrofibry**

Pokrowiec na okulary, wykonany z mikrofibry, może jednocześnie pełnić funkcję ochronną jak i czyszczącą. Idealny pod nadruk sublimacją na całej powierzchni.

**Microfiber glasses pouch**

✂️ 8,5 x 0,2 x 17,8 cm | 📦 SU,S1 | 🏠 N

**2,90 zł**





ECO

**72670**

#### Hotel dla owadów

Ten drewniany hotel zapewnia schronienie różnym gatunkom owadów i umożliwia im budowanie gniazd. Owady znajdują w nim miejsce do złożenia jaj, schronienia się przed drapieżnikami, deszczem, mrozem czy po prostu miejsce nocnego odpoczynku.

**Wooden Insect Hotel**

☒ 15,2 × 7,7 × 15,9 cm | ☒ L3, S1 | ☒ K

**50,89 zł**



**50962**

#### Lornetka

Metalowa lornetka o zasięgu 84M/1000M ze sznureczkiem i ściereczką do czyszczenia. Zapakowana w materiałowe etui.

**84M / 1000M field of view binoculars**

☒ 7 × 4,2 × 12 cm | ☒ TT1, DTF1 | ☒ K

**71,98 zł**



ECO

**50719**

#### Domek dla ptaków

Karmnik dla ptaków wykonany z MDF, do samodzielnego złożenia.

**Bird house**

☒ 14,2 × 12,2 × 17,5 cm | ☒ T4, L3 | ☒ K

**22,99 zł**

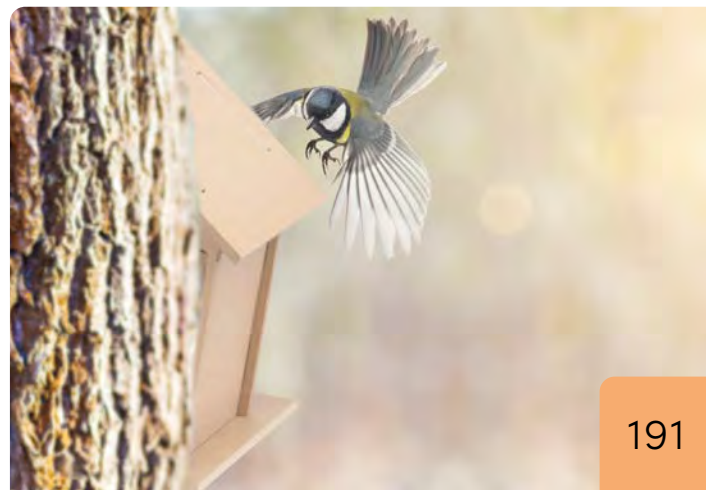



AZO FREE

**52466**

**Czapka z daszkiem 5 paneli**

5-panelowa czapka z daszkiem wykonana z bawełny wolnej od AZO. Regulacja na rzep. 170g/m<sup>2</sup>

**5-panel classic baseball cap**

☒ 28 × 16 × 11,5 cm | ☒ TT1,DTF1,HF | ☒ N

**8,49 zł**



AZO FREE

**50447**

**Czapka z daszkiem bawełniana 5 paneli**

5-panelowa czapka z daszkiem wykonana z bawełny wolnej od AZO (gramatura 160 g/m<sup>2</sup>), zapinana na plastikowy zatrzask.

**5-panel classic baseball cap**

☒ 25 × 15,5 × 11 cm | ☒ TT1,HF,DTF1 | ☒ N

**6,29 zł**



ECO ORGANIC COTTON AZO FREE

**53635**

**Czapka z daszkiem**

Czapka z daszkiem wykonana z organicznej bawełny z zapinaniem na rzep.

**Cotton baseball cap**

☒ 16 × 27 × 12,5 cm | ☒ TT1,DTF1,HF | ☒ N

**12,66 zł**



AZO FREE

**51475**

**Czapka z daszkiem i siateczką**

Czapka z daszkiem wykonana z poliestru z siateczką, barwiona bez użycia AZO.

**Baseball Cap with net**

☒ 25 × 16 × 12 cm | ☒ HF,TT1,DTF1 | ☒ N

**13,99 zł**



06



07



03



44



04



09



29



08



10



05



12



AZO FREE

**50466**

**Czapka bawełniana z daszkiem 6 paneli**

Bawełniana, 6-panelowa czapka z daszkiem typu Sandwich, wykonana z bawełny czesanej wolnej od AZO (gramatura 260 g/m<sup>2</sup>), regulowana za pomocą metalowego zapięcia.

**6-panel sandwich baseball cap**

☒ 28 × 16 × 11 cm | ☒ HF,DTF1,TT1 | ☒ N

**12,99 zł**



AZO FREE

**53398**

**Czapka dla dzieci poliestrowa 6 paneli**

Czapka z daszkiem dla dzieci, 6-cio panelowa, uszyta z poliestru. Posiada elementy odblaskowe i zapięcie na rzep. Barwiona bez AZO.

**Cap for kids**

☒ 23 × 15 × 10,5 cm | ☒ TT1,DTF1,HF | ☒ N

**17,49 zł**

AZO FREE

**53397**

**Czapka z daszkiem poliestrowa 6 paneli**

Czapka z daszkiem, 6-cio panelowa, uszyta z poliestru. Posiada elementy odblaskowe i zapięcie na rzep. Barwiona bez AZO.

**Cap for adults**

☒ 26 × 15 × 11,5 cm | ☒ TT1,DTF1,HF | ☒ N

**15,73 zł**

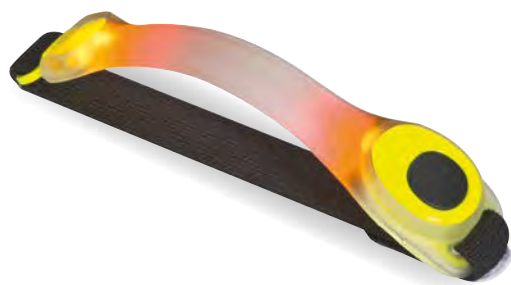

**93412**

**Opaska LED na ramię**

Opaska z poliestru i plastiku, którą dzięki gumce można łatwo założyć na ramię. Po naciśnięciu czarnego przycisku diody LED świecą na czerwono (światło ciągłe lub migające). Produkt zawiera baterie.

**Safety LED wrist band**

✂️ 18,5 × 4,2 × 1,9 cm | 📦 T4 | 🏠 N

**17,49 zł**



📍 REFLECTIVE

**91379**

**Saszetka odblaskowa**

Odblaskowa saszetka zapinana na zamek, z regulowanym paskiem, idealna dla biegaczy. Wykonana z poliestru i spandeksu, z wyściółką z PU, posiada światło LED. Produkt zawiera baterie.

**Jogging safety pouch**

✂️ adjustable | 📦 S1, TT1 | 🏠 N

**37,70 zł**

**62350**

**Saszetka (nerka) odblaskowa**

Odblaskowa saszetka z poliestru z płynnie regulowanym paskiem.

**Reflecting waist bag**

✂️ 34 × 7 × 12,5 cm | 📦 S1 | 🏠 N

**13,97 zł**



**REFLECTIVE**

**62683**

**Torba rowerowa**

Wysokiej jakości torba na rower, do mocowania na ramie, posiada wiele praktycznych przegródek.

**Bicycle saddle bag**

43 x 38 x 41 cm | TT<sub>2</sub>,DTF<sub>2</sub> | NWP

**289,93 zł**



**REFLECTIVE**

**62686**

**Torba rowerowa**

Torba na rower, do mocowania na kierownicy. Posiada dużą komorę główną, przegródkę na telefon dotykowy, umożliwiającą korzystanie z niego oraz odblaskowy pasek dzięki któremu będziesz lepiej widoczny na drodze.

**Handlebar bag**

21,5 x 14 x 16 cm | TT<sub>1</sub>,DTF<sub>1</sub> | N

**42,98 zł**



**62685**

**Torba rowerowa**

Torba na rower z wbudowaną kieszonką z przezroczystym okienkiem, do przewożenia i obsługi telefonów dotykowych. Dodatkowo wyposażona w dwie boczne kieszenie zamykane na zamek.

**Bicycle mobile phone bag**

20 x 15 x 14 cm | S<sub>1</sub> | N

**67,58 zł**



**50662**

**Łapka kibica**

Klaskacz kibica wykonany z plastiku.

**Hand clapper**

✂ 18,5 × 8,5 × 1,8 cm | ☒ T2 | ☒ P

**1,99 zł**



**50395**

**Dmuchane pałki kibica 2 szt.**

Para dmuchanych pałek z PE, które świetnie sprawdzą się jako gadżet dla kibiców sportowych.

**Bang bang sticks**

✂ 58 × 5,7 × 9 cm | ☒ S1 | ☒ P

**1,41 zł**

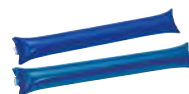

04



06



05



**50711**

**Piłka do piłki nożnej**

Piłka do piłki nożnej, wykonana z PVC, rozmiar 5.

**Football**

✂ ø 20 cm | ☒ TT2,DTF1 | ☒ P

**39,99 zł**



**51494**

**Piłka do piłki nożnej**

Klasyczna piłka do piłki nożnej, wykonana z PVC, w rozmiarze turniejowym 5.

**Classic football**

✂ ø 21 cm | ☒ TT2,DTF2 | ☒ N

**41,22 zł**



**51279**

**Piłeczki golfowe**

Zestaw 3 piłeczek golfowych z miękkiej w dotyku żywicy (na zewnątrz) i kauczuku NBR (w środku).

**Golf balls**

☒ 13,5 × 4,5 × 4,5 cm | ☒ DCo | ☒ K

**22,50 zł**



**21100**

**Mini zestaw do gry w golfa**

Mini zestaw do golfa: kij, dwie piłeczki i drewniany dołek w zamykanym na zamek etui z PU.

**Office golf set**

☒ 31 × 4,8 × 14,2 cm | ☒ TT2,DTF2 | ☒ K

**202,05 zł**



**53574**

**Zestaw do ping ponga**

Zestaw do gry w ping ponga, zapakowany w tekturowy kartonik. W skład zestawu wchodzi 2 paletki, 3 białe i 2 pomarańczowe piłeczki.

**Table tennis set**

☒ 31,5 × 25,5 × 5,7 cm | ☒ L3,S1 | ☒ K

**61,43 zł**



**53587**

**Zestaw pałek plażowych**

Zestaw plażowy do gry, zawiera dwie paletki wykonane z drewna z plastikowym uchwytem oraz piłeczkę. Paletki zapakowane w siatkę.

**Beach ball set**

☒ 18,5 × 4 × 33 cm | ☒ L3,S1 | ☒ B

**21,00 zł**



**70776**

**Kompres chłodząco - ogrzewający**

Kompres chłodząco-ogrzewający wykonany z pvc, z opatrunkiem chłodzącym i poduszką rozgrzewającą. Produkt należy myć pod bieżącą wodą. Nie nadaje się dla dzieci poniżej 3 roku życia.

Cooling / warming pad

☒ 11,3 x 1 cm | ☒ S1 | ☒ P

**7,89 zł**



**70773**

**Kompres chłodząco - ogrzewający**

Kompres chłodząco-ogrzewający wykonany z pvc, z opatrunkiem chłodzącym i poduszką rozgrzewającą. Produkt należy myć pod bieżącą wodą. Nie nadaje się dla dzieci poniżej 3 roku życia.

Cooling / warming pad

☒ 12 x 1,5 x 10 cm | ☒ S1 | ☒ P

**6,99 zł**



**70774**

**Kompres chłodząco - ogrzewający**

Kompres chłodząco-ogrzewający z opatrunkiem chłodzącym i poduszką rozgrzewającą. Zalecane mycie pod bieżącą wodą. Nie nadaje się dla dzieci poniżej 3 roku życia.

Cooling / warming pad

☒ 15 x 1 x 9,2 cm | ☒ S1 | ☒ P

**7,89 zł**







ECO

**73175**

**Wałek do jogi**

Roller do masażu to skuteczny przyrząd do rozluźnienia i regeneracji mięśni całego ciała.

**Cork fascia roller**

✂️ 9,5 x 30 cm | 📏 L3 | 🗼 KS

**79,01 zł**



ECO

**73174**

**Kostka do jogi**

Stabilizacyjna korkowa kostka do ćwiczeń. Ustawienie kostki na różnych bokach pozwoli modyfikować poziom trudności ćwiczenia i dostosować je do naszych potrzeb.

**Cork Yoga block**

✂️ 22,5 x 15 x 7,5 cm | 📏 L3,DTF2,S1 | 🗼 KS

**65,83 zł**



**70705**

**Ręcznik sportowy chłodzący**

Chłodzący ręcznik sportowy (30 x 120 cm), który dzięki zastosowaniu specjalnego materiału pozostaje przyjemnie zimny przez długi czas i może służyć np. jako kompres. Ręcznik zamknięty w praktycznym opakowaniu z karabińczykiem. Produkt wykonany z poliestru i tritanu.

**Cooling towel**

✂️ 7,5 x 17 cm | 📏 T4,TT2 | 🗼 K

**17,99 zł**



**51172**

**Skakanka z metalowymi rączkami**

Profesjonalna skakanka z możliwością regulacji długości i metalowymi łożyskami do szybkich obrotów. Rączki ze stali nierdzewnej, linka stalowa wyposażona w powłokę ochronną.

**Skipping rope with metal handles**

✂️ adjustable | 📏 L2 | 🗼 K

**43,85 zł**

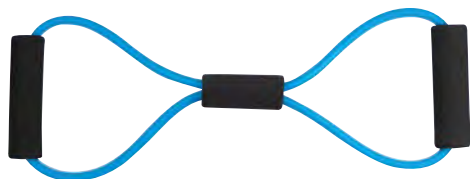

**52467**

**Przyrząd fitness**

Przyrząd do rozciągania, wykonany z gumy i gumowego materiału TPR.

**Fitness expander**

☒ 39 × 3 × 13,5 cm | ☒ L3 | ☒ P

**10,46 zł**

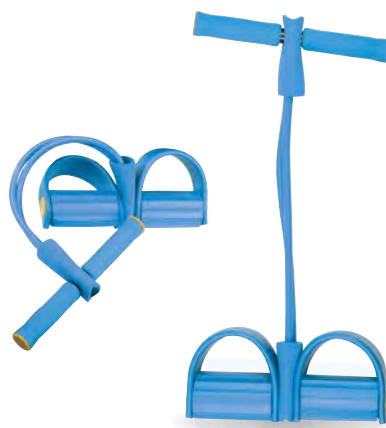

**52471**

**Przyrząd fitness**

Przyrząd fitness do wzmacniania mięśni brzucha i pleców, ze wspornikami na stopy, wykonany z gumowego materiału TPR.

**Abs- & backtrainer**

☒ 25,5 × 4,7 × 52 cm | ☒ L3 | ☒ P

**20,13 zł**



24

11

**52511**

**Mata do jogi**

Mata do jogi wykonana z pianki EVA, z dwiema gumkami do przechowywania i przenoszenia, do użytku w pomieszczeniach i na zewnątrz.

**Yoga mat**

☒ 175 × 60 × 0,5 cm | ☒ L3 | ☒ P

**83,40 zł**

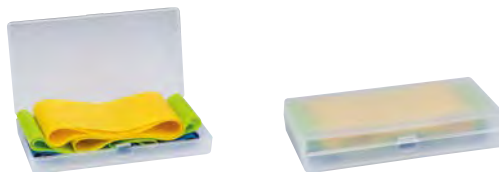

**52424**

**Taśmy fitness**

Zestaw 3 różnobarwnych taśm do rozciągania, zapakowanych w przezroczyste plastikowe etui.

**Elastic fitness straps**

☒ 13 × 6,9 × 2,4 cm | ☒ T3,DC1,DC2 | ☒ N

**33,31 zł**



**40590**

**Opaska smartband**

Inteligentna silikonowa bransoletka fitness z Bluetooth. Kompatybilna z iOS i Androidem, wodoszczelna. Funkcje: krokomierz, licznik spalania kalorii, monitor snu, informowanie o połączeniu, budzik, zdalne wyzwalanie aparatu, ostrzeżenie przed zgubieniem. Obsługiwany przez aplikację DayDay Band.

**Fitness bracelet**

☒ 25 x 2 x 1,2 cm | ☒ L3 | ☒ K

**76,11 zł**



**40763**

**Smartwatch**

Smart watch wykonany z silikonu, kompatybilny z systemem Android 4.4 oraz iOS 7.1, funkcjonuje z aplikacją "Get-fit 2.0". Funkcje: krokomierz, monitorowanie snu, informacja o połączeniu, sterowanie kamerą, przypomnienie o picciu wody.

**Smart fitness band**

☒ 3,9 x 4 x 7,5 cm | ☒ L3,T4 | ☒ K

**96,59 zł**



**41348**

**Opaska smart bracelet**

Bransoletka fitness z kolorowym wyświetlaczem. Kompatybilna z iOS 8.0, Android 5.1, Bluetooth 4.0 i nowszymi. Ładowanie przez USB. Wyświetla datę i godzinę, ilość spalonych kalorii, licznik kroków, licznik kilometrów, pulsometr oraz tryb treningu.

**Smart fitness bracelet**

☒ 23,5 x 2 x 3 cm | ☒ T4 | ☒ K

**262,78 zł**



**53602**

**Gra w bule 6 kul**

Gra w bule dla 3 osób, zawiera sześć metalowych kul, matę drewnianą kulkę oraz taśmę do mierzenia odległości. Gra umieszczona w etui z poliestru.

**Big boules game**

☒ 23 x 7 x 16 cm | ☒ TT2,L3 | ☒ N

**131,74 zł**



**52292**

**Gra 4 w rzędzie**

Wykonana z plastiku (PS) gra 4 w rzędzie z żetonami w dwóch kolorach i składaną planszą, co świetnie sprawdzi się np. w podróży.

**4 in a Row**

☒ 20,7 x 14,9 x 2,9 cm | ☒ T3 | ☒ K

**16,61 zł**



**53938**

**Układanka 1 szt.**

Plastikowe układanki - dostępne w 24 wariantach (mix wzorów). Cena dotyczy jednej układanki.

**"Puzzle -Me" box set**

☒ 4 x 4 x 4 cm | ☒ T2,DCo | ☒ N

**2,46 zł**



**50178**

**Plastikowe puzzle przesuwane**

Plastikowe puzzle przesuwane (15 kostek z blokadą). Idealnie nadają się do druku cyfrowego.

**Slider puzzle**

☒ 7,4 x 0,5 x 8,8 cm | ☒ DC1,T2 | ☒ N

**2,99 zł**





ECO

**52346**

**Gra Mikado i Domino**

Dwie gry zapakowane w pudełko z wysuwającym wieczkiem.

**mikado and domino game**

☒ 19,6 × 9,1 × 2,9 cm | ☒ T<sub>3</sub> | ☒ KS

**21,88 zł**



ECO

**50980**

**Gra Mikado**

Zręcznościowa gra Mikado składająca się z drewnianych patyczków zapakowanych w drewniane pudełko.

**Mikado game in wood**

☒ 19 × 4,2 × 2,1 cm | ☒ T<sub>2</sub>, DC<sub>1</sub>, L<sub>2</sub> | ☒ N

**6,06 zł**



ECO

**50979**

**Gra Domino**

Klasyczna gra domino w drewnianym pudełku.

**Dominos game in wood**

☒ 14,5 × 4,9 × 2,8 cm | ☒ T<sub>2</sub>, DC<sub>1</sub>, L<sub>2</sub> | ☒ N

**7,56 zł**



ECO

**50566**

**Gra chińczyk**

Plansza do gry w chińczyka wykonana z drewna. Pionki można zaczepiać o planszę, co ułatwia grę podczas podróży.

Classic game made of wood

12 x 12 x 1,1 cm | T3 | K

21,99 zł



ECO

**53234**

**Gra do nauki liczenia**

Gra do nauki liczenia, składająca się z 32 drewnianych klocków z nadrukowanymi cyframi i symbolami matematycznymi. Całość zapakowana w bawełniany woreczek ze ściągaczami.

Wooden counting game

10 x 2,5 x 12 cm | S1,DTF1,TT1 | B

9,14 zł



ECO

**50742**

**Gra typu Jenga**

Gra zręcznościowa wykonana z drewna. Polega na wyciąganiu klocków z wieży w taki sposób, aby wieża się nie zawaliła.

Stacking game

5,7 x 5,7 x 17 cm | ETN1,ETN2 | K

14,49 zł



ECO

**50988**

**Układanka drewniana**

Puzzle przestrzenne wykonane z drewna. Składają się z 6 elementów, które należy połączyć tak, aby stworzyły kulę.

**Wooden puzzle**

☒ 5,3 × 5,3 × 9 cm | ☒ DC1, L2, T3 | ☒ K

**21,88 zł**



ECO

**52911**

**Gra labirynt**

Gra zręcznościowa - drewniany labirynt.

**Puzzle wooden labyrinth**

☒ 9 × 9 × 2,5 cm | ☒ S1, T2, L3 | ☒ K

**11,69 zł**



ECO

**50425**

**Drewniana gra-układanka**

Gra logiczna wykonana z drewna w bawełnianym woreczku.

**Wooden cobra game**

☒ 4,5 × 4,5 × 4,5 cm | ☒ S1, TT1, DTF1 | ☒ B

**8,70 zł**



ECO

**52697**

**Zestaw gier**

Drewniane pudełko skrywające wewnątrz 4 różne gry - szachy, warcaby, mikado oraz domino.

**Wooden game set**

☒ 16,5 × 16,5 × 3 cm | ☒ S1, L3 | ☒ K

**29,79 zł**



**22718**

**Piłeczka antystresowa**

Piłeczka antystresowa o wyglądzie piłki nożnej, wykonana z pianki PU.

**Anti-stress football**

☒ ∅ 5,6 cm | ☒ L2 | ☒ P

**5,54 zł**

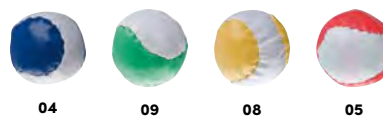

**22700**

**Piłeczka antystresowa**

Piłeczka antystresowa ze skóry syntetycznej, wypełniona plastikowymi granulkami.

**Anti-stress ball**

☒ ∅ 5 cm | ☒ T2 | ☒ P

**4,13 zł**



**51848**

**Piłeczka antystresowa**

Piłeczka antystresowa z nadrukiem mapy świata.

**Squeeze ball in globe shape**

☒ ∅ 7 cm | ☒ L2 | ☒ P

**5,99 zł**

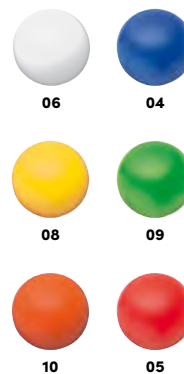

**58622**

**Piłeczka antystresowa z pianki**

Piłeczka antystresowa wykonana z miękkiego tworzywa-pianki PU.

**Squeeze ball, kneadable foam plastic**

☒ ∅ 6,3 cm | ☒ L2 | ☒ P

**5,59 zł**





05



04



09



ECO

93146

Zabawka push bubble pop-it

Antystresowa zabawka dla każdej grupy wiekowej, która z powodzeniem zastąpi strzelanie z folii bąbelkowej.

Fidget toy

12,6 × 12,6 × 1,4 cm | L2 | K

17,49 zł

52626

Talia kart

Talia kart wykonana z papieru pochodzącego z recyklingu, opakowana w tekturowe etui.

Poker classic card game

6 × 1,7 × 9 cm | T2 | K

5,62 zł

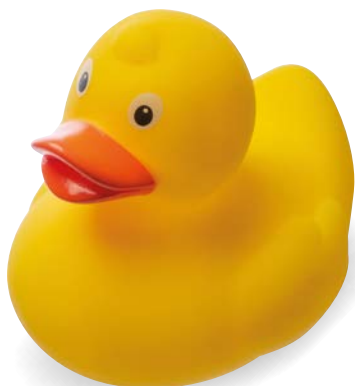

52308

Kaczka do kąpieli

Klasyczna gumowa (PVC) kaczka do kąpieli.

Squeeze duck

7,6 × 6,9 × 7 cm | T3 | P

6,94 zł



93142

Fidget cube

Fidget cube to idealny gadżet dla każdego. Odstersowuje, pozwala zająć czymś ręce, zastępuje długopisy, ołówki czy spinacze biurowe. Kostka posiada wiele różnych przycisków i gałek, które możemy: przekreślać, obracać, klikać, pocierać, rolować.

Fidget dice

3,8 × 3,5 × 3,8 cm | DCo, T3 | K

19,69 zł

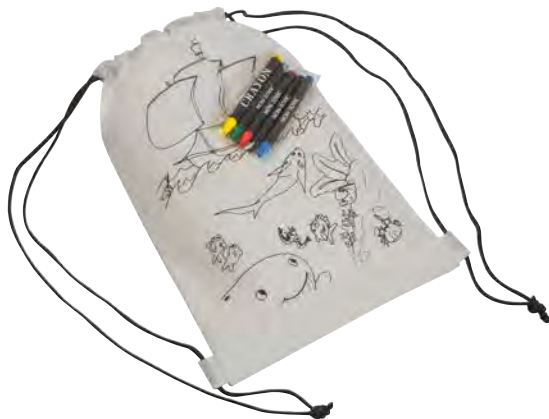

**60586**

**Worek do kolorowania dla dzieci**

Worek dla dzieci z materiału non-woven. Ozdobiony wesołym motywem o morskiej tematyce, który można kolorować za pomocą dołączonych 5 kredek świecowych.

**Kids drawstring bag**

☒ 20,6 × 0,3 × 29,8 cm | ☒ TT2,DTF2 | ☒ P

**5,89 zł**



**63256**

**Torba bawełniana do kolorowania**

Bawełniana torba o gramaturze 120g/m2 z wesołym nadrukiem z misiem, który można pokolorować dzięki dołączonym kredkom świecowym.

**Cotton bag for coloring**

☒ 27,7 × 0,2 × 34 cm | ☒ ST1,DTF3 | ☒ N

**10,46 zł**



**50666**

**Latawiec do kolorowania z 4 kredkami**

Plastikowy latawiec do kolorowania w zestawie z 4 kredkami świecowymi, wstążką i nylonową żyłką.

**Colouring kite**

☒ 40 × 50,5 cm | ☒ S1,ETN2 | ☒ P

**12,48 zł**



**ECO**

**23590**

**Kolorowanka**

Kolorowanka w formie książeczki, z zestawem 12 kolorowych kredek i bloczkiem z 40 kartkami (12 kartek z motywem do kolorowania i 28 czystych kartek).

**Coloring book with 12 colored pencils**

☒ 9,5 × 1,6 × 10,7 cm | ☒ T2 | ☒ N

**8,70 zł**



**52627**

**Pluszowy kotek**

Pluszowa zabawka - prądkowany kotek, będzie wspaniałym kompanem zabaw każdego dziecka.

**Plush toy cat**

✂️ 18 cm | 📦 TT1,DTF1 | 🌱 N

**42,10 zł**



**52628**

**Pluszowy piesek**

Pluszowa zabawka - piesek, będzie wspaniałym kompanem zabaw każdego dziecka.

**Plush toy dog**

✂️ 18 cm | 📦 TT1,DTF1 | 🌱 N

**42,10 zł**



**50451**

**Pluszowy miś - mama**

Średniej wielkości pluszowy miś - mama.

**Teddy bear (medium)**

✂️ 16,5 cm | 📦 TT1,DTF1 | 🌱 N

**36,82 zł**



**50450**

**Pluszowy miś - dziecko**

Mały pluszowy miś - dziecko.

**Teddy bear (small)**

✂️ 10 cm | 📦 TT1,DTF1 | 🌱 N

**22,76 zł**



**50452**

**Pluszowy miś - tata**

Duży pluszowy miś - tata.

**Teddy bear (large)**

✂️ 20,5 cm | 📦 TT1,DTF1 | 🌱 N

**38,58 zł**



LEAKPROOF

FOOD SAFE 480 ml 2h+ 3h+

**62658**

**Butelka termiczna**

Kubek termiczny wykonany ze stali nierdzewnej, o pojemności 400 ml.

**Double wall stainless steel drinking bottle**

$\varnothing 8,3 \times 19$  cm | L3 | K

**42,10 zł**



03



06



04



05



07



98



09



LEAKPROOF

FOOD SAFE 400 ml VACUUM 8h+ 12h+

**62574**

**Butelka termiczna**

Butelka termiczna z podwójnymi ściankami, nieślizgającym się dnem, wykonana ze stali nierdzewnej. Pojemność 400 ml.

**Double walled thermo mug, 400ml**

$\varnothing 8 \times 17,3$  cm | L3, S2 | K

**51,76 zł**



04



77

LEAKPROOF

FOOD SAFE 300 ml VACUUM 12h+ 18h+

**61485**

**Kubek termiczny 300 ml**

Kubek ze stali nierdzewnej, z podwójnymi ściankami (izolacja próżniowa) i plastikową zakrętką z otworem do picia. Utrzymuje ciepłą temperaturę napoju do 12 godzin, a zimną – do 18. Pojemność 300 ml.

**Mug with pattern**

$\varnothing 8 \times 16,5$  cm | L3 | K

**64,95 zł**



FOOD SAFE
 500 ml
 VACUUM
 6h+
 9h+

**61518**

**Kubek termiczny 500 ml**

Nieprzeciekający kubek próżniowy wykonany ze stali nierdzewnej z powłoką M-Powder i przezroczystym wieczkiem. Utrzymuje ciepłą temperaturę napoju do 6 godzin, a zimną - do 9. Pojemność 500 ml. Można myć w zmywarce.

**Leakproof coffee mug**

$\varnothing 8,5 \times 18,1$  cm | L3 | K

**73,74 zł**



LEAKPROOF

FOOD SAFE
 500 ml
 VACUUM
 4h+
 8h+

**60819**

**Kubek termiczny 500 ml**

Kubek termiczny o pojemności 500 ml, z podwójnymi ściankami wykonanymi ze stali nierdzewnej i ustnikiem.

**Double-walled drinking cup**

$\varnothing 7 \times 18,5$  cm | L3, S2 | K

**46,49 zł**



BPA FREE

FOOD SAFE
 400 ml
 1h+
 1.5h+

**65300**

**Kubek termiczny 400 ml**

Kubek termiczny o podwójnych ściankach (izolacja próżniowa), o pojemności 400 ml, wykonany ze stali nierdzewnej z zewnątrz i plastiku w środku.

**Stainless steel travel mug**

$\varnothing 8,7 \times 16$  cm | L3 | K

**26,99 zł**



LEAKPROOF

FOOD SAFE
 300 ml
 VACUUM
 8h+
 12h+

**60710**

**Kubek termiczny 300 ml**

Kubek termiczny (izolacja próżniowa) ze stali nierdzewnej o pojemności 300 ml z zamykanym plastikowym ustnikiem i silikonową strefą chwytu.

**Thermal mug**

$\varnothing 8,3 \times 14$  cm | L3 | K

**50,89 zł**



LEAKPROOF

FOOD SAFE 450 ml 1h+ 1.5h+

**60546**

**Kubek termiczny 450 ml**

Kubek termiczny wykonany w środku ze stali nierdzewnej, a na zewnątrz z plastiku. Posiada szczelną pokrywkę i powłokę antypoślizgową. Pojemność 450 ml.

**Drinking mug 450 ml**

$\varnothing 8 \times 18,5$  cm | T4, L3 | K

**21,99 zł**



LEAKPROOF

FOOD SAFE 400 ml VACUUM 8h+ 12h+

**68799**

**Kubek termiczny 400 ml**

Kubek termiczny, wykonany na zewnątrz i w środku ze stali nierdzewnej. Ustnik kubka otwierany i zamykany za pomocą przycisku. Pojemność 400 ml.

**Drinking mug made of stainless steel, double-walled**

$\varnothing 8 \times 20$  cm | L3 | K

**62,99 zł**



04



05



07



LEAKPROOF

FOOD SAFE 250 ml 1h+ 1.5h+

**60841**

**Kubek metalowy 250 ml**

Kubek ze stali nierdzewnej o pojemności 250ml z zamykanym plastikowym ustnikiem.

**Metal mug**

$\varnothing 7 \times 14 \times 14$  cm | L3, S2 | K

**21,89 zł**



LEAKPROOF

FOOD SAFE 420 ml BPA FREE 1h+ 1.5h+

**68322**

**Kubek plastikowy 420 ml**

Szczelny kubek termiczny o pojemności 420 ml. Posiada wyjmowaną, papierową wkładkę umożliwiającą zamieszczenie dowolnego nadruku wokół kubka.

Thermal mug with paper inlay

∅ 8 × 17,6 cm | ETN<sub>3</sub> | K

**26,28 zł**



FOOD SAFE 650 ml VACUUM 6h+ 9h+

**63702**

**Kubek termiczny 650 ml**

Kubek termiczny wykonany ze stali nierdzewnej, z podójnymi ściankami i plastikowym zamknięciem z ustnikiem. Pojemność 650 ml.

Thermo mug

∅ 8,5 × 16,5 cm | L<sub>3</sub> | K

**79,01 zł**



FOOD SAFE 400 ml BPA FREE 1h+ 1.5h+

**65610**

**Kubek termiczny 400 ml**

Plastikowy kubek termiczny o pojemności 400 ml, dopasowany do większości uchwytów na napoje w samochodzie.

Plastic thermal travel mug – 400 ml

∅ 8,4 × 17,2 cm | T<sub>4</sub> | K

**19,25 zł**



04



10



06



09



05



07



FOOD SAFE 300 ml VACUUM

**81488**

**Kubek metalowy 300 ml**

Kubek ze stali nierdzewnej z podwójnymi ściankami o pojemności 300 ml.

**Metal mug**

Ø 7,5 × 8,8 cm | L3, C1 | K

**31,55 zł**

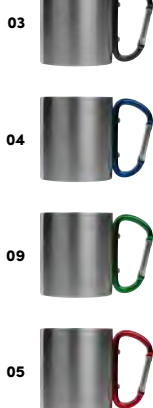

FOOD SAFE 200 ml

**81367**

**Metalowy kubek z karabińczykiem 200 ml**

Kubek ze stali nierdzewnej o pojemności 180 ml z karabińczykiem zamiast ucha, dzięki można go np. przypiąć do plecaka.

**Metal mug with snap hook**

Ø 6,8 × 7,8 cm | L3 | K

**23,20 zł**



FOOD SAFE 400 ml

**62613**

**Kubek termiczny na USB**

Kubek termiczny, wykonany ze stali nierdzewnej o pojemności 400 ml. Dzięki kabelkowi z wtyczką USB pozwala na podgrzanie napoju w biurze czy w samochodzie.

**Stainless steel mug with USB Heatfunction**

Ø 8,5 × 16 cm | L3 | K

**39,46 zł**





FOOD SAFE 350 ml ECO

**82667**

**Kubek szklany**

Kubek wykonany ze szkła borokrzemowego, posiada plastikowe wieczko oraz korkowy rękaw chroniący przed poparzeniem. Pojemność 350 ml.

**Glass mug with leak proof lid and a cork gripzone**

∅ 9,2 × 12,8 cm | T4 | K

**43,85 zł**



FOOD SAFE 400 ml ECO

**62157**

**Kubek termiczny 400 ml**

Kubek z plastiku o podwójnych ściankach w korkowej obudowie, posiada zamykany ustnik, pojemność 400 ml.

**Double-walled leakproof mug with cork coating**

∅ 18 × ∅ 9,2 cm | T4, L3 | K

**19,99 zł**



FOOD SAFE 300 ml ECO

**62572**

**Szklany kubek z pokrywką 300 ml**

Kubek o pojemności 300ml, wykonany ze szkła, z silikonową pokrywką i silikonowym pierścieniem-nakładką, dzięki której nie ma ryzyka poparzenia dłoni.

**Glass mug with silicon sleeve and lid**

∅ 9,8 × 12,2 cm | L3, T4 | K

**28,04 zł**



FOOD SAFE 380 ml VACUUM 6h+ 9h+

**62544**

**Kubek termiczny 380 ml**

Kubek ze stali nierdzewnej o podwójnych ściankach (izolacja próżniowa) i pojemności 380 ml. Przezroczyste plastikowe wieczko posiada silikonową uszczelkę. Otwór do picia nie jest zamykany, wypełniony kubek należy przechowywać w pozycji stojącej.

**Double-walled drinking cup**

∅ 8 × 11,2 cm | L3 | K

**55,28 zł**



03

06

FOOD SAFE 380 ml VACUUM 6h+ 9h+

**62522**

**Kubek termiczny 380 ml**

Kubek ze stali nierdzewnej o podwójnych ściankach (izolacja próżniowa) i pojemności 380 ml. Przezroczyste plastikowe wieczko posiada silikonową uszczelkę. Otwór do picia nie jest zamykany, wypełniony kubek należy przechowywać w pozycji stojącej.

**Double walled vacuum mug**

∅ 8 × 11,2 cm | L3 | K

**46,49 zł**



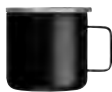

03



06

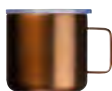

91

FOOD SAFE 300 ml VACUUM 6h+ 9h+

**62577**

**Kubek termiczny 300 ml stalowy**

Kubek o podwójnych ściankach (izolacja próżniowa) ze stali nierdzewnej, z plastikową pokrywką. Pojemność 300ml.

**Stainless steel drinking cup**

Ø 8,8 x 8,5 cm | L3 | K

**46,99 zł**



03



98

LEAKPROOF

FOOD SAFE 500 ml VACUUM 24h+ 36h+

**62573**

**Butelka termiczna 500 ml**

Stalowa butelka termiczna o podwójnych, izolowanych próżniowo ściankach, z hermetycznym zamknięciem i pojemnością 500 ml.

**Double wall vacuum bottle**

Ø 7 x 24,7 cm | L3,S2 | K

**54,40 zł**





LEAKPROOF

FOOD SAFE 400+350 ml ECO 4/6h+ 8/9h+

**62979**

### Zestaw butelek

Zestaw składający się z kubka o podwójnych ściankach, w bambusowej obudowie (360 ml) oraz butelki termicznej o podwójnych ściankach (450 ml).

**Set of drinking cup and vacuum flask**

14,5 x 8,5 x 20,5 cm | L3 | K

**140,53 zł**



LEAKPROOF

FOOD SAFE 400 ml ECO 4h+ 8h+

**60926**

### Kubek bambusowy 400 ml

Bambusowy kubek. Wnętrze wykonane jest ze stali nierdzewnej, pokrywka z plastiku i metalu. Pojemność 400 ml.

**Bamboo mug**

ø 8 x 17,5 cm | L3 | K

**55,28 zł**



VACUUM LEAKPROOF

FOOD SAFE 500 ml ECO 8h+ 12h+

**62334**

### Termos 500 ml

Termos z podwójnymi ściankami ze stali nierdzewnej (izolacja próżniowa) w bambusowej obudowie, z kubkiem i paskiem na rękę. Pojemność 500 ml.

**Double walled vacuum Bottle**

ø 6,4 x 27,3 cm | L3,S2 | K

**77,99 zł**



 VACUUM 
  LEAKPROOF  
 FOOD SAFE 
  350 ml 
  ECO 
  6h+ 
  9h+

**61667**  
**Kubek bambusowy 350 ml**  
 Kubek wykonany ze stali nierdzewnej w bambusowej obudowie, z sitkiem na herbatę. Pojemność 350 ml.  
**Stainless steel mug with tea strainer in bamboo look 350ml**  
 ☒ 6,5 × 19,6 cm | ☒ L3,S2 | ☒ K  
**80,77 zł**



 VACUUM 
  LEAKPROOF  
 FOOD SAFE 
  500 ml 
  ECO 
  6h+ 
  9h+

**63113**  
**Butelka termiczna 500 ml**  
 Butelka termiczna z podwójnymi ściankami, wykonana ze stali nierdzewnej, wyposażona w sitko do parzenia herbaty. Pojemność 500 ml.  
**Stainless steel drinking bottle bamboo**  
 ☒ 6,9 × 25,6 cm | ☒ L3,S2 | ☒ K  
**87,80 zł**





VACUUM LEAKPROOF  
 FOOD SAFE 450 ml ECO 8h+ 12h+

**62142**

**Termos 450 ml**

Termos o podwójnych ściankach (izolacja próżniowa) ze stali nierdzewnej, z korkowym dnem. Pojemność 450 ml.

**Double-walled vacuum drinking bottle**

Ø 6,5 x 24,9 cm | L3, S2 | K

**53,99 zł**



VACUUM LEAKPROOF  
 FOOD SAFE 500 ml ECO 8h+ 12h+

**63179**

**Butelka termiczna 500 ml**

Miedziana butelka izolowana próżniowo z dolną częścią wykonaną z bambusa, szczelnym wieczkiem, uchwytem do przenoszenia o pojemności 500 ml.

**Vacuum insulating flask, 500ml**

Ø 6,9 x 22 cm | L3 | K

**78,13 zł**

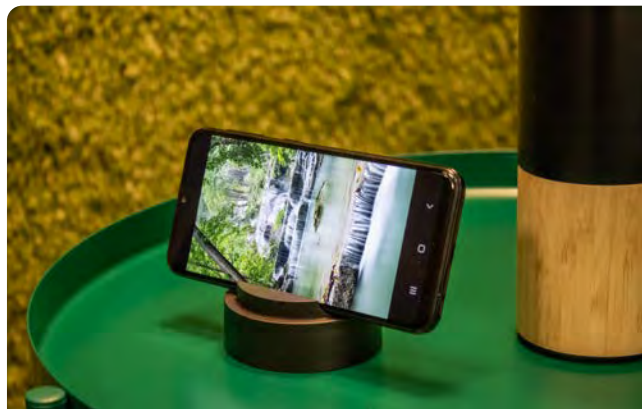
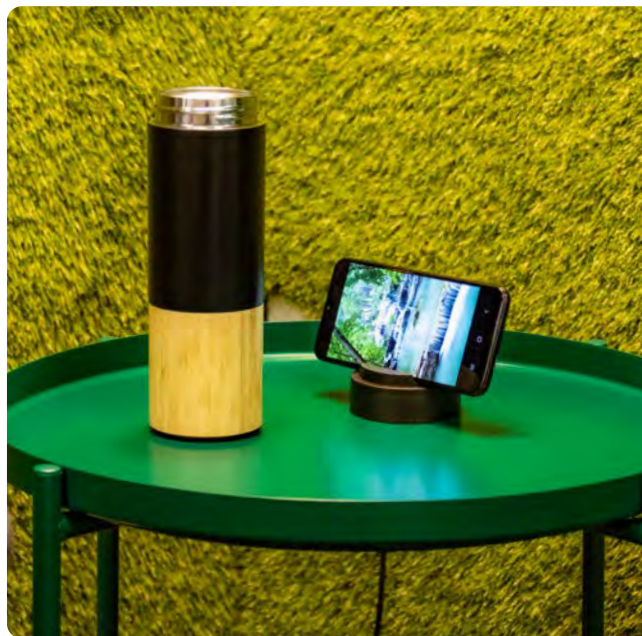



LEAKPROOF

FOOD SAFE 500 ml VACUUM 9h+ 12h+

**61509**

**Termos z drewnianą zakrętką 500 ml**

Termos z podwójnymi ściankami wykonany ze stali nierdzewnej, o pojemności 500 ml, z drewnianym zamknięciem. Utrzymuje ciepłą temperaturę napoju do 9 godzin, a zimną - do 12.

**Thermos flask with wooden cap 500 ml**

☒ ø 7,3 x 25,5 cm | ☒ L3,S2 | ☒ K

**59,67 zł**



LEAKPROOF

FOOD SAFE 1000 ml VACUUM 24h+ 36h+

**83580**

**Butelka stalowa 1000 ml**

Butelka ze stali nierdzewnej, z podwójnymi ściankami i zamknięciem z korkowym wieczkiem i rączką do przenoszenia. Pojemność 1000 ml.

**Stainless steel vacuum flask**

☒ ø 8,2 x 31 cm | ☒ L3,S2 | ☒ K

**79,01 zł**



LEAKPROOF

FOOD SAFE 500 ml VACUUM 24h+ 36h+

**60983**

**Butelka termiczna 500 ml**

Butelka o podwójnych ściankach (izolacja próżniowa) ze stali nierdzewnej o pojemności 500 ml. Posiada uchwyt do przenoszenia oraz zamknięcie z silikonową uszczelką.

**Stainless steel drinking bottle**

☒ ø 7 x 22 cm | ☒ L3,S2,C2 | ☒ K

**63,19 zł**



LEAKPROOF

FOOD SAFE 500 ml VACUUM 24h+ 36h+



**65420**

**Termos 500 ml**

Termos wykonany ze stali szlachetnej w matowej obudowie, izolacja próżniowa, pojemność 500 ml.

**Stainless steel thermal flask**

Ø 7 × 24 cm | L3, S2 | K

**36,99 zł**



LEAKPROOF

FOOD SAFE 500 ml VACUUM 24h+ 36h+



**60089**

**Termos 500 ml**

Termos ze stali nierdzewnej o podwójnych ściankach (izolacja próżniowa), wyposażony w praktyczne zamknięcie oraz metalowy kubek. Pojemność 500 ml.

**Stainless steel thermal flask**

Ø 7 × 23,3 cm | L3, C1, S2 | K

**35,94 zł**



LEAKPROOF

FOOD SAFE 500 ml VACUUM 24h+ 36h+



**62892**

**Termos 500 ml**

Termos ze stali nierdzewnej, o podwójnych ściankach, z kubkiem i mechanizmem ułatwiającym szybkie zamykanie i otwieranie. Pojemność 500 ml.

**Thermo flask**

Ø 7 × 23,5 cm | L3, S2 | K

**35,94 zł**







LEAKPROOF

FOOD SAFE 500 ml VACUUM 24h+ 36h+

**60430**

**Termos 500 ml**

Termos ze stali nierdzewnej z izolacją próżniową. Zawiera plastikowy kubek. Pojemność 500 ml.

**Stainless steel thermal flask**

∅ 7 × 25,2 cm | L3,S2 | K

**52,64 zł**



LEAKPROOF

FOOD SAFE 1000 ml VACUUM 24h+ 36h+



**65401**

**Termos 1000 ml**

Duży termos o podwójnych ściankach (izolacja próżniowa), wykonany ze stali nierdzewnej, został wyposażony w praktyczne zamknięcie oraz metalowy kubek. Pojemność 1000 ml.

**Stainless steel thermal flask**

∅ 8,5 × 31 cm | L3,S2 | K

**61,43 zł**



LEAKPROOF

FOOD SAFE 500 ml VACUUM 24h+ 36h+



**65403**

**Termos 500 ml**

Termos o podwójnych ściankach (izolacja próżniowa), wykonany ze stali szlachetnej, został wyposażony w praktyczne zamknięcie oraz metalowy kubek. Pojemność 500 ml.

**Stainless steel thermal flask**

∅ 7,4 × 24,7 cm | L3,S2 | K

**36,99 zł**



LEAKPROOF

FOOD SAFE 500 ml VACUUM 24h+ 36h+

**61199**

**Butelka z zamykaniem próżniowym 500ml**

Butelka ze stali nierdzewnej o pojemności 500ml, z nieprzeciekającym zamykaniem próżniowym i wygodną strefą chwytu.

**Vacuum drinking bottle**

∅ 7,5 × 25,5 cm | L3,S2 | K

**65,83 zł**



LEAKPROOF

FOOD SAFE 800 ml VACUUM 24h+ 36h+

**60196**

**Butelka próżniowa ze stali nierdzewnej 800 ml**

Szczelna butelka próżniowa ze stali nierdzewnej. Pojemność 800 ml. W świetle butelka mieni się tęczowymi kolorami.

**Stainless steel drinking bottle**

∅ 8 × 31,5 cm | L3,S2 | K

**84,99 zł**



LEAKPROOF

FOOD SAFE 550 ml VACUUM 24h+ 36h+

**62414**

**Termos 550 ml**

Termos ze stali nierdzewnej, z uchwytem do przenoszenia, o pojemności 550 ml.

**Vacuum Stainless Steel Drinking Bottle**

∅ 7,3 × 23,7 cm | L3,S2 | K

**54,40 zł**



LEAKPROOF

FOOD SAFE 450 ml VACUUM 6h+ 9h+

**61554**

**Termos z wyświetlaczem LED 450 ml**

Termos ze stali nierdzewnej z elektronicznym termometrem w plastikowej pokrywie. Wystarczy go dotknąć, a temperatura napoju pokazuje się na wyświetlaczu. Termos utrzymuje ciepłą temperaturę napoju do 6 godzin, a zimną - do 9. Pojemność 450 ml.

**Drinking bottle with LED display**

∅ 6,3 × 23,3 cm | L3,S2 | K

**49,99 zł**



LEAKPROOF

FOOD SAFE 310 ml VACUUM 4h+ 6h+

**61545**

**Termos 310 ml**

Nieprzeciekający, smukły termos wykonany ze stali nierdzewnej. Utrzymuje ciepłą temperaturę napoju do 4 godzin, a zimną - do 6. Pojemność 310 ml.

**Thermos flask 310 ml**

∅ 4,8 × 25 cm | L3,S2 | K

**38,58 zł**



LEAKPROOF

FOOD SAFE 750 ml VACUUM 8h+ 12h+

**61519**

**Butelka 750 ml**

Nieprzeciekająca butelka z podwójnymi ściankami (izolacja próżniowa), wykonana ze stali nierdzewnej z powłoką M-Powder. Utrzymuje ciepłą temperaturę napoju do 8 godzin, a zimną - do 12. Pojemność 750 ml.

**Premium drinking bottle 500 ml**

∅ 7,2 × 22,5 cm | L3 | K

**89,55 zł**



FOOD SAFE 500 ml LEAKPROOF

**82970**

**Składana butelka silikonowa**

Silikonowa butelka, o pojemności 500 ml, którą po opróżnieniu zawartości można złożyć w kompaktową harmonijkę.

**Expandable silicone drinking bottle**

Ø 6,7 x 11,4 cm | L3 | K

**65,83 zł**



FOOD SAFE 600 ml LEAKPROOF

**61512**

**Butelka metalowa 600 ml**

Aluminiowa butelka z zakrętką, pojemność 600 ml.

**Aluminium drinking bottle 600 ml**

Ø 6,3 x 23,4 cm | L3, S2 | K

**26,28 zł**





FOOD SAFE 600 ml LEAKPROOF

**65710**

**Bidon metalowy 600 ml**

Bidon z aluminium, z plastikowym sportowym ustnikiem i metaliczną powłoką. Pojemność 600 ml.

**Aluminium drinking bottle**

Ø 7,2 × 20,5 cm | L3,S2 | K

**21,00 zł**



FOOD SAFE 750 ml LEAKPROOF

**61514**

**Butelka 750 ml**

Butelka ze stali nierdzewnej z zamykanym wieczkiem, o pojemności 750 ml.

**Drinking bottle 750 ml**

Ø 5,8 × 21 cm | L3,S2 | K

**37,70 zł**



FOOD SAFE 600 ml LEAKPROOF

**60863**

**Butelka aluminiowa 600 ml**

Butelka na napoje o pojemności 600ml, wykonana z aluminium, z silikonową zakrętką oraz uchwytem do paska.

**Metal drinking bottle with silicone lid**

Ø 6,5 × 21,8 cm | L3,S2 | K

**23,99 zł**



FOOD SAFE
 800 ml
 BPA FREE
 LEAKPROOF

### 60194

#### Bidon 800 ml

Bidon z aluminium z karabińczykiem. Pojemność 800 ml.

800 ml drinking bottle with snap hook

$\varnothing$  7,3 × 24,5 cm |
 L3,S2,C1 |
 N

**21,88 zł**



06

07

03

44

04



29

05

10

08



FOOD SAFE
 500 ml
 BPA FREE
 LEAKPROOF

### 60195

#### Bidon 500 ml

Bidon z aluminium z karabińczykiem. Pojemność 500 ml.

500 ml drinking bottle

$\varnothing$  7,3 × 19 cm |
 L3,S2,C1 |
 N

**17,49 zł**



06

07

03

04

44



29

05

10

08



FOOD SAFE 550 ml LEAKPROOF

### 60656

#### Butelka 550 ml

Butelka o pojemności 550 ml, wykonana z przyjemnego w dotyku plastiku z gumowym wykończeniem i metalową zakrętką.

Plastic drinking bottle

Ø 6,5 × 23 cm | L3, DC2 | K

21,49 zł



FOOD SAFE BPA FREE 500 ml LEAKPROOF

### 62098

#### Butelka 500 ml

Butelka z materiału PET pochodzącego z recyklingu, posiada metalową nakrętkę z przymocowanym do niej sznurkiem.

PET bottle

Ø 6,5 × 19,6 cm | L3, S2 | K

18,49 zł





LEAKPROOF

FOOD SAFE 850 ml TRITAN BPA FREE

**60815**

**Butelka 850 ml**

Butelka ze słomką, wykonana z Tritanu wyposażona w sitko, w którym można umieścić owoce lub herbatę.

**Infuser bottle**

24 x ø 8,3 cm | T4, S2 | P

**34,99 zł**



LEAKPROOF

FOOD SAFE 2500 ml TRITAN BPA FREE

**60814**

**Dzbanek z tritanu 2500 ml**

Duży dozownik do napojów o pojemności 2500ml, wykonany z tritanu, z blokowanym ustnikiem, uchwytem do przenoszenia i plastikowym sitkiem np. na owoce.

**Infuser bottle**

ø 11,5 x 29,5 cm | T4, S2 | K

**52,64 zł**



24

11

FOOD SAFE 700 ml LEAKPROOF

**62592**

**Butelka sportowa**

Butelka na wodę, o pojemności 700 ml, wyposażona w końcówkę ze spryskiwaczem. Idealny gadżet na siłownię czy na gorące letnie dni.

**Sports bottle**

ø 7 x 28,2 cm | T4 | K

**35,07 zł**







LEAKPROOF

FOOD SAFE 800 ml TRITAN BPA FREE

**60986**

**Butelka z tritanu 800 ml**

Butelka do napojów z przezroczystego Tritanu. Pojemność 800 ml.

**Tritan drinking bottle**

$\varnothing 7 \times 24,7$  cm | T4, L3, S2 | PW

**31,99 zł**



03

04

05

09

29

66

77



LEAKPROOF

FOOD SAFE 1000 ml TRITAN BPA FREE

**83583**

**Butelka sportowa 1000 ml**

Szczelna, nie zawierająca BPA, sportowa butelka do picia wykonana z plastiku, z zamykaną pokrywką, paskiem na rękę. Pojemność 1000 ml.

**Sports drinking bottle**

$\varnothing 7,5 \times 28,5$  cm | DC2 | K

**57,04 zł**

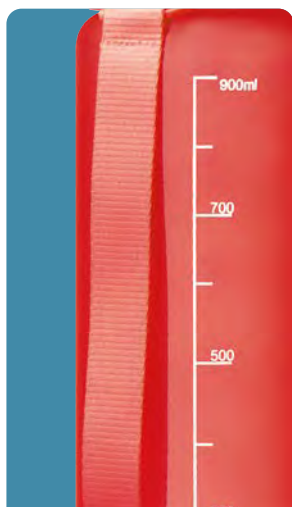



🍷 FOOD SAFE 🍷 600 ml 🌱 ECO 🌱 BPA FREE 🌀 LEAKPROOF

**62580**

**Butelka plastikowa 600 ml**

Butelka z plastiku pochodzącego z recyklingu (PET) z bambusową zakrętką. Pojemność 600 ml.

**PET bottle with bamboo lid**

🌀 ø 7 x 20,5 cm | 📦 T4,L3,S2 | 🏠 K

**25,40 zł**



03

04

05

07

09



10

11

12

24

29

44



🍷 FOOD SAFE 🍷 600 ml 🌀 LEAKPROOF

**63181**

**Szklana butelka 600 ml**

Szklana butelka o pojemności 600 ml, z pokrywką ze stali nierdzewnej i bambusowym zamknięciem. Butelkę przed uszkodzeniami chroni neoprenowe etui.

**Glass bottle with neoprene sleeve, 600ml**

🌀 ø 7 x 24,5 cm | 📦 TT1,L3,S2 | 🏠 K

**29,79 zł**



66

04

09

10

05

11

FOOD SAFE 500 ml LEAKPROOF

61394

Szklana butelka 500 ml

Ekologiczna butelka ze szkła z zakrętką ze stali nierdzewnej. Pojemność 500 ml.

Transparent drinking bottle with grey lid

∅ 6,1 × 21,9 cm | L2,S2 | K

15,39 zł



03



06

FOOD SAFE 300 ml LEAKPROOF

60985

Butelka w neoprenowym pokrowcu 300 ml

Szklana butelka z uchwytem do przenoszenia, zakrętką ze stali nierdzewnej, w neoprenowym pokrowcu. Pojemność 300 ml.

Drinking bottle with neoprene sleeve

∅ 5,8 × 17,2 cm | TT1,L3,DTF1 | K

13,89 zł



12

11

05

44

04

24



09

29

10

03

07

FOOD SAFE 1 000 ml LEAKPROOF

62427

Butelka w neoprenowym pokrowcu 1000 ml

Szklana butelka o pojemności 1000 ml w neoprenowym etui, z zakrętką ze stali nierdzewnej.

1000 ml glass bottle with neoprene sleeve

∅ 8,5 × 24,5 cm | TT1,L3,S2 | K

30,67 zł





FOOD SAFE
 500 ml
 ECO
 LEAKPROOF

**62335**

**Butelka w jutowym pokrowcu 500 ml**

Szklana butelka z bambusową zakrętką, umieszczona w jutowym pokrowcu. Pojemność 500 ml.

**Glass bottle with bamboo lid and jute cover**

$\varnothing 6,7 \times 22,5$  cm |
 TT1,S2,L3 |
 K

**26,99 zł**



LEAKPROOF
 FOOD SAFE
 420 ml
 ECO
 VACUUM
 4h+
 8h+

**61343**

**Butelka szklana 420 ml**

Butelka ze szkła borokrzemianowego (izolacja próżniowa) z zakrętką z bambusa, sitkiem na herbatę lub owoce ze stali nierdzewnej. Utrzymuje ciepłą temperaturę napoju do 6 godzin, a zimną - do 9. Pojemność 420 ml.

**Glass bottle with bamboo lid and 420 ml capacity**

$\varnothing 7 \times 23,8$  cm |
 L3,S2 |
 K

**82,52 zł**



LEAKPROOF
 FOOD SAFE
 400 ml
 VACUUM
 6h+
 9h+

**62879**

**Szklana butelka próżniowa 400 ml**

Butelka z podwójnymi ściankami, wykonana ze szkła, stali nierdzewnej i plastiku. Posiada sitko np. na herbatę. Pojemność 400 ml.

**Double wall glass bottle, leakproof**

$\varnothing 6,7 \times 22,8$  cm |
 C1,S2 |
 K

**57,04 zł**



FOOD SAFE ECO 600 ml

**82640**

**Zaparzacz do kawy / herbaty**

Zaparzacz do kawy lub herbaty, wykonany ze szkła borokrzemianowego z bambusową pokrywką. DzbANEK ma pojemność 600 ml.

**Glass coffee or tea maker with a bamboo lid**

Ø 9,2 × 17,5 cm | C1, L3 | K

**70,22 zł**



FOOD SAFE 1350 ml

**80798**

**DzbANEK szklany 1400 ml**

Szklany dzbanek o pojemności 1400 ml z sitkiem. Dzięki dwóm rodzajom otworów w pokrywce, napoje można wylać z dzbanka na dwa sposoby.

**Glass carafe**

Ø 11 × 24,7 cm | L3, C1 | K

**109,77 zł**



FOOD SAFE ECO 1350 ml

**83185**

**Szklany dzbanek 1L**

Szklany dzbanek o pojemności 1 000 ml. DzbANEK wyposażony w bambusowe wieczko oraz wyjmowaną spiralę umieszczoną w szyjce, dzięki której do kubka nie przedostaną się np. liście herbaty.

**Glass jug with bamboo lid, 1000ml**

Ø 13 × 12,5 cm | L3, C2 | K

**43,85 zł**



FOOD SAFE 2 x 350 ml

**80797**

**Szklanki do cappuccino 2 szt.**

Zestaw składający się z dwóch szklanek do cappuccino o podwójnych ściankach (izolacja próżniowa) i pojemności po 350ml.

Set of 2 double-walled capuccino cups; 2 x 350 ml

Ø 8,5 x 11 cm | C1 | K

**81,65 zł**



FOOD SAFE 150 ml ECO

**82359**

**Taca bambusowa**

Idealny zestaw do kawy czy herbaty - zawiera bambusową deseczkę z miejscem na słodką przekąskę, łyżeczkę i szklaną filiżankę.

bamboo tray with spoon and glass mug

16,4 x 8,1 x 8,4 cm | L3 | K

**46,49 zł**



FOOD SAFE 2 x 100 ml

**80796**

**Filiżanki do espresso 2 szt.**

Dwie szklane filiżanki do espresso z podwójnymi ściankami (izolacja próżniowa), każda o pojemności po 80ml.

Set of 2 double-walled espresso cups

Ø 6,2 x 5,8 cm | C1 | K

**54,40 zł**





FOOD SAFE 350 ml ECO

**81537**

**Szklanka 350 ml**

Szklanka z uchem, podwójnymi ściankami, wykonana ze szkła, o pojemności 350 ml, z bambusowym wieczkiem.

Double-walled glass with handle and 350 ml filling capacity

Ø 9,1 x 11 cm | L3, C1 | K

**64,07 zł**



FOOD SAFE 500 ml ECO

**81536**

**Szklanka 500 ml**

Szklanka z podwójnymi ściankami, wykonana ze szkła, o pojemności 500 ml, z bambusowym wieczkiem.

Double-walled glass with 500 ml filling capacity

Ø 8,7 x 15 cm | L3, C1 | K

**55,28 zł**





FOOD SAFE 1000 ml ECO

**62306**

**Karafka szklana 1000 ml**

Szklana karafka o pojemności 1 litra z korkową zatyczką.

Glass carafe with cork lid

28,2 x 9,5 cm | C2,L3 | K

**33,31 zł**



FOOD SAFE 4000 ml + 4 x 450 ml

**80443**

**Dozownik do napojów ze słoikami**

Dozownik do napojów (poj. 4000 ml.) w zestawie z czterema słoikami (poj. 450 ml.). Całość wykonana ze szkła. Logotyp można umieścić na metalowym wieczku dozownika.

Glass dispenser with 4 jugs

26 x 23,7 x 28,3 cm | L3,ETN2 | K

**87,80 zł**



FOOD SAFE 450 ml

**80442**

**Kubek-słoik do picia 450 ml**

Szklany słoik do napojów z metalowym wieczkiem i miejscem na słomkę. Pojemność 450 ml. Produkt sprzedawany bez słomki.

Glass jug

8 x 10,7 x 13 cm | L3,C1,T4 | K

**13,09 zł**





03

04

08



05

09



☞ FOOD SAFE ☞ 250 ml

**82340****Kubek szklany 250 ml**

Kubek wykonany ze szkła borokrzemianowego z kolorowym uchem, pojemność 250 ml.

glass mug with coloured handle

☒ 10,1 × 8,7 cm | ☒ C1 | ☒ K

20,13 zł



☞ FOOD SAFE ☞ 320 ml

**80948****Szklany kubek 320 ml**

Kubek o grubych ściankach z wytrzymałym uchem. Pojemność 320 ml.

Glass cup, 320 ml

☒ 8,1 × 10,2 cm | ☒ C1 | ☒ N

10,99 zł



☞ FOOD SAFE ☞ 300 ml

**83331****Kubek szklany 300 ml**

Szklany kubek o pojemności 300 ml.

Coffee mug made of glass

☒ 7,9 × 9,5 cm | ☒ C1, S2 | ☒ N

9,58 zł



☞ FOOD SAFE ☞ 300 ml

**87981****Kubek szklany 300 ml**

Kubek do kawy ze szkła szronionego, pojemność 300 ml.

Coffee mug, transparently frosted

☒ 8 × 9,4 cm | ☒ C1, S2 | ☒ N

9,14 zł



FOOD SAFE ECO

**81491**

**Słomki tekturowe, 100 szt.**

Zestaw 100 papierowych słomek do picia. Zrównoważona i przyjazna dla środowiska alternatywa dla plastikowych słomek.

Set of 100 drink straws made of paper

20 x 5,8 x 6,4 cm | T3, T1 | K

**20,13 zł**



FOOD SAFE ECO

**81191**

**Słomki tekturowe, 10 szt.**

Ekologiczne dwukolorowe słomki (10 szt.) wykonane z tektury.

Paper straws 10 pieces

20 x 3,4 x 1,8 cm | T2 | K

**2,02 zł**



FOOD SAFE ECO

**81192**

**Słomka wielorazowa**

Ekologiczna słomka do napojów wielorazowego użytku o regulowanej długości. Wykonana ze stali nierdzewnej i silikonu, wyposażona w czyścik.

Extendable metal straw with cleaning brush

1 x 17,3 cm | L1 | K

**6,06 zł**





FOOD SAFE ECO

**81598**

**Słomka szklana 15 cm**

Wielorazowa rurka do picia o długości 15 cm ze szkła hartowanego. Cena za jedną sztukę. Pakowana w zestawie 50 sztuk ze szczoteczką do czyszczenia. Można myć w zmywarce.

**Straw made of glass 15 cm**

∅ 0,8 × 15 cm | L2 | N

**0,88 zł**



FOOD SAFE ECO

**81815**

**Zestaw słomek 21 cm**

Zestaw 2 wielorazowych słomek ze szkła hartowanego. Można myć w zmywarce.

**Set of 2 glass straws**

∅ 0,8 × 21 cm | L2 | K

**5,10 zł**



FOOD SAFE ECO

**81626**

**Słomka szklana 23cm**

Wielorazowa rurka do picia o długości 23 cm ze szkła hartowanego. Cena za jedną sztukę. Pakowana w zestawie 50 sztuk ze szczoteczką do czyszczenia. Można myć w zmywarce.

**Straw made of glass 23 cm**

∅ 0,8 × 23 cm | L2 | N

**1,23 zł**



FOOD SAFE ECO

**81599**

**Słomka szklana 20 cm**

Wielorazowa rurka do picia o długości 20 cm ze szkła hartowanego. Cena za jedną sztukę. Pakowana w zestawie 50 sztuk ze szczoteczką do czyszczenia. Można myć w zmywarce.

**Straw made of glass 20 cm**

∅ 0,8 × 20 cm | L2 | N

**1,05 zł**



03



06



FOOD SAFE 300 ml ECO

**82969**

**Kubek ceramiczny z łyżeczką 300 ml**

Kubek ceramiczny o pojemności 300 ml, wyposażony w ceramiczną łyżeczkę i bambusową pokrywkę, dzięki której Twój napój utrzyma ciepłą temperaturę przez dłuższy czas.

**Ceramic mug with spoon and bamboo lid**

Ø 8,5 × 10,2 cm | C1, L3 | K

**28,04 zł**



03



06



FOOD SAFE 350 ml ECO

**82418**

**Kubek ceramiczny 350 ml**

Kubek ceramiczny o pojemności 350 ml z dolną częścią wykonaną z korka.

**Ceramic mug with cork ground**

11,3 × Ø 8,6 cm | C1 | K

**35,99 zł**



☞ FOOD SAFE ☞ 300 ml

**80654**

**Kubek ceramiczny - gumowany 300 ml**

Kubek ceramiczny z gumowaną powłoką, pojemność 300 ml. Zalecane mycie ręczne.

**Rubberized ceramic mug**

☞ 8,4 × 9,2 cm | ☞ L3 | ☞ K + P

**24,99 zł**



☞ FOOD SAFE ☞ 300 ml

**80655**

**Kubek ceramiczny - gumowany 300 ml**

Kubek ceramiczny z gumowaną powłoką, pojemność 300 ml. Zalecane mycie ręczne.

**Rubberized ceramic mug**

☞ 8 × 10,5 cm | ☞ L3 | ☞ K

**24,99 zł**



🍴 FOOD SAFE 🍵 300 ml

**80481**

**Kubek ceramiczny 300 ml**

Kubek ceramiczny o pojemności 300 ml.

**Ceramic mug**

📏 12,3 × 8,6 × 10,5 cm | 📦 C1,C2 | 🏠 N

**13,09 zł**



🍴 FOOD SAFE 🍵 300 ml

**82688**

**Kubek porcelanowy 300 ml**

Kubek z nietypowym uchem, wykonany z białej porcelany. Pojemność 300 ml.

**Porcelain cup 300 ml**

📏 8,6 × 9,5 cm | 📦 C1 | 🏠 K

**22,76 zł**



🍴 FOOD SAFE 🍵 300 ml 📦 BOX AVAILABLE : 87888v | 1.

**87888**

**Kubek ceramiczny 300 ml**

Kubek ceramiczny o klasycznym kształcie, pojemność 300 ml. Do kubka pasuje opakowanie 87888v (zamawiane oddzielnie).

**Ceramic coffee mug**

📏 8 × 9,5 cm | 📦 C1,C2 | 🏠 N

**10,02 zł**





www.mesalvo.pl

☑️ FOOD SAFE ☑️ 300 ml

**80097**

**Kubek ceramiczny 300 ml**

Klasyczny kubek wykonany z białej ceramiki. Pojemność 300 ml. Do kubka pasuje opakowanie 87888v (zamawiane oddzielnie).

Ceramic mug

☒ 9 × 8,5 cm | ☒ C1, C2 | ☒ N

**13,99 zł**



☑️ FOOD SAFE ☑️ 300 ml

**82689**

**Kubek porcelanowy 300 ml**

Kubek wykonany z białej porcelany, o pojemności 300 ml.

New Bone China cup 300 ml

☒ 8,5 × 9,7 cm | ☒ C1 | ☒ K

**17,49 zł**



☑️ FOOD SAFE ☑️ 400 ml

**82690**

**Kubek porcelanowy 400 ml**

Kubek wykonany z białej porcelany, o pojemności 400 ml.

Porcelain cup 400 ml

☒ 9,9 × 10 cm | ☒ C1 | ☒ K

**22,76 zł**



03



04



29



08



05

☑ FOOD SAFE ☑ 300 ml

**88704**

**Kubek ceramiczny 300 ml**

Wysokiej jakości ceramiczny kubek o pojemności 300 ml. Do kubka pasuje opakowanie 87888v (zamawiane oddzielnie).

Ceramic cup, white inside and coloured outside

☒ ø 9 × 8,5 cm | ☒ C1, C2 | ☒ N

**18,37 zł**



03



44



04



05

☑ FOOD SAFE ☑ 300 ml

**80921**

**Kubek ceramiczny 300 ml**

Kubek ceramiczny o pojemności 300 ml. Wewnątrz biały, na zewnątrz w kolorze.

Colored ceramic cup

☒ ø 8,7 × 10,6 cm | ☒ C1 | ☒ N

**16,61 zł**







🍴 FOOD SAFE 🍹 350 ml

**80843**

**Kubek ceramiczny 350 ml**

Ceramiczny kubek o pojemności 350 ml, stylizowany na retro garnuszek do picia.

**Ceramic cup, 350ml**

☒ 8,9 x 8,2 cm | ☒ C1,C2 | ☒ K

**21,44 zł**



03

04

09

05

06



03



04



05



06



07



09



🍴 FOOD SAFE 🍹 60 ml

**83843**

**Kubek ceramiczny 60 ml**

Ceramiczny kubek do espresso, o pojemności 60ml.

**Ceramic espresso mug**

☒ 5,9 x 5 cm | ☒ C1 | ☒ K

**12,22 zł**



04



05



06

FOOD SAFE 300 ml

**81482**

**Kubek ceramiczny 300 ml**

Czarny kubek ceramiczny z kolorowym wnętrzem, pojemność 300 ml.

**Black mug with colored inside**

Ø 8 × 9,6 cm | L3 | K

**28,91 zł**



29



08



10



+



=



FOOD SAFE

**81759**

**Łyżeczka ceramiczna**

Łyżeczka ceramiczna pasująca do kubka art. 81749.

**Spoon**

12,5 × 2,8 × 0,6 cm | C1 | N

**2,11 zł**

FOOD SAFE 350 ml

**81749**

**Kubek ceramiczny 350 ml**

Kubek ceramiczny o pojemności 350 ml, z uchem ze specjalnym miejscem na łyżeczkę. Łyżeczki należy zamawiać oddzielnie - art. 81759.

**Mug**

Ø 8,5 × 10,6 cm | C1 | K

**9,49 zł**



09

08

10

04



FOOD SAFE 250 ml



**85095**

**Kubek ceramiczny z łyżeczką 250 ml**

Kubek ceramiczny o pojemności 250 ml, sprzedawany w zestawie z łyżeczką w kolorze pasującym do wnętrza kubka.

Ceramic cup with a spoon

∅ 8,5 × 9,8 cm | C1, C2 | K

**17,49 zł**



FOOD SAFE 300 ml

**87404**

**Kubek ceramiczny z łyżeczką 300 ml**

Ceramiczny kubek o poj. 300 ml z łyżeczką umieszczoną w uszku.

Ceramic mug (300 ml)

∅ 8,1 × 9,4 cm | L3, C1 | K

**15,29 zł**



FOOD SAFE 300 ml

10

29



**83454**

**Kubek ceramiczny z łyżeczką 300 ml**

Ceramiczny kubek z kolorowym wnętrzem i łyżeczką w uszku, pasującą kolorystycznie do wnętrza. Pojemność 300 ml.

Mug with spoon

∅ 8,3 × 9,6 cm | C1, C2 | K

**13,97 zł**



☑️ FOOD SAFE ☑️ 300 ml ☑️ BOX AVAILABLE: 87888v | 1.

**80095**

**Kubek ceramiczny 300 ml**

Klasyczny kubek wykonany z błyszczącej, kolorowej ceramiki. Pojemność 300 ml. Do kubka pasuje opakowanie 87888v (zamawiane oddzielnie).

**Ceramic coffee mug**

☒ ø 8 × 9,5 cm | ☑️ C1, C2 | ☑️ N

**15,73 zł**



03



04



05



**83662**

**Filizanka 175 ml**

Filizanka z porcelany z podstawką, pojemność 175 ml.

**Cup with saucer 175 ml**

☒ ø 15 × 7 cm | ☑️ C1(A) | ☑️ K

**24,52 zł**



☑️ FOOD SAFE ☑️ 250 ml



**83440**

**Filizanka ceramiczna do cappuccino 220 ml**

Ceramiczna filizanka do cappuccino, w zestawie ze spodkiem, pojemność 200 ml.

**Coffee cup with saucer**

☒ ø 16 × 7,6 cm | ☑️ C1 | ☑️ K

**15,99 zł**



☑️ FOOD SAFE ☑️ 300 ml ☑️ BOX AVAILABLE : 87888v | 1.

**81277**

**Kubek ceramiczny do sublimacji 300 ml**

Kubek ceramiczny laminowany tworzywem sztucznym nadający się do sublimacji, pojemność 300 ml. Zalecane mycie ręczne.

**Classic coffee mug for allover print**

☒ 8,2 x 9,9 cm | ☑️ SU | ☑️ N

**15,99 zł**



☑️ FOOD SAFE ☑️ 300 ml ☑️ BOX AVAILABLE : 87888v | 1.

**83438**

**Kubek ceramiczny do sublimacji zmieniający kolor 300 ml**

Efektowny kubek ceramiczny do sublimacji – kiedy jest zimny, nie widać nadruku, ale po wypełnieniu go ciepłym napojem reklama staje się widoczna. Zalecane mycie ręczne.

**Colour changing mug**

☒ 8,2 x 9,6 cm | ☑️ SU | ☑️ N

**21,88 zł**

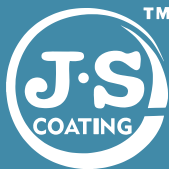

SGS

**3500+  
WASHING  
CYCLE**





FOOD SAFE

**80554**

**Zestaw do fondue**

Porcelanowy zestaw do fondue z dwoma metalowymi widelcami i miejscem na podgrzewacz. Całość zapakowana w pudełko prezentowe.

**Chocolate fondue set**

Ø 11,3 × 13,8 cm | ETN<sub>1</sub>,C<sub>2</sub> | K

**99,99 zł**



FOOD SAFE 200 ml

**81389**

**Kufel ceramiczny 200 ml**

Idealny pod sublimację, klasyczny kufel do piwa, wykonany z laminowanej ceramiki. Pojemność 200 ml.

**Stone jug 200 ml**

Ø 7,8 × 9,8 cm | C<sub>1</sub>,C<sub>2</sub> | K

**23,38 zł**



☑️ FOOD SAFE 📏 400 ml + 200 ml

**88854**

**Zestaw czajnik 400 ml i filiżanka 200 ml**

Zestaw do herbaty składający się z czajnika (poj. 400 ml) oraz filiżanki z podstawką (poj. 200 ml). Całość wykonana z porcelany.

**Teapot with cup and coaster**

📏 15,8 x 15 x 15,2 cm | 📦 C2 | 🏠 K

**73,74 zł**



☑️ FOOD SAFE 📏 300 ml

**82688**

**Kubek porcelanowy 300 ml**

Kubek z nietypowym uchem, wykonany z białej porcelany. Pojemność 300 ml.

**Porcelain cup 300 ml**

📏 8,6 x 9,5 cm | 📦 C1 | 🏠 K

**22,76 zł**





LEAKPROOF

FOOD SAFE 500 ml VACUUM 4h+ 6h+

**92596**

### Zestaw upominkowy - duży

Zestaw upominkowy zawierający czerwony kocyk z polaru (180 x 120 cm), metalowy termos (500 ml) i opakowanie herbaty Earl Grey.

Gift set large

30 x 30 x 13,2 cm | S1 | N

**219,62 zł**



FOOD SAFE 300 ml LEAKPROOF

**93571**

### Zestaw upominkowy

Zestaw upominkowy w ekologicznym opakowaniu, składający się z pudełka śniadaniowego (aluminium z zamykaną bambusową pokrywką) oraz butelki do picia (stal nierdzewna o pojemności 300 ml).

Gift set with drinking bottle and lunch box

21 x 21 x 11,2 cm | S1, L3 | K

**166,89 zł**



FOOD SAFE 400 ml + 200 ml ECO

**92597**

### Zestaw upominkowy - duży

Zestaw upominkowy zawierający polarowy kocyk z RPET (120 x 150 cm), porcelanowy zestaw do herbaty, składający się z filiżanki i czajniczka, oraz opakowanie herbaty Earl Grey.

Gift set large

30 x 30 x 13,2 cm | S1 | N

**281,14 zł**







FOOD SAFE 500 ml ECO LEAKPROOF

**93572**

**Zestaw upominkowy**

Zestaw upominkowy w ekologicznym opakowaniu, składający się z pudełka śniadaniowego (aluminium z zamykaną bambusową pokrywką), torby termicznej z juty oraz butelki do picia (stal nierdzewna o pojemności 500 ml).

Gift set with drinking bottle, lunch box and jute cooler bag

30 x 30 x 13,2 cm | S1, L3 | K

**228,41 zł**



FOOD SAFE 500 ml ECO

**92605**

**Zestaw upominkowy - mały**

Zestaw upominkowy zawierający szklankę z podwójnymi ściankami i bambusowym wieczkiem (350 ml), uchwyt na torebkę herbaty oraz opakowanie herbaty Earl Grey.

Gift set small

21 x 21 x 11,2 cm | S1 | N

**149,32 zł**



FOOD SAFE 400 ml

**92603**

**Zestaw upominkowy - mały**

Zestaw upominkowy zawierający kubek z nadrukiem gwiazdki, zestaw filcowych podkładek oraz opakowanie herbaty Earl Grey.

Gift set small

21 x 21 x 11,2 cm | S1 | N

**114,16 zł**



LEAKPROOF

FOOD SAFE 350 ml ECO 6h+ 9h+

**92429**

**Zestaw bambusowy**

Przyjazny środowisku zestaw bambusowy, w skład którego wchodzi butelka ze stali nierdzewnej z zaparaczem, okulary przeciwsłoneczne oraz power bank o pojemności 8000 mAh.

Bamboo items set

25,5 x 26,2 x 7,5 cm | S1 | K

**239,99 zł**



03

06

🍷 FOOD SAFE 🍷 450 ml 🍷 BPA FREE

**81461**

**Kieliszek plastikowy 460 ml**

Duży kieliszek z plastiku (PS), wielorazowego użytku, nie zawiera BPA. Pojemność 460 ml.

**PS Drinking glass 450 ml**

🍷 ø 8,5 x 22 cm | 🍷 T4, S2 | 🍷 K

**26,28 zł**



11

98

🍷 FOOD SAFE 🍷 460 ml 🍷 BPA FREE

**82479**

**Kieliszek plastikowy 460 ml**

Duży, plastikowy kieliszek z błyszczącą powierzchnią, wielorazowego użytku. Pojemność 460 ml.

**Drinking Goblet**

🍷 ø 8,5 x 22 cm | 🍷 L3, T4 | 🍷 K

**39,46 zł**



🍷 FOOD SAFE 🍷 450 ml 🍷 BPA FREE

**81456**

**Szklanka z PET 450 ml**

Szklanka do drinków i koktajli, wykonana z materiału PET, nie zawiera BPA. Należy myć ręcznie. Pojemność 450 ml.

**PET Drinking glass 450 ml**

🍷 ø 7,5 x 11 cm | 🍷 T4 | 🍷 K

**15,73 zł**





*Ferraghini*®  FOOD SAFE  6x330 ml

#### F231

##### Zestaw szklanek do drinków Ferraghini

Zestaw 6 kryształowych szklanek do drinków marki Ferraghini. Można myć w zmywarce.

Set of 6 tall drinking glasses

✂ 26,5 x 11 x 35,5 cm |  ET(N+) |  K

199,99 zł





*Ferraghini*®  FOOD SAFE  6x300 ml

#### F230

##### Zestaw szklanek do whiskey Ferraghini

Zestaw 6 szklanek do whiskey marki Ferraghini. Można myć w zmywarce.

Set of 6 whisky glasses

✂ 31 x 12 x 25,4 cm |  ET(N+) |  K

175,68 zł





*Ferraghini*®  FOOD SAFE  6x400 ml

#### F228

##### Zestaw kieliszków do wina Ferraghini

Zestaw 6 kryształowych kieliszków do białego wina marki Ferraghini. Można myć w zmywarkach.

Set of 6 white wine glasses

✂ 44 x 13 x 33 cm |  ET(N+) |  K

229,00 zł





*Ferraghini*®  FOOD SAFE  6x200 ml

#### F229

##### Zestaw kieliszków do szampana Ferraghini

Zestaw 6 kryształowych kieliszków do szampana marki Ferraghini. Można myć w zmywarkach.

Set of 6 champagne glasses

✂ 36,5 x 10,1 x 32,5 cm |  ET(N+) |  K

229,00 zł



FOOD SAFE

**82870**

**Pojemnik do schładzania wina**

Schładzacz do wina o podwójnych ściankach ze stali nierdzewnej. Produkt pozwala na zachowanie odpowiedniej temperatury wina bez używania lodu i pasuje do większości standardowych butelek.

**Double Wall Stainless Steel Wine Cooler**

Ø 13,5 × 17,7 cm | L3 | K

**122,95 zł**



FOOD SAFE

**88673**

**Nylonowy pokrowiec termiczny na butelkę**

Nylonowy rękaw termiczny ze zintegrowanymi wkładkami wypełnionymi żelazem chłodzącym, zapinany na rzep.

**Bottle cooler with cooling pads**

30 × 18,5 × 1,5 cm | S1 | KS

**22,76 zł**



FOOD SAFE

**88378**

**Stojak na wino**

Stojak na 3 butelki wina wykonany z matowego tworzywa sztucznego. W zestawie: śruby do montażu i instrukcja obsługi.

**Plastic wine rack for three bottles**

17 × 15,2 × 35,5 cm | T4 | K

**6,99 zł**



FOOD SAFE

**81526**

**Korkociąg ciśnieniowy**

Cięśniowy korkociąg z aluminium i plastiku. Wystarczy włożyć igłę w korek i wypompować powietrze 7-8 razy, a korek sam wyskoczy.

**Corkscrew**

Ø 4,6 × 19,3 cm | L3 | K

**51,76 zł**



FOOD SAFE ECO

83091

**Nóż kelnerski**

Nóż kelnerski z otwieraczem do butelek, nożykiem do folii i korkociągiem. Noż wykonany z metalu i drewna bambusowego.

**Bamboo waiter's knife**

11 x 1,2 x 2,7 cm | L2 | K

13,09 zł



FOOD SAFE

82865

**Nóż kelnerski**

Nóż kelnerski z metalu i stali nierdzewnej, z otwieraczem do butelek, nożykiem do folii i korkociągiem.

**Waiter's knife**

11,9 x 1,4 x 2 cm | L2 | K

7,65 zł



03



07

FOOD SAFE

83578

**Otwieracz do butelek**

Duży otwieracz do butelek wykonany ze stali nierdzewnej.

**Bottle opener**

17,8 x 4 x 0,1 cm | L2 | KS

7,82 zł



FOODSAFE ECO

83089

**Otwieracz do butelek**

Otwieracz do butelek wykonany z metalu z bambusową rączką.

**Bottle opener bamboo**

3,9 x 1 x 6,8 cm | L2 | K

9,58 zł



FOOD SAFE ECO

81465

**Otwieracz do butelek**

Otwieracz do butelek ze stali nierdzewnej z powierzchnią z drewna bambusowego.

**Bamboo-metal bottle opener**

17,8 x 4 x 0,5 cm | L2, T3 | K

16,17 zł



FOOD SAFE 104 ml

**65708**

**Piersiówka 104 ml**

Mała piersiówka ze stali nierdzewnej z bezpiecznym zamknięciem, pojemność 104 ml.

**Stainless steel hip flask**

7 × 2,5 × 11,6 cm | L3 | K

**20,13 zł**



FOOD SAFE 237 ml

**65703**

**Piersiówka 237 ml**

Piersiówka ze stali nierdzewnej z bezpiecznym zamknięciem, pojemność 237 ml.

**Stainless metal hip flask**

9,3 × 2,8 × 13,8 cm | L3 | K

**24,52 zł**



FOOD SAFE 45 ml × 4

**65740**

**Zestaw 4 kieliszków**

Zestaw 4 kieliszków ze stali nierdzewnej umieszczonych w etui z ekologicznej skóry. Pojemność 1 kieliszka: 45 ml.

**4 stainless steel cups**

∅ 4,3 × 6,9 cm | L2 | K

**20,99 zł**



FOOD SAFE 178 ml + 2 × 45ml

**60168**

**Piersiówka z 2 kieliszkami**

Klasyczna piersiówka wykonana ze stali nierdzewnej w zestawie z dwoma kieliszkami i lejkiem. Pojemność piersiówki: 170 ml, kieliszka: 45 ml.

**Hipflask set with 2 cups**

18,8 × 17 × 4,4 cm | L3 | K

**54,40 zł**



FOOD SAFE 170 ml

**62439**

**Piersiówka 170 ml**

Piersiówka wykonana ze stali nierdzewnej w drewnianej obudowie, pojemność 170 ml.

**Stainless Steel Hip Flask with wooden Coating**

9,5 × 2 × 9,5 cm | T<sub>3</sub> | K

**26,28 zł**



FOOD SAFE ECO 170 ml

**83252**

**Piersiówka 170 ml**

Piersiówka wykonana ze stali nierdzewnej w bambusowej obudowie, pojemność 170 ml.

**Hip flask with bamboo cover**

9,3 × 3 × 10,9 cm | T<sub>3</sub> | K

**30,67 zł**



FOOD SAFE 230 ml + 2 × 20 ml

**83257**

**Piersiówka 230 ml**

Okrągła piersiówka wykonana ze stali nierdzewnej obita skóropodobnym materiałem PU, z dwoma kieliszkami. Piersiówka ma pojemność 230 ml, kieliszki każdy po 40 ml.

**Stainless steel hip flask with 2 pins**

5,2 × 14,6 cm | T<sub>4</sub>, L<sub>2</sub> | K

**50,89 zł**



FOOD SAFE ECO 4 × 30ml

**83228**

**Zestaw kieliszków**

Zestaw składający się z 4 kieliszków o pojemności 30 ml oraz praktycznej deseczki z pętelką ułatwiającą transport.

**Shot glass set**

33 × 8 × 6 cm | L<sub>3</sub> | K

**32,43 zł**



FOOD SAFE 600 ml

**60792**

**Piersiówka 600 ml - beczka**

Piersiówka w kształcie beczki, ze stali nierdzewnej, pojemność 600 ml.

**Hip flask barrel**

∅ 9,1 × 15 cm | L3 | K

**61,43 zł**



FOOD SAFE 178 ml

**60793**

**Piersiówka 178 ml - usta**

Piersiówka w kształcie ust, ze stali nierdzewnej, pojemność 178 ml.

**Lip shaped hip flask**

12 × 3,5 × 6 cm | L3 | K

**48,25 zł**







FOOD SAFE 2+4 cl

**83237**

**Miarka barmańska**

Dwustronna miarka barmańska o pojemności 20ml i 40 ml, wykonana ze stali nierdzewnej.

**Bar measure**

Ø 4,3 × 8,2 cm | L2 | K

**6,94 zł**



FOOD SAFE 1000 ml

**83160**

**Zestaw barmański**

5 częściowy zestaw barmański do przyrządzania drinków. W zestawie znajduje się shaker, miarka, sitko i mieszadło, całość zapakowana w welurowy woreczek ze ściągaczem.

**Cocktail set**

Ø 8,7 × 26 cm | L3 | K

**122,95 zł**



FOOD SAFE 500 ml

**84021**

**Zestaw koktajlowy, 3-częściowy**

Zestaw koktajlowy z chromowanego metalu składający się z shakera o poj. 500 ml, miarki oraz regulowanego sitka.

**3-piece cocktail set**

Ø 27,2 × 24,1 × 9,3 cm | L3 | K

**116,80 zł**



FOOD SAFE

**60786**

**Zestaw piersiówka, szachy, karty i kości**

Zestaw składający się z metalowej piersiówki o pojemności 237ml, 2 kieliszków i lejka, a także szachów, kart oraz kości do gry. Całość zapakowana w drewniane pudełko.

**Playset with hip flask, chess and card game**

24 x 18 x 6 cm | L3, L3 | N

**139,99 zł**



FOOD SAFE ECO

**84037**

**Drewniany zestaw do wina**

Zestaw do wina w drewnianym pudełku z dołączonymi drewnianymi szachami. W pudełku znajdują się: nóż kelnerski, korek, termometr i ociekacz.

**Wine set in wooden box**

15 x 17,5 x 4,7 cm | S2, L3 | K

**73,99 zł**



FOOD SAFE ECO

**80360**

**Zestaw do wina**

Zestaw do wina umieszczony w stojaku w kształcie beczki, zawiera nóż kelnerski, lejek z zatyczką, korek do butelki oraz nożyk do folii.

**Wine set in a wooden barrel**

13,1 x 7,3 x 14,2 cm | L3 | K

**86,92 zł**



FOOD SAFE ECO

**83188**

**Skrzynka na wino**

Elegancka, drewniana skrzynka na wino w której znajdziesz wszystkie najpotrzebniejsze przybory barmańskie - otwieracz do butelek, korek, nalewak i pierścień.

**Wooden wine box**

36 x 11,2 x 12,3 cm | L3, S2 | K

**131,74 zł**



FOOD SAFE ECO

**84007**

**Drewniana skrzynka na wino**

Drewniana skrzynka na wino z metalowymi okuciami, wyposażona w nóż kelnerski, korek, lejek i ociekacz. Do przytrzymywania butelki na miejscu służy dodatkowa drewniana deska.

**Wine set in wooden box**

36 x 11,1 x 12,2 cm | S2, L3 | K

**116,99 zł**



ECO



**80664**

**Fartuch kuchenny**

Bawełniany fartuch kuchenny wiązany z tyłu. Gramatura 170 g/m<sup>2</sup>. Certyfikat ECO Tex standard 100.

**Apron**

☒ 64,5 × 0,3 × 90 cm | ☒ ST<sub>2</sub>,DTG<sub>3</sub>,HF | ☒ N

**26,99 zł**



ECO

**61381**

**Fartuch kelnerski, mały**

Krótki fartuch kelnerski wykonany z bawełny (180g/m<sup>2</sup>) z certyfikatem Oeko-Tex® STANDARD 100.

**Apron - small 180g Eco tex standard 100**

☒ 89 × 40 cm | ☒ ST<sub>2</sub>,DTG<sub>3</sub> | ☒ N

**19,99 zł**



ECO

**61383**

**Fartuch kuchenny, duży**

Fartuch kuchenny wykonany z bawełny (180g/m<sup>2</sup>) z certyfikatem Oeko-Tex® STANDARD 100.

**Apron - large 180 g Eco tex standard 100**

☒ 71 × 86 cm | ☒ ST<sub>2</sub>,DTG<sub>3</sub>,HF | ☒ N

**26,28 zł**



ECO

**93245**

**Narzędzia ogrodnicze**

Płócienny pas z zestawem narzędzi ogrodniczych – dwie łopatkki o różnej szerokości i grabki.

**Garden tool set in a belt**

✂️ 17,5 × 14,5 × 2,5 cm | 📦 TT2,DTF1 | 🌱 P

**29,79 zł**



13



03

ECO

**82963**

**Fartuch kucharski**

Fartuch kucharski, wykonany z bawełny o gramaturze 340g/m<sup>2</sup> z dwoma kieszeniami. Kontrastowe wstawki na paskach wykonane zostały z PU.

**High value apron made from cotton**

✂️ 68 × 0,5 × 88 cm | 📦 ST2,DTF2,TT2 | 🌱 K

**49,13 zł**



 FOOD SAFE

**80791**

**Zestaw 5 noży kuchennych**

Zestaw pięciu noży kuchennych w komplecie z drewnianym stojakiem. Noże trzymają się dzięki magnesowi znajdującemu się w drewnie.

**Knife block with 5 knives**

 21 x 10 x 35 cm |  L3 |  K

**395,39 zł**





 FOOD SAFE

**80573**

**Zestaw noży kuchennych**

Zestaw 5 noży kuchennych w różnych rozmiarach. Noże posiadają ostrze ze stali nierdzewnej i antypoślizgową rękojeść z tworzywa imitującego drewno.

**Set of 5 knives**

 37,7 x 21,9 x 3,8 cm |  S1 |  K

**140,53 zł**





FOOD SAFE ECO

**83163**

**Zestaw sztućców na grilla**

Zestaw sztućców do mięsa, składający się z noża i widelca, wykonane ze stali nierdzewnej z drewnianą rączką. Całość zapakowana w tekturowe opakowanie.

**Meat fork**

33,7 x 9,8 x 2,5 cm | L3, T4 | K

**36,82 zł**



FOOD SAFE

**80915**

**Mini grill**

Przenośny grill metalowy. Posiada uchwyt na pokrywie, aby łatwiej go było transportować, i specjalne miejsce na popiół dla łatwego czyszczenia.

**Mini grill**

ø 36 x 50 cm | L3 | K

**122,95 zł**



FOOD SAFE



**80648**

**Zestaw sztućców do grilla**

Zestaw metalowych przyborów do grilla (szczypce do obracania mięsa, łopatką i widelec) w metalowej skrzynce.

**Barbecue set in case**

37 x 10 x 8 cm | L3 | K

**87,80 zł**



FOOD SAFE ECO

**83187**

**Zestaw do grilla**

Praktyczny zestaw na grilla, składający się z dużej deski do krojenia, dwóch noży z ostrzem wykonanym ze stali nierdzewnej, szczypce, widelec do mięsa oraz ostrzałkę do noży. Całość zapakowana została w poręczne poliestrowe etui w kształcie walizki, zamykane na zamek.

**Barbecue set**

38,8 x 21,4 x 4,4 cm | TT2, DTF2 | K N

**149,32 zł**



🍴 FOOD SAFE 🌱 ECO

**82307**

**Deska bambusowa**

Deska do krojenia wykonana z bambusa, z zaokrąglonymi brzegami i silikonowym uchwytem do przenoszenia lub zawieszania.

**Bamboo cutting board**

✂️ 24,8 x 17,9 x 1 cm | 📏 L3 | 🗼 KS

**21,44 zł**



🍴 FOOD SAFE 🌱 ECO

**82523**

**Zestaw 3 desek do krojenia**

Zestaw trzech bambusowych desek do krojenia w różnych rozmiarach, z zaokrąglonymi rogami i otworem do odwieśnienia, (mała 20 x 15 x 1 cm, średnia 28 x 22 x 1 cm, duża 33 x 24 x 1 cm).

**Set of three cutting boards**

✂️ 33 x 24 x 3 cm | 📏 L3 | 🗼 N

**70,22 zł**







FOOD SAFE ECO

**83593**

**Deska na pizzę**

Duża okrągła deska, wykonana z bambusa, idealnie nada się do serwowania pizzy.

**Round pizza and serving tray**

43,4 × 31,3 × 1 cm | L3 | K

**35,07 zł**



FOOD SAFE ECO

**82985**

**Deska do krojenia**

Deska do krojenia wykonana z drewna bambusowego i marmuru.

**Bamboo and marble cutting board**

35 × 25 × 1,1 cm | L3 | K

**96,59 zł**



FOOD SAFE ECO

**88872**

**Bambusowa deska z nożem**

Wysokiej jakości zestaw składający się z dużej bambusowej deski i noża ze stali nierdzewnej. Deska posiada specjalne miejsce na nóż i praktyczny uchwyt.

**Bamboo chopping board with knife**

58 × 18 × 2 cm | L3 | K

**149,32 zł**





FOOD SAFE ECO

**83243**

### Deska do serów

Duża deska wykonana z bambusa, z magnetycznym uchwytem na sztucce do sera.

**Bamboo cheese set**

34 × 24 × 1,5 cm | L3 | K

**83,40 zł**



FOOD SAFE ECO

**82512**

### Deska do serów

Drewniana, rozkładana deska wewnątrz której znajdziesz zestaw 3 sztuców do sera.

**Chopping board made of wood**

3,8 × ø 22 cm | L3 | K

**109,77 zł**



FOOD SAFE ECO

**80191**

### Zestaw do sera

Drewniana deska do serów z nożem wykonanym ze stali nierdzewnej.

**Cheese set with wooden cutting board**

20,8 × 21,7 × 3 cm | L3, S1 | K

**57,92 zł**





FOOD SAFE ECO

**82447**

**Zestaw do sera**

Zestaw do sera w kartonowym pudełku, zawierający 4 różne noże i widelce z drewnianymi uchwytyami.

**4-Pieces cheese set**

17 x 19,6 x 1,9 cm | T3 | KS

**48,25 zł**



FOOD SAFE ECO

**80836**

**Zestaw do sera**

Zestaw w ekologicznym opakowaniu, składający się z drewnianej deski ze skórzanym wieszakiem i noża do sera ze stali nierdzewnej.

**Wooden board with cheese knife**

25,7 x 28 x 2,7 cm | L3, S1 | K

**105,37 zł**





FOOD SAFE ECO

**82660**

**Dziadek do orzechów z tacką**

Metalowy dziadek do orzechów z podkładką wykonaną z bambusa.

**Nutcracker with bamboo bowl**

24 x 17 x 2 cm | L3 | K

**90,43 zł**



FOOD SAFE ECO

EXKL. 2 UM4  
BATTERIEN

**82442**

**Waga kuchenna**

Waga kuchenna wykonana z bambusa z cyfrowym wyświetlaczem. Pomiary mogą być wyświetlane w kg / g / oz / ml z precyzją do 1g.

**Digital bamboo kitchen scale**

16,1 x 23 x 1,9 cm | L3 | K

**70,22 zł**





 FOOD SAFE  ECO

**82296**

**Pudełko na herbatę**

Bambusowe pudełko na herbatę, posiada 4 przegródki i przeszkloną pokrywę.

**wooden tea box with glass lid**

☒ 15 x 15 x 8,4 cm | ☒ L3 | ☒ K

**52,64 zł**



 FOOD SAFE

**80560**

**Zestaw do krojenia pizzy**

2-częściowy zestaw do krojenia pizzy zawierający mały nóż oraz nóż z okrągłym ostrzem. Ostrza wykonane ze stali nierdzewnej, plastikowa rękojeść.

**Pizza set**

☒ 16,8 x 2,5 x 25,5 cm | ☒ T3, S1 | ☒ K

**39,46 zł**





FOOD SAFE ECO

**82585**

**Zestaw sztućców bambusowych**

Przyjazny środowisku zestaw wielorazowych sztućców wykonanych z bambusa. W bawełnianym, ściągany sznurkiem pokrowcu znajdują się: łyżka, nóż oraz widelec. Ogranicz zużywanie jednorazowych plastikowych sztućców i zabierz na wyjazd lub camping ten wielorazowy, ekologiczny zestaw.

**Bamboo cutlery set**

6,5 × 1,5 × 21,5 cm | TT1,DTF1,L2 | N

**9,40 zł**



FOOD SAFE ECO

**83582**

**Zestaw sztućców**

Zestaw sztućców wykonanych ze stali nierdzewnej i drewna, zapakowany w bawełniany woreczek. Zestaw zawiera łyżkę, widelec i nóż.

**Cutlery set in a cotton pouch**

5,7 × 1,7 × 23,5 cm | TT1,DTF1,L3 | B

**21,00 zł**



ECO

**83161**

**Składana podstawka**

Składana podstawka do granków i patelni, wykonana z bambusa z hydrofobową powierzchnią.

**Foldable trivet**

15,8 × 14,3 × 1,5 cm | L2 | K

**15,73 zł**



🍴 FOOD SAFE 🌱 ECO

**82566**

**Zestaw bambusowych przyborów kuchennych**

Komplet przyborów w stojaku-kubku: 2 szpatułki, 3 łyżki i 1 para szczypic. Zestaw w całości wykonany z bambusa.

**7-piece bamboo cookware set**

📏 31,5 × ø 8,2 cm | 📦 L3 | 🏠 K

**70,22 zł**



🍴 FOOD SAFE 🌱 ECO

**82525**

**Łyżka drewniana**

Klasyczna łyżka kuchenna wykonana z drewna.

**Wooden spoon**

📏 30,2 × 4,1 × 0,9 cm | 📦 L1 | 🏠 N

**2,81 zł**



🍴 FOOD SAFE 🌱 ECO

**80558**

**Taca bambusowa**

Bambusowa deska z płytą łupkową. Na tacy znajduje się miejsce na kubek oraz zagłębienie, które zatrzyma napój w przypadku rozlania.

**Serving Board, slate/wood**

📏 40 x 25 x 1,5 cm | 📦 L3 | 🏠 K

**103,62 zł**



🍴 FOOD SAFE 🌱 ECO

**80190**

**Zestaw do sera**

Łupkowa podstawka do serów w zestawie z jednym małym i jednym płaskim nożem oraz widelcem wykonanymi ze stali nierdzewnej.

**Cheese set with slate cutting board**

📏 33,5 x 28,5 x 2,8 cm | 📦 L3 | 🏠 K

**98,34 zł**





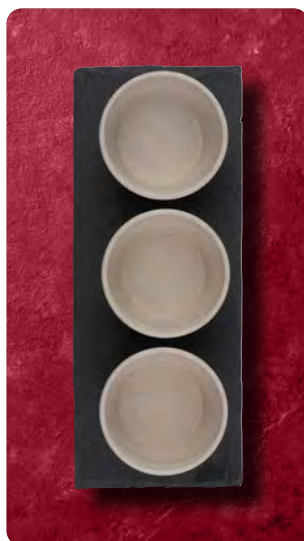

🍴 FOOD SAFE

**80975**

**Zestaw miseczek**

Zestaw składający się z trzech miseczek z bambusa i PP oraz łupkowej podstawki.

**Small bowls set with slate board**

✂️ 25 x 10 x 5,7 cm | 📦 L3 | 🏠 K

**15,73 zł**



🍴 FOOD SAFE

**82682**

**Moździerz**

Wygodny w użyciu, marmurowy moździerz.

**Marble stone mortar**

✂️ ø 10,3 x 10,3 cm | 📦 C1 | 🏠 K

**74,61 zł**



🍷 FOOD SAFE 📏 150 ml

**82622**

**Szklany stoik 150 ml**

Stoik wykonany ze szkła borokrzemianowego, z pokrywką zamykaną na zatrzask, uszczelniany silikonem. Pojemność 150 ml.

**Lockable storage jar, 150 ml**

📏  $\varnothing 5,7 \times 9,2$  cm | 📦 C1 | 🌱 K

**18,37 zł**



🍷 FOOD SAFE 📏 200 ml

**82623**

**Szklany stoik 200 ml**

Stoik wykonany ze szkła borokrzemianowego, z pokrywką zamykaną na zatrzask, uszczelniany silikonem. Pojemność 200 ml.

**Lockable storage jar, 200 ml**

📏  $\varnothing 5,9 \times 11,5$  cm | 📦 C1 | 🌱 K

**21,44 zł**



🍷 FOOD SAFE 📏 400 ml

**82624**

**Szklany stoik 400 ml**

Stoik wykonany ze szkła borokrzemianowego, z pokrywką zamykaną na zatrzask, uszczelniany silikonem. Pojemność 400 ml.

**Lockable storage jar, 400 ml**

📏  $\varnothing 9,7 \times 10,3$  cm | 📦 C1 | 🌱 K

**28,91 zł**







 FOOD SAFE
  1000 ml
  ECO

**82616**

**Szklany pojemnik 1000 ml**

Pojemnik wykonany ze szkła borokrzemianowego z bambusową pokrywką wyposażoną w silikonowy pierścień, który zapewnia szczelność słoika. Pojemność 1000 ml.

**Borosilicate glass jar with pine wood lid, 1000 ml**

  $\varnothing 10,2 \times 17,2$  cm |
  L3,C1 |
  K

**31,55 zł**





 FOOD SAFE
  700 ml
  ECO

**82615**

**Szklany pojemnik 700 ml**

Pojemnik wykonany ze szkła borokrzemianowego z bambusową pokrywką wyposażoną w silikonowy pierścień, który zapewnia szczelność słoika. Pojemność 700 ml.

**Borosilicate glass jar with pine wood lid, 700 ml**

  $\varnothing 10,2 \times 14,2$  cm |
  L3,C1 |
  K

**28,91 zł**



FOOD SAFE

**80689**

**Elektryczny młynek do pieprzu**

Elektryczny młynek do pieprzu, wykonany ze stali nierdzewnej i szkła, z ceramicznym mechanizmem.

**Electric pepper mill**

✂️  $\varnothing 5,2 \times 22,3$  cm | |

**56,16 zł**



FOOD SAFE ECO

**81563**

**Zestaw młynków do soli i pieprzu**

Lakierowany młynek do soli i pieprzu wykonany ze stali nierdzewnej z bambusową pokrywką i ceramicznym mechanizmem.

**Salt and pepper mill**

✂️  $11 \times 5,4 \times 15,5$  cm | |

**122,95 zł**



FOOD SAFE

**80337**

**Elektryczny młynek do soli i pieprzu**

Elektryczny młynek do soli i pieprzu ze stali nierdzewnej i akrylu, o gumowanej powierzchni. Posiada dwie oddzielne komory, które mogą być niezależnie obsługiwane za pomocą przycisków.

**Electric salt and pepper mill**

✂️  $\varnothing 6,2 \times 17,2$  cm | |

**79,01 zł**



FOOD SAFE

**81587**

**Młynek do przypraw**

Młynek wykonany z wysokiej jakości szkła, z wytrzymałym ceramicznym mechanizmem mielącym i regulacją grubości mielenia. Pojemność 150 ml.

**Spice mill**

✂️  $\varnothing 6,5 \times 13,2$  cm | | |

**18,37 zł**





FOOD SAFE 750 ml

**82633**

**Lunchbox**

Pojemnik na żywność, wykonany ze szkła ze szczelnie zamkniętą na zatrzaski pokrywką. Pojemnik nadaje się do podgrzewania w mikrofalni i przechowywania w zamrażarce.

Glass container with lid, suitable for microwave and freezer

15,7 x 15,7 x 6,5 cm | T<sub>3</sub>,DC<sub>2</sub> | K

35,07 zł



05



11

FOOD SAFE

**88894**

**Porcelanowy garnek 250 ml**

Porcelanowy garnek, który można myć w zmywarce oraz używać w mikrofalówce. Uchwyty i pokrywa wykonane są z kolorowego żaroodpornego silikonu (do 250°C) oraz utrzymującego temperaturę. Pojemność 250 ml.

Porcelain pot with silicone lid and heat protected handles

14,8 x 10,2 x 7 cm | C<sub>1</sub> | K

17,49 zł



FOOD SAFE 750 ml

**82653**

**Pojemnik na żywność**

Solidny pojemnik na żywność, wykonany ze stali nierdzewnej o podwójnych ściankach, o pojemności 750 ml. W wieczku została ukryta składana łyżeczka.

Double walled food container, 750ml

9,3 x 21,5 cm | L<sub>3</sub> | K

131,74 zł



FOOD SAFE 920 ml

**88489**

**Pojemnik na lunch**

Praktyczne pudełko na lunch wykonane ze stali nierdzewnej i plastiku. Składa się z izolowanego próżniowo pojemnika o poj. 600 ml z podwójnymi ściankami i uchwytem oraz drugiego, przezroczystego pojemnika o poj. 320 ml.

Lunch box with carrying handle

12,5 x 19,5 cm | L<sub>3</sub> | K

75,99 zł



FOOD SAFE ECO 1000 ml

**82562**

### Pojemnik na lunch

Pojemnik na lunch wykonany ze stali nierdzewnej. Bambusowa pokrywka posiada uszczelkę i jest zamykana za pomocą dwustronnej klamry zaciskowej. Pokrywka może służyć również za deseczkę do krojenia lub talerzyk. Pojemność 1000ml.

stainless steel lunchbox with bamboo lid

18,2 × 12,1 × 5,8 cm | L3 | KS

**87,80 zł**



03



07



77

FOOD SAFE 1000 ml

**81155**

### Pudełko na lunch

Trwałe i przyjazne środowisku pudełko na przekąski lub lunch. Wykonane z aluminium, wyposażone w dwa mocne zatrzaski zapewniające bezpieczne przenoszenie jedzenia.

Aluminium lunch box with closure

17,2 × 11,6 × 5,3 cm | L3, C2 | KS

**70,22 zł**



03



07

FOOD SAFE 1000 ml ECO

**82531**

### Pudełko na lunch z dwiema przegródkami

Zestaw z bambusa i plastiku, na który składają się: pudełko z dwiema osobnymi komorami (każda z własną przykrywką), bambusowa pokrywka (która służy też jako deska do krojenia lub outdoorowy talerz), przekładka (do oddzielenia poszczególnych części posiłku w obrębie jednej przegrrody) oraz nóż, widelec i szeroka gumka do zamykania pudełka.

Lunchbox with two compartments

18,6 × 10,6 × 9,8 cm | L3 | KS

**52,99 zł**





FOOD SAFE
 500+1000 ml
 ECO
 4h+
 6h+

### 62464

#### Zestaw na lunch

Zestaw zawierający termos próżniowy i dwupoziomowe pudełko na lunch ze sztućcami i z ruchomą przegródką pozwalającą dowolnie dzielić pudełko na 2 komory. Całość spięta gumką. Zestaw wykonany ze stali nierdzewnej, włókien pszennych i bambusa.

Lunch set vacuum flask & box

25,5 x 18 x 11 cm |
 L3, L3 |
 K

124,99 zł



FOOD SAFE
 ECO
 1000 ml

### 81834

#### Pudełko na lunch

Pudełko wykonane ze szkła borokrzemianowego z pokrywką z bambusa i elastycznym silikonowym paskiem do zamykania.

Glass lunchbox with bamboo lid

19,9 x 15 x 6,5 cm |
 L3 |
 K

50,89 zł



FOOD SAFE
 ECO
 1000 ml

### 82313

#### Pudełko na lunch

Pudełko na lunch wykonane ze stali nierdzewnej z bambusowym wieczkiem oraz sztućcami. Zamykane gumką, w której znajdują się przegródki na sztućce.

Spacious stainless steel lunchbox with bamboo lid

18 x 13 x 7,2 cm |
 L3 |
 K

68,99 zł



FOOD SAFE ECO 4 x 30ml

**83228**

### Zestaw kieliszków

Zestaw składający się z 4 kieliszków o pojemności 30 ml oraz praktycznej deseczki z pętelką ułatwiającą transport.

Shot glass set

33 x 8 x 6 cm | L3 | K

32,43 zł



**93359**

### Zestaw podkładek z filcu

Zestaw podkładek z filcu w kształcie gwiazdek. Zawiera 4 duże, 4 średnie i 74 małe gwiazdki.

Star set made of felt

30 x 30 cm | L3, TT1 | P

7,49 zł



ECO

**83130**

### Korkowa podkładka pod kubek

Podkładka pod kubki i szklanki, wykonana z korka. Skutecznie ochroni meble przed zabrudzeniami.

Cork trivet

9 x 9 x 0,5 cm | L2, TT1, DTF1 | N

3,29 zł







01



03

### 83177

#### Zestaw podkładek na stół

Zestaw podkładek na stół wykonanych z PVC. Zawiera 4 duże podkładki pod talerze i 4 małe pod kubki czy szklanki.

8-pięce placemat

☒ 44 × 35,8 × 0,8 cm | ☒ S1 | ☒ K

77,25 zł



### 83136

#### Podkładka stołowa

Mata stołowa, wykonana z korka.

Cork table mat

☒ 40 × 30 × 0,3 cm | ☒ L2,DTF2,TT1 | ☒ N

17,49 zł



### 83131

#### Podkładka stołowa

Podkładka stołowa, wykonana z łatwego w czyszczeniu PVC.

PVC table mat

☒ 30 × 40 × 0,1 cm | ☒ S1 | ☒ N

17,49 zł



**92691**

**Lampka stołowa**

Lampka stołowa, wykonana z aluminium o mocy 3.5W z sensorem ruchu z funkcją przyciemniania. Lampa wyposażona jest w baterie o mocy 3 600 mAh, która zapewnia światło przez 5-20 godzin.

**Rechargeable Table lamp with touch sensor - including charging cable**

✂️  $\varnothing 10,8 \times 37 \text{ cm}$  | 📦 L3 | 🏠 K

**395,39 zł**



📦 130 ml

**72638**

**Nawilżacz powietrza z lampką LED**

Nawilżacz powietrza wyposażony w diodę LED ze zmieniającymi się kolorami. Nawilżacz ma pojemność 130 ml, w zestawie z kablem USB.

**Aroma humidifier with color changing LED light**

✂️  $\varnothing 9 \times 8,9 \text{ cm}$  | 📦 T3 | 🏠 K

**61,43 zł**

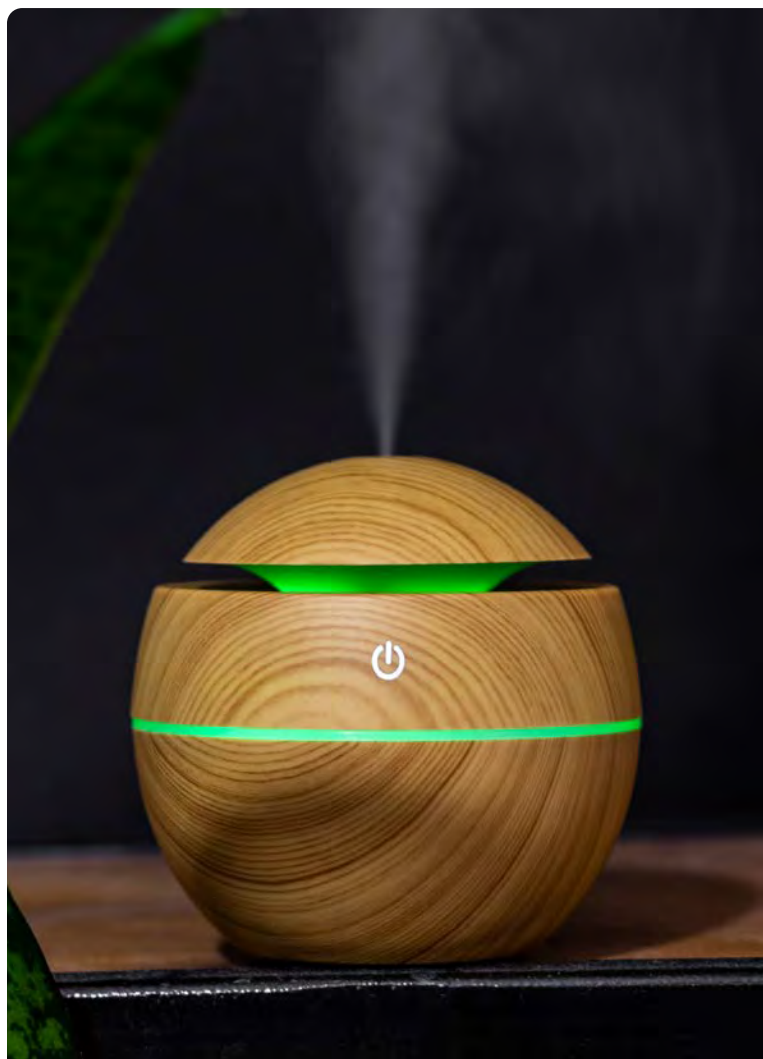



**80585**

**Lampka LED gwiazdka**

Plastikowa lampka LED w kształcie gwiazdy. Lampka po włączeniu automatycznie zmienia kolory.

**Night light in the shape of a star**

☒ 8 x 5 x 7,5 cm | ☒ T3,DC1 | ☒ K

**20,13 zł**



ECO

**73165**

**Świeczka dekoracyjna**

Świeczka dekoracyjna w szklanym pojemniku z bambusowym wieczkiem. Świeczka pakowana w kartonik.

**Candle in frosted glass with bamboo lid**

☒ ø 6,7 x 8 cm | ☒ L3,ETN1 | ☒ K

**21,88 zł**



**68669**

**Chusteczki higieniczne**

Opakowanie delikatnych chusteczek higienicznych. Zawiera 10 sztuk wysokiej jakości 3-warstwowych chusteczek.

**10 pcs handkerchieve 3-fold**

☒ 7,3 x 5,2 x 2,7 cm | ☒ ETN1 | ☒ N

**1,49 zł**



ECO

**60492**

**Chusteczki higieniczne**

Chusteczki 3-warstwowe (60 szt.) umieszczone w ekologicznym pudełku, wykonanym z papieru pochodzącego z recyklingu.

**Tissuebox with 60 three-ply tissues**

☒ 11,5 x 11,5 x 11,5 cm | ☒ S1,ETN1 | ☒ N

**8,09 zł**



**82332**

**Scyzoryk**

Solidny scyzoryk wykonany ze stali nierdzewnej z karabińczykiem.

**Pocket knife**

✂ 9 × 2,5 × 0,5 cm | ☒ L2 | ☒ K

**13,97 zł**



ECO

**61476**

**Składany nóż**

Składany nóż kieszonkowy ze stali nierdzewnej z drewnianą rączką.

**Folding knife with wooden handle**

✂ 9 × 1,5 × 2,3 cm | ☒ L2 | ☒ K

**28,04 zł**



**50681**

**Nóż kieszonkowy**

Składany nóż kieszonkowy z blokadą, wykonany ze stali nierdzewnej.

**Pocket knife with safety lock**

✂ 10 × 3,3 × 0,6 cm | ☒ L2,T4 | ☒ K

**9,58 zł**



ECO

**51899**

**Scyzoryk 11w1**

Scyzoryk z 11 funkcjami, wykonany ze stali nierdzewnej, w drewnianej obudowie. Posiada m. in. 2 piły, nożyczki, otwieracz do butelek i puszek, korkociąg, tarnik i śrubokręt.

**11-Parts stainless steel pocket knife**

✂ 9,2 × 2,3 × 1,8 cm | ☒ L2 | ☒ K

**20,13 zł**



**59601**

**Scyzoryk metalowy 5 funkcji**

Scyzoryk z aluminium i stali nierdzewnej, posiadający 5 funkcji: nożyk, nożyczki, pilnik do paznokci / przyrząd do czyszczenia paznokci oraz brelok.

**5-pięcie pocket knife**

✂️ 5,9 × 1,9 × 1 cm | 📏 L2 | 🏠 K

**9,99 zł**



**59602**

**Scyzoryk metalowy 7 funkcji**

Scyzoryk z aluminium i stali nierdzewnej, posiadający 7 funkcji: nożyk, otwieracz do puszek i butelek, korkociąg, śrubokręt oraz brelok.

**7-pięcie pocket knife**

✂️ 9,4 × 2,5 × 1,3 cm | 📏 L2 | 🏠 K

**14,39 zł**



ECO

**82692**

**Nóż kieszonkowy**

Mały nóż - finka, z ostrzem wykonanym ze stali nierdzewnej, drewnianą rączką i pętelką z rzemyka.

**Pocket knife with bamboo bowls and hanging loop**

✂️ 9,9 × 1,2 × 2,2 cm | 📏 L2 | 🏠 K

**26,28 zł**



**82095**

**Nożyk z odłamywanym ostrzem.**

Nożyk w plastikowej obudowie, z odłamywanym ostrzem i blokadą.

**Cutter with removable blade**

✂️ 15,2 x 1,7 x 3,7 cm | ☒ T3, DO | ☒ K

**6,06 zł**



**83176**

**Nóż do kartonu**

Uniwersalny nóż roboczy z 4 ostrzami i automatyczną wymianą ostrzy (40 x nowe ostrza).

**All-round work knife**

✂️ 16,5 x 2,1 x 4,2 cm | ☒ T3 | ☒ K

**16,17 zł**



**CrisMa®**



**89005**

**Nóż do kartonu**

Profesjonalny nóż tapicerski z 4 ostrzami i mechanizmem do ich łamania. Logotyp można umieścić na obudowie.

**CrisMa cutter with 4 blades**

✂️ 15,1 x 2,2 x 4,5 cm | ☒ T3 | ☒ K

**28,99 zł**



03



04



05



**89002**

**Nóż do kartonu**

Transparentny nóż do kartonu z kolorową końcówką i łamanym ostrzem, w plastikowej obudowie.

**Cutter with removable blade**

✂️ 15,5 x 3 x 1,4 cm | ☒ T2 | ☒ P

**2,19 zł**



04



08



10



05



06



**89003**

**Nóż do kartonu**

Mały nóż z łamanym ostrzem, w plastikowej obudowie.

**Cutter with removable blade**

✂️ 13,4 x 1,4 x 1,4 cm | ☒ T2 | ☒ P

**1,67 zł**



04



09



08



05



06



**89001**

**Nóż do kartonu**

Duży nóż z łamanym ostrzem, w plastikowej obudowie.

**Cutter with removable blade**

✂️ 15,3 x 3 x 1,4 cm | ☒ T2, DCo | ☒ P

**2,29 zł**



ECO

**93230**

**Multinarzędzie**

Multinarzędzie w bambusowej obudowie, wyposażone w szczypcę, pilnik, śrubokręt płaski, śrubokręt krzyżakowy, nóż itp.

Multifunction tool bamboo

✂ 7,2 x 3,5 x 1,8 cm | ☒ L2 | ☒ K

**35,07 zł**



ECO

**81419**

**Multinarzędzie ze stali nierdzewnej**

Wielofunkcyjny przyrząd ze stali nierdzewnej z drewnianymi uchwytami. Narzędzie wyposażono w nożyk, kombinerkę, piłkę, nożyczki i śrubokręt.

Multifunction tool, stainless steel

✂ 7,8 x 2,7 x 16,5 cm | ☒ L3,TT1 | ☒ E

**86,92 zł**



**90817**

**Multinarzędzie**

Multinarzędzie wykonane z metalu, posiada lampkę LED, młotek awaryjny, śrubokręt, klucz, otwieracz i nóż. Narzędzie zapakowane w pokrowiec. Produkt zawiera baterie.

Multi-tool knife

✂ 15,1 x 5,6 x 2,3 cm | ☒ L2 | ☒ E

**96,59 zł**



**83062**

**Zestaw przyrząd wielofunkcyjny i latarka**

Zestaw składający się z metalowej latarki z 14 diodami LED oraz wielofunkcyjnego narzędzia (m. in. obcęgi, pilniki, śrubokręty, piłka, nóż, otwieracz). Latarka zawiera baterie.

**Set of torch and multiple pincers**

✂️ 17,1 x 13 x 3,8 cm | 📦 L2 | 🏠 K

**109,77 zł**



**81943**

**Zestaw narzędzi**

Zestaw narzędzi z metalu w kartonowym opakowaniu. W zestawie znajduje się multinarzędzie z kombinerkami, nożem, tarnikiem, śrubokrętem, otwieraczem do butelek i puszek oraz breloczek z lampką LED, śrubokrętem płaskim i krzyżakowym, nożykiem i otwieraczem do butelek.

**Tool set in cardboard box**

✂️ 12,9 x 20 x 2,9 cm | 📦 T3, L2 | 🏠 K

**79,01 zł**

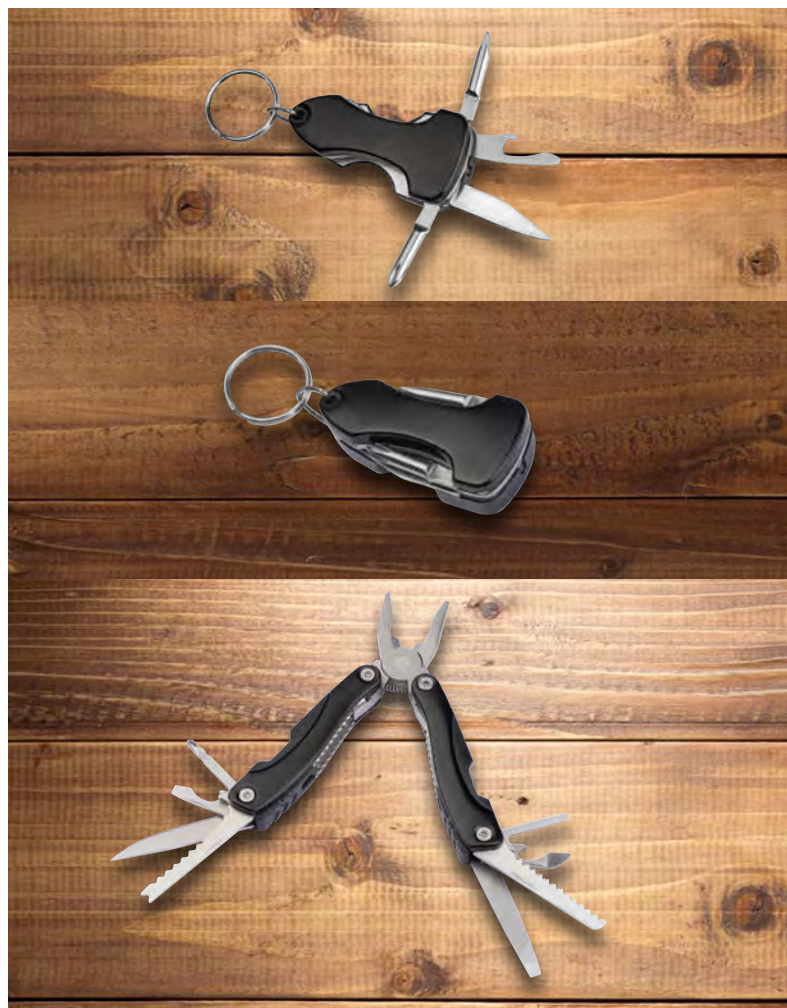



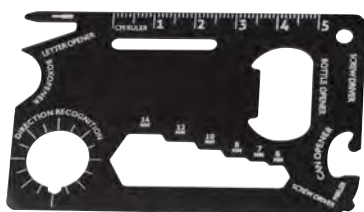

**90734**

**Karta survivalowa**

Karta survivalowa wykonana z aluminium. Zawiera: linijkę, otwieracz do butelek, otwieracz do puszek, śrubokręt, Logotyp można umieścić bezpośrednio na produkcie.

**Survival luggage tag**

✂️ 8,6 × 5,5 × 0,2 cm | 📦 L2 | 🏠 P

**8,26 zł**



**83127**

**Zestaw wkrętek**

Zestaw 24 magnetycznych wkrętek ze stali nierdzewnej, umieszczonych w etui ułatwiającym organizację.

**Screwdriver set**

✂️ 16,5 × 6,2 × 1,7 cm | 📦 T3,DC1 | 🏠 K

**35,07 zł**



**87823**

**Zestaw narzędzi**

25-częściowy zestaw narzędzi w aluminium etui zamkniętym na zamek, zawiera m.in.: szczypce, obcinaczki, zestaw wkrętek precyzyjnych, uchwyt do bitów i nasadek, przedłużkę.

**Tool box aluminium**

✂️ 20 × 13,5 × 3 cm | 📦 L3 | 🏠 K

**65,83 zł**



**88002**

**Zestaw narzędzi**

25-częściowy zestaw narzędzi ze stali umieszczony w plastikowym pudełku.

**25-piece tool case**

✂️ 15,5 × 10 × 5 cm | 📦 L3 | 🏠 KS

**52,64 zł**



**80832**

**Latarka COB z otwieraczem do butelek**

Aluminiowa latarka z żarówką LED COB z otwieraczem do butelek, klipsem i magnetyczną podstawką. Produkt zawiera baterie.

**COB light with bottle opener**

☒ ∅ 1,5 × 12,6 cm | ☒ L2 | ☒ K

**19,25 zł**



**81185**

**Latarka LED aluminiowa**

Aluminiowa latarka LED o mocy 10W z 3 trybami świecenia (światło stałe, migające i SOS). Wyposażona w pasek na rękę. Produkt zawiera baterie.

**LED flashlight with 3 different light functions**

☒ ∅ 3,6 × 13,6 cm | ☒ L2 | ☒ K

**45,61 zł**



**81374**

**Latarka COB**

Latarka COB wykonana z plastiku (ABS), z dodatkową lampką z boku, wyposażona w wygodną rączkę do przenoszenia.

**COB light**

☒ 9,5 × 3,5 × 13 cm | ☒ T4 | ☒ K

**18,37 zł**

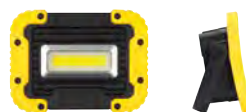

**91173**

**Lampa LED COB 10W**

Plastikowa lampa robocza o mocy 10 W. Wyposażona w 3 tryby świecenia (zwykły, SOS i migający) i składany uchwyt, który może służyć jako podstawka do utrzymania lampy w konkretnej pozycji lub jako rączka do przenoszenia.

**COB lamp**

☒ 13,7 × 4 × 10,2 cm | ☒ T3 | ☒ K

**46,49 zł**



### 88757

#### Latarka 9 LED metalowa

Latarka z 9 diodami LED dającymi bardzo jasne światło. Wykonana z aluminium i zapakowana wraz z trzema bateriami w kartonik.

Torch with 3 batteries in a box

∅ 2,5 × 8,6 cm | L2 | K

13,99 zł



### 88422

#### Latarka 14 LED

Metalowa latarka z 14 żarówkami LED. Dostarczana w kartonowym pudełku razem z bateriami 3xAAA.

Torch with 14 LEDs in a box

∅ 3,5 × 12,3 cm | L2 | K

33,31 zł



### 80387

#### Latarka LED teleskopowa

Latarka z 3 diodami LED i teleskopową rączką (dł. 60cm). Posiada głowicę obrotową 360° i magnes, dzięki któremu można przyciągnąć drobne metalowe przedmioty z trudno dostępnych miejsc. Produkt zawiera baterie.

Magnetic flexible telescope torch

∅ 2,1 × 17,2 cm | L2 | K

34,99 zł



**82299**

**Miarka 1,5 m**

Gumowana miarka z PVC, o długości 1,5 m, w papierowej banderoli.

**Rubberised 1,50 m measuring tape**

☒ 9 × 1,3 × 1,3 cm | ☒ T2 | ☒ KS

**1,76 zł**



☒ REAL LEATHER

**98794**

**Rękawice robocze**

Rękawice robocze wykonane ze skóry naturalnej i bawełny.

**Working gloves**

☒ size 10 | ☒ TT1,DTF1 | ☒ N

**31,55 zł**



**80895**

**Miarka składana 200 cm**

Składana miarka o długości 2 m (po rozłożeniu), wykonana z plastiku.

**2m yardstick**

☒ 23 × 3 × 1,5 cm | ☒ DC1,DC2 | ☒ N

**12,66 zł**



ECO

**93232**

**Taśma miernicza 5m**

Miarka o długości 5m, wykonana z plastiku z bambowym środkiem, wyposażona w blokadę oraz pętelkę ułatwiającą przenoszenie.

**5m steel measuring tape**

✂ 6,5 × 3,5 × 6,5 cm | ☒ L2, T3 | ☐ K

**18,37 zł**



**91183**

**Latarka czołowa COB 3W**

Plastikowa latarka COB na głowę z regulowanym, gumowym paskiem. Moc 3W. Wyposażona w 3 tryby świecenia (światło stałe, migające i przyciemniane). Dzięki stabilnej podstawie latarkę można też zdjąć z czoła i używać jak zwykłą lampkę.

**Headlamp**

✂ adjustable | ☒ T3 | ☐ K

**10,46 zł**



**CrisMa®**

**81735**

**Taśma miernicza 5 m**

Stalowa taśma miernicza o długości 500 cm z funkcją blokady. Miarka posiada duże cyfry, solidną obudowę z plastiku i metalu oraz pasek do zaczepiania.

**5 meter steel measuring tape**

✂ 8,5 × 3,7 × 6,6 cm | ☒ T3, DO | ☐ K

**25,40 zł**



**CrisMa®**

**81734**

**Taśma miernicza 3 m**

Stalowa taśma miernicza o długości 300 cm z funkcją blokady. Miarka posiada duże cyfry, solidną obudowę z plastiku i metalu oraz pasek do zaczepiania.

**3 meter steel measuring tape**

✂ 7,5 × 3,3 × 5,9 cm | ☒ T3, DO | ☐ K

**17,49 zł**



91171

**Brelok z karabińczykiem i zwijaną linką**

Plastikowy brelok z metalowym karabińczykiem, klipsem do paska oraz kółkiem na zwijanej linie.

Retractable keyring with carabiner

✂ 8,7 × 3,4 × 1,5 cm | ☒ T2, DC1 | ☒ KS

7,39 zł



07

03



04

05

92311

**Brelok plastikowy**

Płaski, plastikowy brelok z wbudowaną latarką LED o białym świetle, na metalowym kółku. Produkt zawiera baterie.

keyring with white LED

✂ 9,6 × 2,4 × 0,8 cm | ☒ T2 | ☒ K

3,08 zł



90737

**Latarka z brelokiem**

Mała, plastikowa latarka z 1 diodą LED, z brelokiem. Produkt zawiera baterie.

Pocket torch in key chain

✂ 12 × ø 1,3 cm | ☒ T2 | ☒ P

3,43 zł



81816

**Brelok multinarzędzie**

Metalowy brelok, który zawiera lampkę LED, płaski i krzyżakowy śrubokręt, otwieracz do butelek oraz nożyk.

Multitool with keyring

✂ 9 × 2,9 × 1,5 cm | ☒ L2 | ☒ K

20,99 zł



**91355**

**Brelok z miarką**

Brelok ze składaną, plastikową miarką o długości 0,5 m.

Keyring with folding ruler

✂ 6,4 × 2,4 × 1,3 cm | ☒ DC1 | ☒ N

**8,09 zł**



ECO

**92647**

**Breloczek - podstawa na telefon**

Drewniany breloczek, który posłuży jako podstawa na telefon.

Keychain with mobile stand made from bamboo

✂ 6 × 2,6 × 1,5 cm | ☒ L2, DC1 | ☒ K

**4,75 zł**



06



04



09



05



08

**88808**

**Taśma miernicza 1 m**

Stalowa miarka o długości 100 cm w kwadratowej obudowie z kolorowego plastiku, zawieszona na praktycznym breloku.

1 meter steel measuring tape

✂ 4 × 4 × 1 cm | ☒ T2, DC1 | ☒ K

**3,34 zł**



**91356**

**Brelok z poziomą**

Metalowy brelok do kluczy z plastikową poziomą.

Spirit level keyring

✂ 4 × 1,5 × 1,5 cm | ☒ T2, DC1 | ☒ P

**3,08 zł**



ECO

**93645**

**Smycz bawełniana**

Smycz do kluczy wykonana z bawełny.

**Cotton lanyard**

☒ 48 x 2,5 x 0,3 cm | ☒ S1, TT1, DTF1 | ☒ N

**4,75 zł**



ECO

**93631**

**Smycz korkowa**

Smycz do kluczy wykonana z korka.

**Cork lanyard**

☒ 49 x 2 x 0,2 cm | ☒ L2, TT1, DTF1 | ☒ N

**6,94 zł**



**95203**

**Smycz**

Nylonowa smycz o długości około 90 cm i szerokości 2 cm, z oddzielnym karabińczykiem. Idealna do zawieszenia dużej ilości kluczy.

**Lanyard**

☒ 90 x 2 cm | ☒ OEM1 | ☒ N

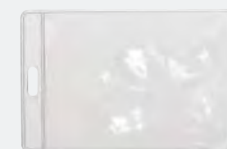
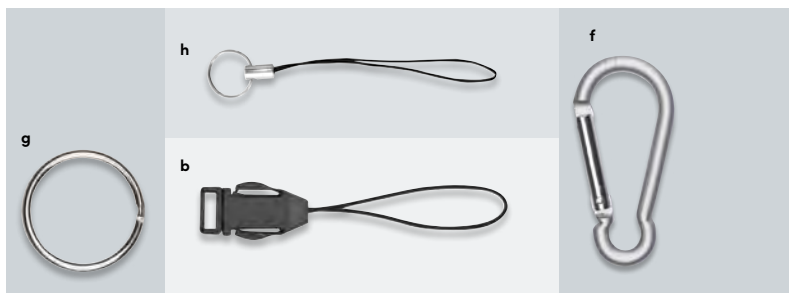

**91589**

**Transparentna zawieszka**

Transparentna zawieszka na identyfikator.

**Vertical badge holder**

☒ 6 x 9 cm | ☒ N



**91591**

**Transparentna zawieszka**

Transparentna zawieszka na identyfikator.

**Horizontal badge holder**

☒ 9 x 6 cm | ☒ N



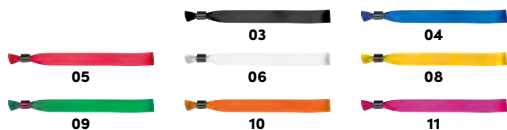

**93638**

**Opaska na rękę**

Materiałowa opaska na rękę z zamknięciem zaciskowym.

**Festival bracelets**

☒ 17 × 1,5 × 0,8 cm | ☒ S1, TT1, DTF1 | ☒ N

**1,05 zł**

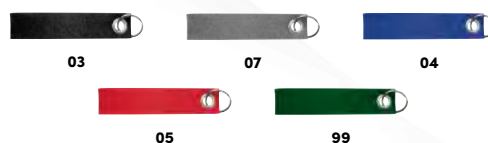

ECO

**93235**

**Filcowy brelok do kluczy**

Brelok do kluczy z filcową zawieszka, wykonana z materiału pochodzącego z recyklingu.

**RPET felt key ring**

☒ 14 × 3 × 0,6 cm | ☒ TT1 | ☒ N

**1,67 zł**

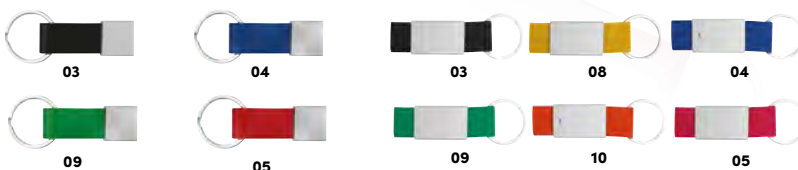

**97885**

**Brelok metalowy**

Brelok z metalu i skóry syntetycznej.

**Keyring with a black PU strap**

☒ 8,8 × 2,1 × 1 cm | ☒ L2 | ☒ KS

**9,58 zł**

**91169**

**Brelok**

Brelok składający się ze skóropodobnego paska (PU) i metalowej blaszki.

**Keychain with imitation leather strap**

☒ 8 × 2 × 0,5 cm | ☒ L2 | ☒ KS

**6,50 zł**

**90957**

**Brelok**

Brelok składający się z kolorowej taśmy i metalowej tabliczki.

**Keyring**

☒ 9,8 × 3,5 × 0,5 cm | ☒ L2 | ☒ KS

**5,45 zł**



**93508**

**Brelok metalowy CrisMa**

Brelok metalowy CrisMa z kolorowym, lakierowanym przodem. Logotyp można umieścić na metalowej blaszce.

Keyring "Super!!!"

✂ 8,8 x 3,2 x 0,4 cm | ☒ L2 | ☒ P

**1,05 zł**



**93507**

**Brelok metalowy CrisMa**

Brelok metalowy CrisMa z kolorowym, lakierowanym przodem. Logotyp można umieścić na metalowej blaszce.

Keyring "Top!!!"

✂ 8,8 x 3,2 x 0,4 cm | ☒ L2 | ☒ P

**1,05 zł**



**93510**

**Brelok metalowy CrisMa**

Brelok metalowy CrisMa z kolorowym, lakierowanym przodem. Logotyp można umieścić na metalowej blaszce.

Keyring "Wow!!!"

✂ 8,8 x 3,2 x 0,4 cm | ☒ L2 | ☒ P

**1,05 zł**



**93503**

**Brelok metalowy CrisMa**

Brelok metalowy CrisMa z kolorowym, lakierowanym przodem. Logotyp można umieścić na metalowej blaszce.

Keyring "You are beautiful!!!"

✂ 8,9 x 3,2 x 0,4 cm | ☒ L2 | ☒ P

**1,05 zł**



**93504**

**Brelok metalowy CrisMa Thank You**

Brelok metalowy z kolorowym, lakierowanym przodem.

Keyring "Thank you!!!"

✂ 8,9 x 3,2 x 0,4 cm | ☒ L2 | ☒ P

**1,05 zł**



**93505**

**Brelok metalowy CrisMa Call Me**

Brelok metalowy z kolorowym, lakierowanym przodem.

Keyring "Call me!!!"

✂ 8,9 x 3,2 x 0,4 cm | ☒ L2 | ☒ P

**1,05 zł**



24



09



05

**93506**

**Brelok metalowy CrisMa You Are Welcome**

Brelok metalowy z kolorowym, lakierowanym przodem.

Keyring "You are welcome!!!"

✂ 8,9 × 3,2 × 0,4 cm | ☒ L2 | ☒ P

1,05 zł



**93425**

**Brelok metalowy z rączką CrisMa Smile Hand**

Brelok metalowy CrisMa Smile Hand z rączką wykonaną z gumy typu TPE oraz blaszką do grawerowania.

Keyring smile hands

✂ 11,4 × 3,3 × 1 cm | ☒ L2 | ☒ K

6,06 zł



**90039**

**Brelok metalowy**

Metalowy brelok z zawieszkami oraz metalową blaszką, na której można umieścić logotyp.

Key ring with charms

✂ 7,7 × 4 × 0,4 cm | ☒ L2 | ☒ K

6,99 zł



14



24



12



09



08



10

**93481**

**Brelok metalowy CrisMa**

Brelok metalowy CrisMa z kolorowym, lakierowanym przodem. Logotyp można umieścić na metalowej blaszce.

Keyring manikin

✂ 8,5 × 6 × 0,4 cm | ☒ L2 | ☒ P

1,58 zł



09



08



05

**97777**

**Brelok metalowy CrisMa**

Brelok metalowy CrisMa z kolorową, lakierowaną buźką. Logotyp można umieścić na metalowej blaszce.

Keyring smiley

✂ 8,5 × 3,9 × 0,4 cm | ☒ L2 | ☒ P

1,58 zł





**97654**

**Brelok metalowy**

Metalowy brelok do kluczy z zawieszka w kształcie domku, umieszczoną na łańcuszku.

**Metal keyring in house shape**

✂️ 10,3 × 3,5 × 0,6 cm | 📦 L2 | 🏠 KS

**8,17 zł**



**97881**

**Brelok metalowy**

Brelok do kluczy z metalu o wysokim połysku, w kształcie ciężarówki.

**Metal keyring "HGV"**

✂️ 9 × 3,5 × 0,3 cm | 📦 L2 | 🏠 K

**8,26 zł**



**92270**

**Brelok metalowy**

Metalowy brelok do kluczy z prostokątną środkową częścią z metalu szczotkowanego.

**Metal keyring**

✂️ 8,6 × 3,5 × 0,6 cm | 📦 L2 | 🏠 KS

**8,35 zł**



**92212**

**Brelok metalowy**

Prostokątny brelok metalowy, ze środkową częścią z metalu szczotkowanego.

**Metal keyring**

✂️ 8 × 3,5 × 0,4 cm | 📦 L2,DO | 🏠 KS

**6,99 zł**



ECO

**91396**

**Brelok**

Brelok do kluczy z metalu z drewnianym elementem.

**Keyring with wooden stick**

✂️ 8,4 × 2,4 × 0,5 cm | 📦 L2 | 🏠 KS

**8,70 zł**



**92108**

**Brelok metalowy**

Prostokątny brelok metalowy, ze środkową częścią z metalu szczotkowanego.

**Metal keyring**

✂️ 8 × 3,5 × 0,6 cm | 📦 L2,DO | 🏠 KS

**7,12 zł**



**92273**

**Brelok metalowy**

Metalowy brelok do kluczy z prostokątną matową zawieszka, na której można umieścić logo.

**Metal keyring, rectangular**

✂️ 7,7 × 2,3 × 0,3 cm | 📦 L2 | 🏠 KS

**7,12 zł**



**92211**

**Brelok metalowy**

Okrągły brelok z chromowanego metalu.

**Metal keyring**

☒ 7 × 3,5 × 0,3 cm | ☒ L2, DO | ☒ KS

**6,50 zł**



**91662**

**Brelok metalowy**

Owalny metalowy brelok z pętlą z drutu, do którego można przyczepić klucz.

**Oval key chain with wire loop**

☒ 3 × 0,6 × 7,2 cm | ☒ L2 | ☒ KS

**8,70 zł**



**91426**

**Brelok metalowy**

Okrągły metalowy brelok z pętlą z drutu, do którego można przyczepić klucz.

**Round key chain with wire loop**

☒ 2,6 × 0,6 × 7,2 cm | ☒ L2 | ☒ KS

**8,70 zł**



**97882**

**Brelok metalowy**

Brelok do kluczy z metalu o wysokim połysku, z żetonem do wózka.

**Metal keyring with shopping chip**

☒ 7,6 × 3,5 × 0,6 cm | ☒ L2 | ☒ KS

**10,46 zł**



04

05

06

09

**90477**

**Brelok z żetonem**

Metalowy brelok z karabińczykiem i żetonem do wózka na zakupy.

**Keyring with shopping coin**

☒ ø 2,5 × 8,3 cm | ☒ L2, T3 | ☒ P

**2,99 zł**



**90367**

**Otwieracz do butelek z żetonem**

Metalowy otwieracz do butelek z żetonem do wózka i brelokiem.

**Keychain with shopping coin and bottle opener**

✂ 9,7 × 2,3 × 0,5 cm | ☒ L2, DO | ☒ KS

**11,99 zł**



**92260**

**Brelok metalowy z otwieraczem**

Brelok do kluczy z błyszczącego i chromowanego metalu z otwieraczem do butelek.

**Metal keyring with bottle opener**

✂ 8,2 × 3,2 × 0,8 cm | ☒ L2 | ☒ K

**6,94 zł**



**91583**

**Brelok z żetonem**

Metalowy brelok do kluczy z żetonem do wózka sklepowego i otwieraczem.

**Keyring with shopping cart chip**

✂ 6 × 2,3 × 0,2 cm | ☒ L2 | ☒ KS

**5,45 zł**

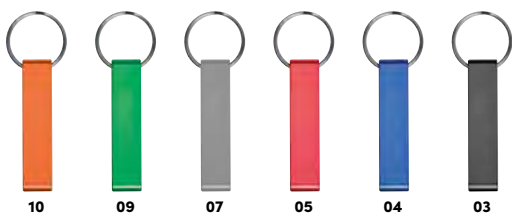

**82325**

**Brelok z otwieraczem do butelek**

Metalowy brelok z otwieraczem do butelek, którego można użyć również jako stojaka na telefon.

**Metal keyring with bottle and can opener**

✂ 7,5 × 2,5 × 1,5 cm | ☒ L1 | ☒ P

**1,32 zł**





06

05

04

FOOD SAFE

### 83020

#### Otwieracz do butelek

Plastikowy otwieracz "rączka" dostępny w szerokiej gamie kolorystycznej. Doskonały produkt promocyjny. Logotyp można umieścić bezpośrednio na produkcie.

#### Bottle opener

☒ 9,4 × 4,1 × 1 cm | ☒ T2, DC1 | ☒ N

2,02 zł



09

06

04

FOOD SAFE

### 80837

#### Otwieracz do butelek - skrzynka

Plastikowy otwieracz do butelek w kształcie skrzynki z butelkami piwa. Logotyp można umieścić bezpośrednio na produkcie.

#### Bottle opener in the shape of a beer crate

☒ 6 × 4,7 × 3,7 cm | ☒ T2 | ☒ P

6,94 zł



04

05

09

11

10

### 73575

#### Klepsydra - minutnik

Mała klepsydra wypełniona kolorowym piaskiem, jedno przesypanie się piasku trwa 3 minuty.

#### Hourglass - 3 min

☒ ø 1,8 × 6 cm | ☒ T2 | ☒ P

3,43 zł



### 91588

#### Magnes

Magnes o średnicy 3 cm, wykonany z tworzywa sztucznego, zapewnia dużo miejsca na białej powierzchni do pełnego nadruku cyfrowego.

#### Magnet

☒ ø 3 × 1 cm | ☒ DCo, T2, DO | ☒ N

2,29 zł



**92576**

**Okladka na dokumenty**

Pokrowiec - osłonka na dokumenty, wykonany z przezroczystego materiału PVC. Zakładany na zasadzie okładki na książki.

**PVC document cover**

✂️ 13,8 × 9,9 × 0,2 cm | 📦 T2, S1 | 🏠 N

**0,99 zł**



**91527**

**Brelok z otwieraczem**

Kółko na klucze z metalowym otwieraczem do butelek, poliestrowym paskiem i 5 małymi karabińczykami w różnych kolorach.

**Keychain with bottle opener and 5 mini snap hooks**

✂️ 13 × 3,4 × 1,8 cm | 📦 L2 | 🏠 N

**10,90 zł**



04



09



03



05

**91168**

**Brelok z karabińczykiem**

Metalowy brelok do kluczy z karabińczykiem na poliestrowej taśmie.

**Keyring pendant with carabiner and metal plate**

✂️ 15,7 × 3 × 0,5 cm | 📦 L2 | 🏠 KS

**9,58 zł**



07



03



04



09



05



**91164**

**Brelok z karabińczykiem**

Brelok do kluczy z aluminiowym karabińczykiem.

**Snap hook keyring**

✂️ 6 × 3 × 0,5 cm | 📦 L1 | 🏠 P

**2,29 zł**



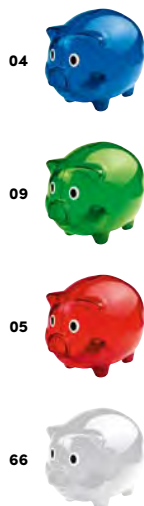

**56235**

**Plastikowa skarbonka**

Zabawna świnka - skarbonka wykonana z transparentnego plastiku.

**Transparent piggy bank**

✂ 12,6 x 10 x 10,1 cm | ☒ T4 | ☐ K

**16,17 zł**



**58386**

**Skarbonka globus**

Obracająca się skarbonka w kształcie kuli ziemskiej wykonana z plastiku.

**Savings box in globe shape**

✂ ∅ 10 x 16 cm | ☒ ETN1 | ☐ K

**36,82 zł**



RFID PROTECTION REAL LEATHER

**91385**

**Etui na karty z ochroną RFID**

Etui na karty kredytowe (do 4 kart) wykonane ze skóry naturalnej, z ochroną RFID i specjalnym zaczepem do paska do spodni.

**RFID Card case**

✂ 7,2 x 0,5 x 9,8 cm | ☒ T3, L3 | ☐ KS

**35,07 zł**



RFID PROTECTION REAL LEATHER

**91186**

**Etui na karty z ochroną RFID**

Etui na karty i wizytówki, wykonane ze skóry naturalnej, wyposażone w ochronę RFID zabezpieczającą karty przed kradzieżą danych. Posiada 3 przegródki na karty oraz kieszonek na pieniądze.

**Leather RFID credit card case**

✂ 10,5 x 7,5 x 0,5 cm | ☒ L3, T3 | ☐ KS

**27,60 zł**



**90268**

**Skrobaczka do szyb z rękawicą**

Plastikowa skrobaczka do szyb z rękawicą, która na zewnątrz została wykonana z wytrzymałego poliestru (600D), a w środku z ciepłego polaru.

**Ice scraper glove**

☒ 38 x 16 x 2,4 cm | ☒ T4, TT1 | ☒ N

**12,22 zł**



**99011**

**Parkometr ze skrobaczką**

Plastikowy parkometr ze skrobaczką do szyb.

**Parking disc with ice scraper**

☒ 11,9 x 15,6 x 0,7 cm | ☒ T4, DC2 | ☒ P

**6,24 zł**



04



66



05



10

**99012**

**Skrobaczka do szyb**

Skrobaczka do szyb wykonana z transparentnego, szronionego plastiku.

**Ice scraper transparently frosted**

☒ 22,2 x 10,8 x 2,9 cm | ☒ T3, DC2 | ☒ N

**4,75 zł**



**90891**

**Skrobaczka z miotłką**

Ergonomiczna skrobaczka do szyb ze zdejmowaną miotłką. Wykonana z plastiku.

**Plastic ice scraper with brush**

☒ 40,5 x 10 x 7,5 cm | ☒ T3 | ☒ P

**13,99 zł**



**92567**

**Rękawiczki zimowe do ekranów dotykowych**

Rękawiczki z PET, rPET i akrylu, które na palcach - kciuku, wskazującym oraz środkowym - posiadają specjalne wstawki, umożliwiające obsługę ekranów dotykowych bez konieczności zdejmowania rękawiczek.

**RPET gloves**

☒ one size | ☒ TT1 | ☒ N

**11,34 zł**



**98765**

**Rękawiczki do smartfona**

Rękawiczki z miękkiego akrylu. W miejscu kciuka i palca wskazującego wykonane są ze specjalnego tworzywa, dzięki któremu można obsługiwać w nich ekrany dotykowe.

**Acrylic gloves with touch tops on two fingers**

☒ one size | ☒ TT2 | ☒ N

**8,26 zł**



**92656**

**Aluminiowy koc termoizolacyjny**

Koc termoizolacyjny, ze względu na nieprzepuszczalność wody, świetnie sprawdzi się jako koc piknikowy. Rozmiar po rozłożeniu: 130 x 210 cm.

**Aluminum insulating blanket in a pouch**

☒ 8,7 x 1,8 x 13,7 cm | ☒ ETN2 | ☒ P

**4,75 zł**



**92449**

**Brelok odblaskowy**

Plastikowy breloczek odblaskowy w kształcie misia.

**Reflecting bear keyring**

☒ 5 × 0,7 × 7 cm | ☒ T2 | ☒ P

**2,46 zł**



**92677**

**Ośłona na plecak**

Odblaskowa osłona na plecak o intensywnym żółtym kolorze, z odblaskowymi paskami. Świetnie sprawdzi się na rower. Nie tylko ochroni Twój plecak przed wilgocią, sprawi także, że będziesz lepiej widoczny na drodze.

**Rain cover for backpacks with reflective strips and elastic drawstring**

☒ 50 × 35 × 25 cm | ☒ S1,TT2 | ☒ P

**20,13 zł**



**91431**

**Bransoletka odblaskowa**

Elastyczna bransoletka odblaskowa z poliestru i stali, sama zwija się na ręce.

**Safety bracelet**

☒ 35,8 × 3,1 × 0,5 cm | ☒ L2 | ☒ N

**4,31 zł**

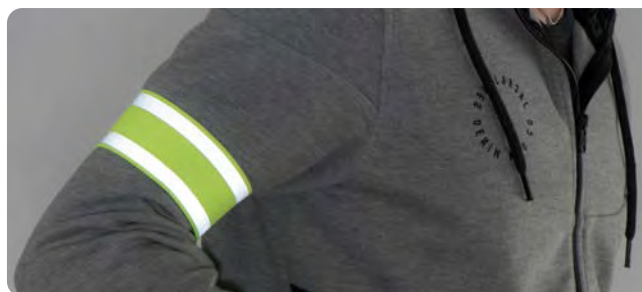

**90468**

**Odblaskowa opaska na ramię**

Odblaskowa opaska na ramię, regulowana. Wykonana z poliestru (20%) i elastanu (80%).

**Reflective arm band**

☒ 32,4 × 5,1 cm | ☒ S1 | ☒ N

**4,48 zł**



 AZO FREE

**53397**

**Czapka z daszkiem poliestrowa 6 paneli**

Czapka z daszkiem, 6-cio panelowa, uszyta z poliestru. Posiada elementy odblaskowe i zapięcie na rzep. Barwiona bez AZO.

**Cap for adults**

☒ 26 × 15 × 11,5 cm | ☒ TT1,DTF1,HF | ☒ N

**15,73 zł**



 AZO FREE

**53398**

**Czapka dla dzieci poliestrowa 6 paneli**

Czapka z daszkiem dla dzieci, 6-cio panelowa, uszyta z poliestru. Posiada elementy odblaskowe i zapięcie na rzep. Barwiona bez AZO.

**Cap for kids**

☒ 23 × 15 × 10,5 cm | ☒ TT1,DTF1,HF | ☒ N

**17,49 zł**



**90995**

**Kamizelka odblaskowa**

Kamizelka odblaskowa dla dorosłych z odblaskowymi paskami (klasa 2). Wykonana z poliestru. Posiada certyfikat ISO 20471.

**Safety vest for adults**

☒ XXL | ☒ TT2,TT3,S2 | ☒ P

**21,00 zł**



**92888**

**Kamizelka odblaskowa dla dzieci**

Poliestrowa kamizelka odblaskowa dla dzieci z paskami odbijającymi światło klasy 2, certyfikat EN 1150:1999.

**Childrens' safety jacket EN 1150:1999**

☒ S | ☒ S2,DTF2,TT2 | ☒ P

**16,61 zł**



**56093**

**Światło odbłaskowe**

Plastikowe światło LED w kształcie serca, z klipssem i kółkiem do zaczepiania. Produkt zawiera baterie.

**Flashlight clip in heart shape**

☒ 4 × 1,9 × 3,4 cm | ☒ T2,DCo | ☒ K

**5,79 zł**



**80927**

**Latarka 6 LED z silikonowym paskiem**

Mała metalowa latarka z 6 diodami LED oraz z silikonowym paskiem do trzymania lub powieszenia. Produkt zawiera baterie.

**Flashlight with silicone band**

☒ ∅ 2,5 × 4,9 cm | ☒ L2 | ☒ K

**10,46 zł**



**92890**

**Naklejka odbłaskowa**

Odblaskowa naklejka samoprzylepna wykonana z PVC, którą można przykleić lub przyszyć na wybranej powierzchni.

**Smiler sticker**

☒ ∅ 7 cm | ☒ T2 | ☒ P

**1,14 zł**



**90947**

**Brelok w kształcie kamizelki odbłaskowej**

Plastikowy brelok odbłaskowy w kształcie kamizelki bezpieczeństwa.

**Key fob in the shape of a safety vest**

☒ 4,3 × 0,5 × 5,9 cm | ☒ T2 | ☒ P

**1,85 zł**



**92889**

**Zawieszka odbłaskowa**

Zawieszka odbłaskowa wykonana z PVC z metalowym łańcuszkiem umożliwiającym przymocowanie jej do plecaka lub części garderoby. Zawieszka posiada uśmiechniętą buźkę z obu stron.

**smile pendant with bead chain**

☒ ∅ 4,9 cm | ☒ T2 | ☒ N

**1,58 zł**



**92693**

**Narzędzia rowerowe**

Zestaw narzędzi do naprawy roweru. W zestawie znajduje się listek papieru ściernego, klucz, 5 łałek, 2 wentyle, 2 nakrętki na wentyle oraz 2 łyżki do opon.

**Bicycle repair kit**

✂️ 12,8 x 6,5 x 2,3 cm | 📦 T3 | 🏠 K

**17,49 zł**



**88001**

**Zestaw narzędzi rowerowych**

17-częściowy rowerowy zestaw naprawczy z plastiku i metalu. w etui z poliestru. Zawiera m.in. wielofunkcyjne narzędzie i łatki samoprzylepne.

**Bicycle repair kit, 17 pieces**

✂️ 8,2 x 4,4 x 10,9 cm | 📦 TT1,DTF1 | 🏠 N

**45,61 zł**

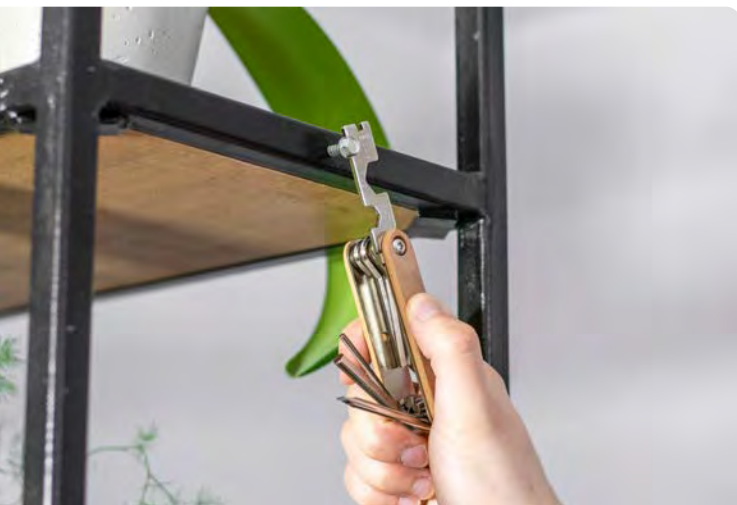

ECO

**82657**

**Narzędzia rowerowe**

Przyrząd do roweru w drewnianej obudowie. Poręczne narzędzie, którego nie możesz zapomnieć podczas wyprawy rowerowej.

**Bicycle Tool in wooden casing**

✂️ 9,5 x 3,3 x 1,7 cm | 📦 L2 | 🏠 KS

**26,28 zł**



03



06



08



04



05

### CrisMa®

**91107**

**Zapalniczka jednorazowa**

Jednorazowa zapalniczka wykonana z plastiku.

**Classic disposable lighter**

☒ 2,8 × 1,6 × 8,6 cm | ☒ T1,DCo | ☒ N

**1,29 zł**



03



06

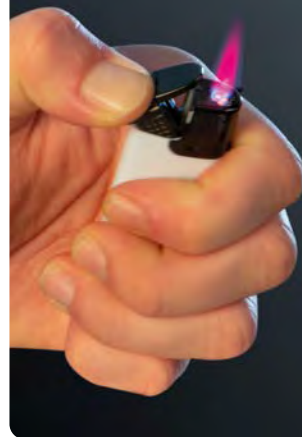

**91392**

**Zapalniczka**

Elektryczka zapalniczka z ABS i metalu, z regulowanym płomieniem. Można ją wielokrotnie napełnić.

**Slim lighter**

☒ 2,5 × 1,2 × 7,9 cm | ☒ T2,DCo | ☒ N

**2,72 zł**



03



04



07



08



06



05

### CrisMa®

**91106**

**Zapalniczka plastikowa**

Zapalniczka elektryczna z plastiku, z płynną regulacją płomienia, można ją wielokrotnie napełnić.

**Electronic lighter, refillable**

☒ 2,5 × 1,1 × 8,2 cm | ☒ T1,DCo | ☒ N

**2,69 zł**



03



04



06



05

### CrisMa®

**90046**

**Zapalniczka**

Elektryczna, plastikowa zapalniczka z regulacją płomienia i możliwością wielokrotnego napełniania.

**Electronic lighter**

☒ 2,9 × 1,6 × 8,6 cm | ☒ T1,DCo | ☒ N

**2,29 zł**



03



09



06



08



04



05

### CrisMa®

**97552**

**Zapalniczka plastikowa**

Plastikowa zapalniczka elektryczna z płynną regulacją płomienia, do wielokrotnego napełniania.

**Electronic lighter**

☒ 2,4 × 0,9 × 8,2 cm | ☒ T1,DCo | ☒ N

**2,72 zł**





## CrisMa®

**93777**

### Zapalniczka elektryczna

Plastikowa zapalniczka elektryczna z płynną regulacją płomienia, do wielokrotnego napełnienia.

#### Lighter

☒ 2,5 × 1,5 × 8,3 cm | ☒ DC Co | ☒ N

**3,49 zł**



**90977**

### Zapalniczka na USB

Zapalniczka wykonana z plastiku, ładowana kablem USB (działa bez gazu).

#### USB lighter

☒ 7,9 × 2,7 × 1,6 cm | ☒ T2, DC1 | ☒ N

**11,69 zł**



**91393**

### Zapalniczka

Elektryczna zapalniczka z ABS i metalu, z płynnie regulowanym płomieniem, można ją wielokrotnie napełnić.

#### Thick lighter

☒ 3,4 × 1 × 6 cm | ☒ T2, DC1 | ☒ N

**2,55 zł**



**98741**

### Zapalniczka metalowa

Metalowa zapalniczka automatyczna w kształcie sztabki złota, do wielokrotnego napełnienia. Zapakowana w pudełko.

#### Lighter "Gold bar"

☒ 7 × 3,2 × 1,6 cm | ☒ L3 | ☒ K

**21,88 zł**



97



03



04



05

**90976**

**Zapalniczka na USB**

Elektroniczna zapalniczka wykonana z matowego plastiku, ładowana na USB (działa bez gazu).

**Mat USB lighter**

☒ 3,9 × 1,6 × 7 cm | ☒ T2, DC1 | ☒ K

**42,99 zł**



06



03



**93167**

**Zapalniczka**

Elektryczna zapalarka, dzięki której z łatwością podpalisz trudnodostępny knot. Zapalniczkę można wielokrotnie napełniać.

**Lighter with attachment for candles**

☒ 2,5 × 1,18 × 12,2 cm | ☒ T1, DC1 | ☒ N

**4,57 zł**



**90045**

**Opalarka do creme brulee**

Wykonany z plastiku i metalu palnik cukierniczy do przygotowywania creme brulee, z regulacją płomienia.

**Creme Brulee torch**

☒ 6 × 3,5 × 11,2 cm | ☒ T3 | ☒ K

**19,25 zł**



**86016**

**Zapalarka metalowa**

Klasyczna metalowa zapalarka do świec, grilla itp.

**Slim long metal electronic lighter**

☒ 17,6 × 1,5 × 1,1 cm | ☒ L2 | ☒ K

**15,99 zł**



09

Schwarzwolf®  
outdoor



#### F24004

##### Multitool Armador New Schwarzwolf

Elegant 15-in-1 multitool in black neoprene pouch. Material: stainless steel tools, aluminium handle.

✂️ 10 x 4,5 cm | 📏 L3 - 4 x 0,5 cm

#### F24005

##### Multitool Armador Black New Schwarzwolf

Schwarzwolf Armador multi-tool in a black color for DIY and all kinds all trips such as: camping, mushroom picking. 15 devices in one - e.g: combination pliers, file, flat head screwdriver Philips, knife, bottle and can opener.

✂️ 10 x 4,5 cm | 📏 L3 - 4 x 0,5 cm



10

Schwarzwolf®  
outdoor



#### F24003

##### Multitool Pony New Schwarzwolf

13-in-1 Schwarzwolf multitool in a heavy duty black neoprene pouch. Material: non slip aluminium handle, stainless steel tools.

✂️ 6,8 cm | 📏 TT1; L2 - 2 x 2,3 cm

#### F240570

##### Multitool Noble Schwarzwolf

Schwarzwolf multitool contains 11 kinds of tools - a knife, a beer opener, a can opener, pliers, splitters, a saw, a screwdriver, a Phillips screwdriver, a file, a stripping tool. The tool set has a carabiner and is packed in a neoprene case and is packed in a Schwarzwolf box.

✂️ 10,5 x 4 x 2 cm | 📏 L1 - 3 x 0,8 cm



## F240580

### Pocket knife Nemrut Schwarzwolf

Multifunctional Schwarzwolf pocket knife. Includes 9 tools – knife, scissors, saw, corkscrew, bottle opener, can opener, flat screwdriver, phillips screwdriver and carabiner. The handle of knife is in a modern grooved design on the one side and has a smooth surface for your logo printing from the other side.

📏 L2 - 4 x 1 cm



## F520200

### Bicycle multitool Inari Schwarzwolf

Multifunctional Schwarzwolf tool for bikers. Includes 7 types of tool in different sizes – bicycle spoke key, flat screwdriver, phillips screwdriver, hex key 4/5/6mm, hex wrench in a size from 3.3 to 18 mm, bottle opener and ruler.

📏 11,5 x 3,8 x 1,1 cm | 📏 L2 - 2 x 0,5 cm



## F240020

### Multitool Pelat Schwarzwolf

Multifunctional Schwarzwolf tool with 12 tools for your trips in the nature. Material: S/S 2CR13 steel. Packed in case and Schwarzwolf gift box.

📏 10 x 1,5 x 2 cm | 📏 L2; TT1 - 4,5 x 1,5 cm

## F230100

### Flashlight Delgada Schwarzwolf

Schwarzwolf rechargeable outdoor flashlight with wrist strap that contains CREE T6 diode. Thanks to the extending head it allows you to regulate the focalization and switch power of the light. It has 5 modes of lighting: weak, medium, stronger, flashing and SOS. Comes with a rechargeable battery with 2200 mAh capacity and USB Micro cabel. Flashlight can be also used with 3 AAA bateries. Packed in a Schwarzwolf gift box. Luminosity: 270 lumens

📏 14,7 x 3,5 cm | 📏 L3 - 2 x 1 cm



**F190020**

**Knife Pilz Schwarzwolf**

Mushroom knife Schwarzwolf. Material: stainless steel and wood.

☒ L2 - 4 x 1 cm



**F230070**

**Camping flashlight Luca Schwarzwolf**

Camping light/lantern with three modes of lighting. Strong light, weak light and flashing mode. Manual included. Luminosity: 60 lumens. 3 x AA Batteries included

☒ ø 8,5 x 13,5 cm; ø 8,5 x 5 cm | ☒ DC2 - 3,5 x 1,5 cm



**F230080**

**Flashlight Biwa Schwarzwolf**

Outdoor metal flashlight Schwarzwolf. It includes Cree XPE diode and extending COB diode that allows very intensive lighting. At the end of the flashlight is magnet and hook for hanging. Packed in Schwarzwolf gift box. Luminosity: Cree XPE diode 130 lumens, COB diode 180 lumens. Batteries 4 x AAA included.

☒ 16,7 x 4 cm; 22,8 cm | ☒ L3 - 3 x 1 cm



**F230070**

**Flashlight Antelao Schwarzwolf**

Outdoor flashlight Schwarzwolf with wrist strap. Extending T6 diode allows intensive lighting for small size of light source. It has a function of regulating the focalization and switching the light. Packed in Schwarzwolf gift box. Batteries 3 x AAA included.

☒ 13,5 x 3,5 cm; 16 cm | ☒ L3 - 1,5 x 0,8 cm



### F230880

#### Flashlight Herlen Schwarzwolf

Schwarzwolf rechargeable head lamp with 5 LED diodes (main diode, 2 side diodes, 2 red side diodes). The head lamp has 3 modes of lighting: strong, weak, red. Thanks to its recharging it saves the environment. When the battery is fully charged, it lights up for up to 6-12 hours. Comes with USB-C cable.

⊗ 6 x 4 x 4,2 cm | ⊞ T3 - 3 x 0,6 cm

### F230060

#### Flashlight Tronador Schwarzwolf

Head lamp Schwarzwolf in black colour with COB diode. It has three modes of lighting: weak light, strong and flashing. Included headband rubber with Schwarzwolf logo. Packed in Schwarzwolf gift box. Batteries 3 x AAA included.

⊗ 6,5 x 4 x 4,5 cm | ⊞ T3 - 2 x 1 cm

### F230090

#### Flashlight Mino Schwarzwolf

Head flashlight with XPE diode. It has a sensor and 5 lighting modes: low light, stronger light, flashing light, red light and red flashing light. Includes a rubber band for the head with the Schwarzwolf logo. Flashlight charged by micro USB (cable included). When the battery is fully charged, it works up to 7 hours. Packed in a Schwarzwolf box.

⊗ 6 x 4 x 3,2 cm | ⊞ T4 - 2 x 0,7 cm



**F190440**

**Multifunctional knife Bako Schwarzwolf**

Multifunctional Schwarzwolf knife in a case with a drawstring. Knife can be used as a bottle opener which is placed at the end of the knife and its handle for tightening a nuts. The drawstring includes an orange whistle. The case is made of special plastic alloy Kydex. Packed in a Schwarzwolf gift box. Material: stainless steel, special plastic alloy Kydex.

✂ 13 x 2 cm | ☒ L1 - 3 x 0,7 cm



**F190100**

**Pocket knife Matrix Schwarzwolf**

Pocket knife with aluminum handle and belt clip aluminum/stainless steel.

✂ 11,5 x 3,1 x 1,6 cm | ☒ L3 - 3 x 0,5 cm



**F480160**

**Binoculars Trivor Schwarzwolf**

Schwarzwolf binoculars with 10x25 optics, field of view at 1000 m: 101, viewing angle 5.8 °, average exit pupils 11 mm, shortest focusing distance 3 m. The binoculars are packed in a neoprene case with a neck strap and in a Schwarzwolf gift box.

✂ 11 x 11,5 x 3,5 cm | ☒ S2 - 4 x 2 cm



## F352400

### Backpack Elbert Schwarzwolf

Black rolltop Schwarzwolf backpack is suitable for tourism as well as every day use. The backpack is decorated by black strips with a grey hemming. It has a main internal compartment with a one separated pocket and a small accessories pocket, a front small zipper pocket, two sides mesh pockets and one small back zipper pocket. After rolling it fastens with a plastic buckle. The backpack has a padded back and shoulder straps. Volume: rolled backpack 25 l, folded backpack 32 l

✂ 60/45 x 41 x 15 cm | ☒ TT2 - 10 x 10 cm



## F352300

### Backpack Ohio Schwarzwolf

Practical rolltop Schwarzwolf backpack in a grey colour is suitable for tourism as well as every day use. The backpack has two small front zipper pockets, two sides pockets and a back zipper entry to the main compartment which includes one big separated pocket and two small pockets for accessories. After rolling it fastens with two plastic buckles. The backpack has a padded back and shoulder straps. Volume: rolled backpack 25 l, folded backpack 32 l.

✂ 60/45 x 39,5 x 15 cm | ☒ TT2 - 15 x 15 cm

 **Schwarzwolf®**  
outdoor



## F760600

### Wallet Atbara Schwarzwolf

Small Schwarzwolf travel case for accessories, ID papers, money or credit cards, which you will appreciate during your activities. The case has a RFID protection and contains one main zipper pocket and a side zipper pocket. It is made of a special fabric with increased abrasion resistance and has waterproof zippers.

✂ 13 x 8,5 cm | ☒ TT1 - 8 x 3 cm





### F350020

#### Bag Nunavut Schwarzwolf

Practical Schwarzwolf drawstring bag is suitable for casual wearing or for a trip. It is made of quality ripstop polyester (420D). Backpack has one pocket with zipper on a side. Backpack can be easily folded to your handbag for eventual usage. Volume: 8 l, weight: 105 g.

☒ 33 x 45 cm | ☒ TT2 - 15 x 15 cm



### F350070

#### Backpack Orizaba Schwarzwolf

Practical backpack is suitable for travelling as well as everyday use. Padded back system, padded shoulderstraps with handles, practical pocket for a laptop with protective reinforcement, two bottle pockets, compression straps, inner pocket with compartments for small items and a small carabine, stash pocket. Material: 300D Nylon, Dobby nylon, 210D Polyester. Volume: 27 l.

☒ 49 x 29 x 18 cm | ☒ TT3 - 10 x 7 cm

### F530470

#### Waist bag Mobila Schwarzwolf

Always have your important things at hand thanks to the Schwarzwolf folding belt bag. Folds into itself, it is small and compact and always fits in your luggage. It will be especially useful if you don't want to take a big backpack for a trip. The layout then offers three zipped storage spaces. One main pocket, one inner pocket and one outer pocket. It also has an inner loop with a carabiner for keys. It is made of a pleasant soft, yet firm material. It is inconspicuous under clothing and does not attract thieves. Thanks to the adjustable belt, you can wear it around your waist and over your shoulder.

☒ 22 x 11,5 cm | ☒ S1 - 8 x 4 cm



## F451020

### Air mattress Sajama Schwarzwolf

The Schwarzwolf inflatable mat with an integrated pillow is packed in a practical nylon case with a drawstring. It will certainly be an indispensable helper when camping. It takes up a minimum of luggage space thanks to its small size and low weight of 620 g.

✂️ 190 x 65 x 6,5 cm | 📦 S2 - 10 x 10 cm



## F530020

### Towel Citas Schwarzwolf

Outdoor towel. Lightweight and highly absorbent, ideal for sports and travel. Quick dry, antibacterial. Packed in polyester bag. Weight: 300g/m2. Material: 80% polyester, 20% polyamide.

✂️ 60 x 120 cm | 📦 TT2; HF - 10 x 10 cm



## F700310

### Games set Yarra Schwarzwolf

Schwarzwolf travel set of a playing card and a dice in a tin box. You will certainly welcome this set, for example during your camping trip, when you and your friends will be able to enjoy the evening with a fun game or just at home with your family. The set includes 54 playing cards with a water repellent surface treatment, 6 dice, 15 note papers and a pencil.

✂️ 8,5 x 11 x 2 cm | 📦 L2 - 4 x 2 cm



## F150460

### Sunglasses Mahaveli Schwarzwolf

Polarized Schwarzwolf sunglasses. The sunglasses are made in black colour with red details and metal hinges where Schwarzwolf logo is placed. They have a black lenses with UV400 protection. Comes with a black microfibre pouch and a hard black case with a zipper. Includes a white microfibre cleaning cloth suitable for sublimation. Packed in a Schwarzwolf gift box.

✂️ 16,5 x 7,5 x 6,5 cm | 📦 SU - 10 x 10 cm



### F490020

#### Bottle Kibo 800 ml Schwarzwolf

Sports Schwarzwolf bottle made of tritan with a rubberized surface. It does not contain BPA. Suitable for cold and hot drinks from 10°C to 90°C. On the bottom of the bottle there is a silicone strip with the Schwarzwolf logo. Tritan is an ecological and healthy alternative to plastic. Bottles made of this material are free of harmful phthalates and toxic BPA.

☒ Ø 7,3 cm x 27 cm | ☒ T4; DC2 - 3 x 3 cm



### F510590

#### Thermal bottle Dinara 750 ml Schwarzwolf

Schwarzwolf double-walled vacuum bottle with 0,750 l volume which makes the temperature of your drink last longer. Packed in a Schwarzwolf gift box.

☒ Ø 8,6 x 28,8 cm | ☒ L3 - 4 x 4 cm



### F491220

#### Food jar Cibus Schwarzwolf

This 550 ml Schwarzwolf food thermos allows you to take your favourite soup or porridge with you on a trip to nature or even to work and keep it hot or cold for a long time. The thermos is complemented by a folding spoon in the cap for your convenience. It is easy to maintain and has a practical design. Packed in Schwarzwolf gift box.

☒ Ø 9,5 x 16,5 cm | ☒ L3; S2 - 5 x 5 cm

### F510010

#### Thermal mug Liard 360 ml Schwarzwolf

Schwarzwolf thermo mug made of stainless steel. The mug has the capacity of 360 ml. Thanks to its property to keep temperature of cold and hot drinks, it will be very handy for example during your way to work. Packed in a Schwarzwolf gift box.

☒ Ø 8,8 x 16,4 cm | ☒ L3 - 3 x 5 cm



### F500010

#### Hip flask Olympos Schwarzwolf

Practical branded bottle in a simple black design has volume 237 ml. It is made of stainless steel and packed in a gift box.

✂️ 13 x 9,5 x 2,2 cm | 📦 L3 - 6 x 3 cm



### F480030

#### Multifunctional spoon Latemar Schwarzwolf

Multifunctional Schwarzwolf spoon includes a knife and its end with teeth can be used as a fork. Together it makes a complete set of cutlery for your camping. Material: S/S 2CR14 steel. Dones in a bag and packed in a Schwarzwolf gift box.

✂️ 15 cm; 21 cm, 6,5 cm | 📦 L2 - 4 x 0,5 cm



### F500120

#### Hip flask set Tahat Schwarzwolf

Schwarzwolf hip flask set. Includes: flask in a black and silver combination made of stainless steel, 4 cups 30 ml in black pouch and funnel. The Schwarzwolf logo is placed on the bottom of the flask. Packed in a Schwarzwolf gift box.

✂️ 14,5 x 8 x 2,5 cm | 📦 L1 - 5 x 1,5 cm





### F560050

#### Foldable picnic blanket Alvernia Schwarzwolf

Schwarzwolf foldable picnic blanket which you can use on your trip to nature for a rest or for a lunch. The blanket has practical straps for easy packing and carrying.

☒ 170 x 140 cm | ☒ HF - 5 x 4 cm



### F560360

#### Blanket Brisa Schwarzwolf

The Schwarzwolf lightweight travel blanket is perfect for your trips by plane, car, bus and train. It is made of micro-fiber that easily extract sweat and gives you warmth and comfort. It is packed in a practical nylon bag.

☒ TT1; HF - 8 x 4 cm



### H680020

#### Ecological lighter Sanford Schwarzwolf

This practical and ecological rechargeable Schwarzwolf lighter will be handy during your trip in nature. The lighter works on the basis of electric discharge instead of a flame. Charging can be done by using the micro USB port of the lighter, allowing it to be charged by connecting it to any computer or other compatible power source with an output voltage DV 5V±0,5V and output current below 3000 mA. The lighter includes a lithium battery with a capacity 220 mAh. The charging time of lighter is 1 - 2 hours and full lighter lasts approximately one week or after 100-200 sparks. Comes with micro USB cable.

☒ 4,7 x 6,7 x 1,6 cm | ☒ L2; DC1 - 0,9 x 3 cm



**B120540**

**Desk organizer with charger Tapis Pierre Cardin**

An elegant multifunctional Pierre Cardin office mouse pad made of textile recycled material. The mouse pad contains a 10W wireless charger with 2A input and 5V output, a stand for three pens, a card holder and a mobile phone stand. The mouse pad is recharged by the USB cable included in the package. Packaged in a gift box, comes with a certificate of authenticity.

☒ S2 - 10 x 8 cm



**B040166**

**Notebook A5 Elegance Pierre Cardin**

Luxury A5 notebook by Pierre Cardin in hard cover. The notebook is covered in recycled fabric and has a magnetic closure decorated with an elegant bamboo clasp. Contains 160 lined pages of 70gr paper and a pen loop. Packaged in a gift box, comes with a certificate of authenticity.

☒ 16 x 21 x 1,5 cm | ☒ TT1 - 10 x 5 cm



**B013610**

**Metal pen Vivid Pierre Cardin**

Elegant ballpoint pen Pierre Cardin with a rotary mechanism. The ballpoint pen comes in three modern colours. Its upper part is made of black metal and the lower part of the pen has a smooth rubber surface finish, that is very pleasant to touch. The ballpoint pen contains a quality blue refill with the tip 1 mm. Packed in Pierre Cardin's luxurious pocket, comes with a certificate of authenticity.

☒ 14 x 1 cm | ☒ L2 - 3 x 0,6 cm





29

**B040100**

**Writing set Celebration Pierre Cardin**

Luxury set of roller and ballpoint pen Pierre Cardin in fashionable colours with aluminium body and rubber surface finish, which is very pleasant to the touch. They are decorated by black details and could be used also like stylus. The roller contains a blue refill Schneider with the tip 0.5 mm, the ballpoint pen contains a quality blue refill with the tip 0.7 mm.

✂ 1 x 13,5 cm; 1 x 14 cm | ☒ L1 - 4 x 0,6 cm



08

**B010170**

**Metal pen Celebration Pierre Cardin**

Luxury Pierre Cardin ballpoint pen in fashionable colours with aluminium body and rubber surface finish, which is very pleasant to the touch. It is decorated by black details and could be used also like stylus. The ballpoint pen contains a quality blue refill with the tip 0.7 mm.

✂ 1 x 14 cm | ☒ L1 - 4 x 0,6 cm

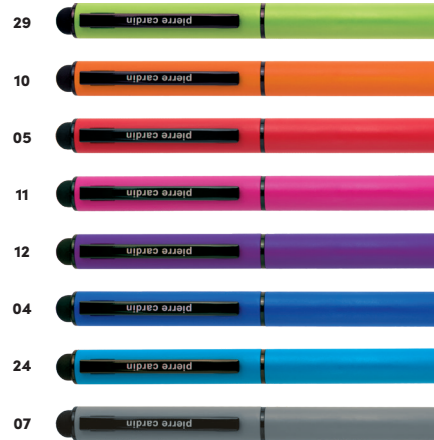

11

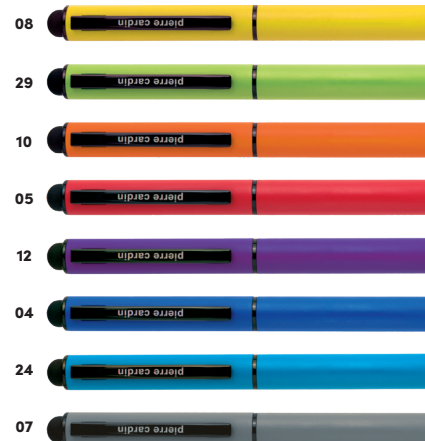

**B030060**

**Roller pen Celebration Pierre Cardin**

Luxury Pierre Cardin roller in fashionable colours with aluminium body and rubber finish, which is very pleasant to the touch. Roller has black details and could be used also like stylus. Click shut cap on the top protects the pen tip. The roller contains a blue refill Schneider with the tip 0.5 mm.

✂ 1 x 13,5 cm | ☒ L1 - 4 x 0,6 cm



**B040120**

**Writing set Claudie Pierre Cardin**

Luxury set of roller and ballpoint pen Pierre Cardin with aluminium body and rubber surface finish, which is very pleasant to the touch. They are decorated by silver details and could be used also like stylus. The roller contains a blue refill Schneider with the tip 0.5 mm, the ballpoint pen contains a quality blue refill with the tip 0.7 mm. Packaged in Pierre Cardin's luxurious pocket, comes with a certificate of authenticity.

✂ 1,1 x 13,5 cm | ☒ L2 - 4 x 0,6 cm

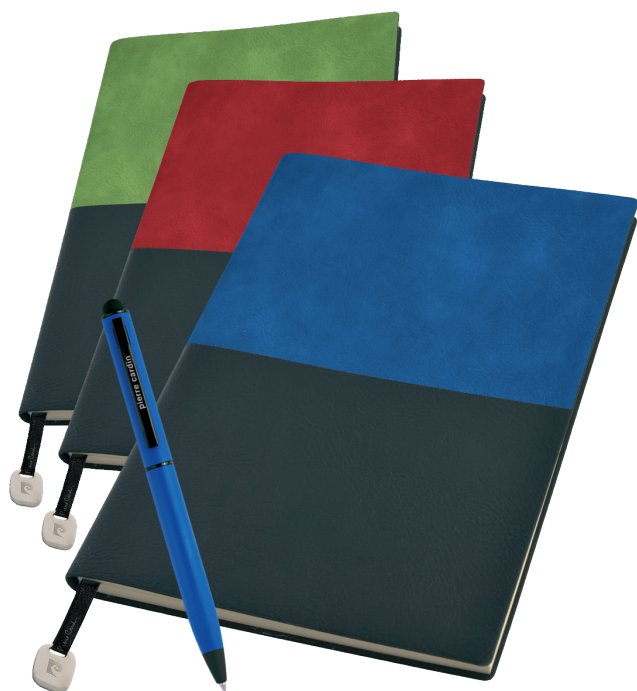

**B350120**

**Notebook and pen REPORTER Pierre Cardin**

Branded set of luxury two-colour Pierre Cardin notepad A5 REPORTER and elegant Pierre Cardin ballpoint pen CELEBRATION in fashionable colours. The notepad is equipped with gloss bookmark with metal plate and 160 dotted line pages, 80g. The ballpoint pen has an aluminium body and rubber surface finish, which is very pleasant to the touch. It is decorated by black details and could be used also like stylus. The ballpoint pen contains a quality blue refill with the tip 0.7 mm.

✂ 20,8 x 16,2 x 1,4 cm; 1 x 14 cm | ☒ S1 - 8 x 5 cm



**B010110**

**Metal pen Adeline Pierre Cardin**

Elegant ballpoint pen Pierre Cardin with a rotary mechanism, matt black metal body with silver clip and stylus. It contains a quality blue refill with the tip 0.7 mm. Packaged in a luxury pocket Pierre Cardin, comes with a certificate of authenticity.

✂ 0,6 x 13,5 cm | ☒ L2 - 4 x 0,4 cm





**B040070**

**Writing set Amour Pierre Cardin**

Luxury set of ballpoint pen and micro pencil Pierre Cardin in silver, aluminium body with simple clip, fine engraving at the surface of the grip. Ballpoint pen contains a quality blue refill with the tip 1 mm, micro pencil a graphite 0.5 mm. Packed in Pierre Cardin's luxurious pocket, comes with a certificate of authenticity.

✂ 0,7 x 14 cm, 0,7 x 14 cm | 📏 L2 - 5 x 0,5 cm



**B010010**

**Metal pen Espace Pierre Cardin**

Branded metal ballpoint pen Pierre Cardin with a rotary mechanism. Body is decorated with checkered engraving, contains a quality blue refill, the tip 1 mm and a spare black refill. Packaged in luxury box Pierre Cardin, comes with certificate of authenticity.

✂ 1 x 13,7 cm | 📏 L2 - 3 x 0,3 cm

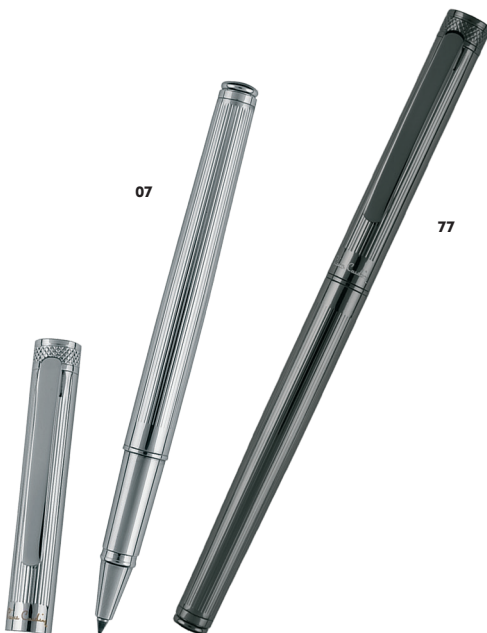

**B030020**

**Roller pen Renee Pierre Cardin**

Quality and elegance at their best, all crafted in massive metal, either in all-chrome or in gun-metal. The ball pen features a twist action mechanism and carries a large capacity blue ink refill fitted with a 1mm tip for smooth writing. The automatic twist action pencil comes with a 0.5mm graphite also available from the best retailers.

✂ 1,2 x 14 cm | 📏 L2 - 2,5 x 0,4 cm



**B010040**

**Metal pen Aurelie Pierre Cardin**

The elegant and branded metal ballpoint pen Pierre Cardin in white colour with silver details. Pen has a rotary mechanism and contains a quality refill in blue colour with the tip 1 mm. It is supplied also with a spare black refill. Packaged in a luxury box Pierre Cardin, comes with a certificate of authenticity.

✂ 1,2 x 13,5 cm | 📏 L2 - 3 x 0,7 cm



**B040060**

**Writing set Jacques Pierre Cardin**

The caps are engraved with alphabetical letters and this design and the style of the clip coupled with the black lacquered barrels produce a wonderful impression whilst the all-metal parts contribute to unsurpassed quality. The blue ink ball pen refill has a 1mm tip for soft excellent writing and the fountain pen comes with one standard blue ink cartridge that is easily available from the best retailers. An extra black refill for the ball pen is included in the attractive and elegant gift box as well as a certificate of authenticity.

✂ 1 x 14 cm; 1 x 14 cm | 📏 L2 - 4 x 0,5 cm



**B040040**

**Writing set Christophe Pierre Cardin**

Combining either ball pen and fountain pen or ball pen and roller, these sets are of extremely high quality and will certainly satisfy the most demanding recipients. Laser engraving the names, one by one, on the cap alongside the clip, of each perfectly targeted recipient produces the most effective and lasting promotional operation yet at reasonable cost. Both sets are delivered with blue ink refill or cartridge and extras in black ink.

✂ 1 x 13,7 cm; 1 x 13,7 cm | 📏 L2 - 4 x 0,5 cm



**B350070**

**Gift set Concorde Pierre Cardin**

Here is the elegant PIERRE CARDIN Roller pen that every fashion-conscious lady or gentleman will proudly wear as should be with a distinctive accessory. The pen itself is fitted with a large capacity high quality blue ink refillable cartridge with a 0.5 mm tip and a touchpad that comes very handy when operating a smartphone or a tablet. The all-stainless-steel cardholder presents a practical rubberized surface and perfectly completes a coveted gift set that will satisfy all your prospects, clients and friends.

✂ 19 x 16 x 2,2 cm; 1 x 13,5 cm | 📏 L2; L3 - 4 x 0,8 cm



## A-Z INDEX

	Strona		Strona		Strona
Akcesoria Bluetooth	108-114, 201	Karteczki do markowania	54-57	Power banki	93-99
Akcesoria dla dzieci	48-53, 185-187, 202-209	Koce	280-285	Szczoryki	290-291
Akcesoria do telefonów	93-108	Kosmetyczki	132-133	Skarbonki	311
Akcesoria do wina	256-259, 264-265	Koszyki na zakupy	170-171	Skrobaczki do szyb	312
Akcesoria komputerowe	86-92, 104	Kubki do kawy	236-237, 239, 242-255	Słuchawki	112-113
Akcesoria kuchenne	266-287	Latarki	296-297	Stojaki biurowe	54-60, 73-79, 105-108
Akcesoria podróżne	128-133, 136-140	Miarki	298-299, 301	Termosy	210-225
Artykuły do grilla	183, 269	Narzędzia	292-295	Torby	142-153
Artykuły odblaskowe	193-194, 314-316	Notatniki	68-71	Torby na zakupy	157-174
Artykuły piknikowe	178-180	Notesy	61-71	Torby podróżne	141-143
Artykuły plażowe	182-187	Noże do kartonu	292	Torby termiczne	150, 173-177
Artykuły sportowe	194-201	Okulary do wirtualnej rzeczywistości	100	Wizytowniki	72
Artykuły z portami USB	86-99, 103, 105-113	Okulary przeciwsoniczne	188-190	Worki sportowe	154-157, 162
Artykuły zimowe	312-313	Ołówki	48-51	Wskaźniki laserowe	17
Breloki	300-308, 310, 314	Otwieracze do butelek	258-259, 308-309	Zakreślacze	47
Butelki do napojów	226-234	Parasole	114-125	Zapalniczki	318-320
Długopisy	10-47	Parkometr	312	Zegary	77-85
Długopisy do ekranów dotykowych	11-13, 32-34, 41, 44	Piersiówki	260-262	Zegary ściennie	80-83
Dozowniki do napojów	238	Piórniki	52-53	Zestawy do herbaty	250, 253
Głośniki	108-111	Płaszczki i poncza przeciwdeszczowe	125-127	Zestawy do manicure	129
Kalkulatory	76	Plecaki	144, 148-153	Zestawy do pielęgnacji obuwia	136
				Zestawy piśmienne	23-29

## Przykładowy opis produktu / Original text

### 10067

#### Długopis dotykowy

Długopis wykonany z aluminium o metalicznej powłoce. Posiada końcówkę do ekranów dotykowych.

#### Metal ball pen

✂ 1 x 14,5 cm | ☒ Lo,DCo | ☐ P

493,63 zł

## Definicje oznaczeń / Text Definition

### 10067

#### Numer artykułu/Item number

✂ 14,5 x 1 cm | ☒ L1;DCo 5 x 0,6 | ☐ P

✂ : Rozmiar artykułu/Itemsize

☒ : Grupa nadruku/Print group -

Wielkość nadruku/Printing size

☐ : Opakowanie/Packing

Opakowanie/Packing: K=kartonik/box,

P=woreczek foliowy/polybag, NWP=Non Woven

Pouch/woreczek non woven, VP=Verlourpouch/

woreczek welurowy, N=brak opakowania

jednostkowego/not single packed

	Page		Page		Page
Backpacks	151-157	Notebooks	52-61	Safety	151, 165, 193-194, 294-296
Bags	142-182	Notepads / Memos	50-51	Shoe polishing sets	136
Beach	186-189	Picnic	180-185	Shopping bags	161-175
Bluetooth items	83, 103-106, 108-09, 114	Piggy banks / money boxes	139, 295	Shopping baskets	173
Bottle openers	251, 254-255, 292-2293	Pocket knives	274-278	Speakers	103-106
Calculators	72	Safety	151, 165, 193-194, 298-300	Sports	194-198
Clocks	73-83	Shopping bags	161-175	Sunglasses	190-191
Coffee mugs	230-232, 236-247, 256-257	Sports	194-198	Tea sets	245, 254-255
Conference folders	62-66	Sunglasses	190-191	Thermal flasks	208-220
Cooling function articles	175-179	Thermal flasks	208-222	Toiletry bags	132-133
Cutters	276-277	Toiletry bags	132-133	Tools	273-275, 297
	49-51, 68-75, 111-112	Tools	277-279, 301	Torches	276-279, 282
Desk accessories	90, 100, 102-103, 111-112	Torches	280-283, 286	Touch pens	19-20, 25, 27-28, 37, 40
Drinking bottles / jars	223-228	Touch pens	19-20, 25, 27-28, 37, 40	Travel accessories	137-141
Gym bags	158-161	Travel bags	141-144	Travel bags	141-144
Highlighters	48-49	Wall clocks	76-80	Umbrellas	114-125
Hip flasks	252-253	Wine accessories	248-251, 254-255	USB items	84-91, 107
Keyrings	285-292, 294	Winter accessories	296-297	Virtual reality	107
Kitchenware	258-273	Writing sets	7-15, 19-21, 24, 44	Visit card holders	67
Lighters	302-304	Powerbanks	92-99	Wall clocks	76-80
Measuring tapes	283-285	Rain coats and ponchos	125-127	Wine accessories	248-249, 252-253
				Winter accessories	292-293
				Writing sets	7-15, 19-21, 24, 44

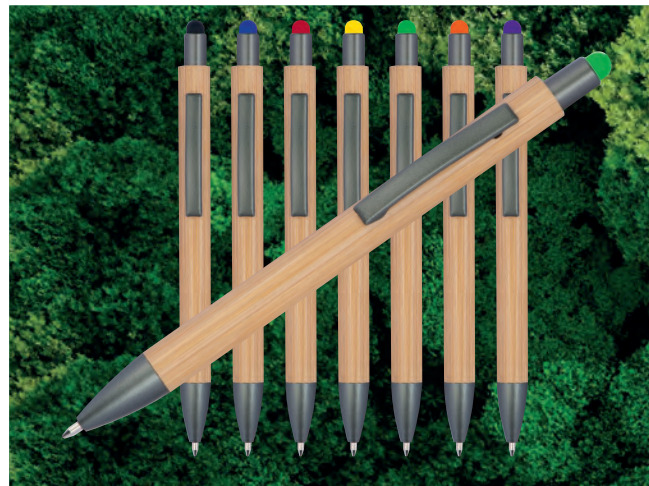

## CERTIFICATED AND SUSTAINABLE SUPPLY CHAIN

