

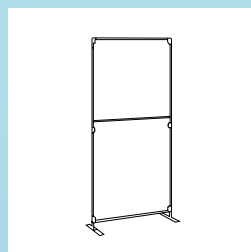

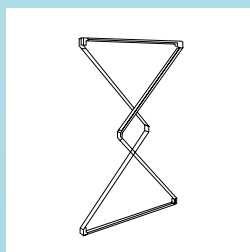

FASTFRAME™

ZBUDUJ PRZESTRZEŃ W KILKA SEKUND

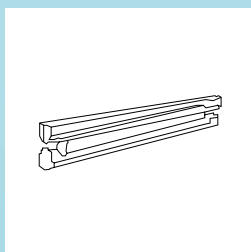

Przedstawiamy Twoje **innovacyjne**
i **ekonomiczne** modułowe
rozwiązanie ekspozycyjne.





FASTFRAME™ to wyjątkowe, zrównoważone oraz **przyjazne użytkownikowi** rozwiązanie ekspozycyjne, **wyłącznie od** Ultima Displays.



Bardziej wszechstronne niż pop-up

- » Konfigurowalne
- » Bezszwowa grafika
- » Łatwa do zmiany Grafika zakończona silikonem (SEG)
- » Wiele zastosowań



Bardziej elastyczne niż rollup

- » Składany w kilka sekund
- » Lekki, przenośny
- » Jedna rama, wiele grafik
- » Grafika jednostronna lub dwustronna
- » Możliwość rozbudowy, bez łączeń
- » Bezszwowa, elastyczna tkanina
- » Oszczędność kosztów dzięki wielokrotnemu użyciu



Bardziej konfigurowalne niż stoisko wystawiennicze

- » Możliwość rozbudowy – z czasem dodawane moduły
- » Szybka zmiana projektu
- » Doskonałe wykorzystanie przestrzeni
- » Konstrukcja bez użycia narzędzi
- » Bezszwowa grafika

Odmień swoją przestrzeń w sekundy korzystając z **FASTFRAME™**



1. Spakowanie

Lekka rama jest wstępnie zmontowana w wygodnej, przenośnej torbie.



2. Rozkładanie

Wstępnie zmontowana rama pozwala na szybkie rozstawienie ścianki, poprzez umiejscowienie centralnej poprzeczki podporowej.

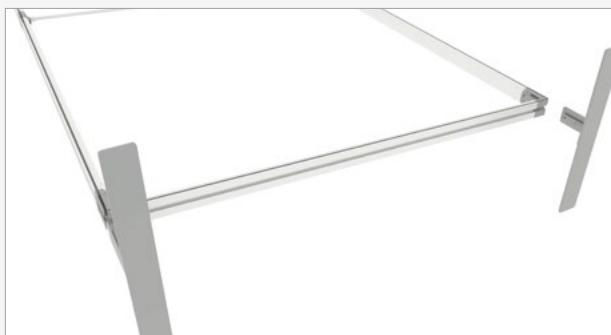

3. Elementy składowe

W razie potrzeby można dodać stopy, które zwiększą sztywność ramy.



4. Montaż grafik

Twoją grafikę, dostępną w wykończeniu Standard lub Premium, można następnie nałożyć na zmontowaną ramę.

Zrównoważone ekspozycje

Jako że zrównoważony rozwój jest kluczowym tematem zarówno dla organizatorów wydarzeń, jak i wystawców, modułowe systemy ekspozycyjne oferują wybór świadomy ekologicznie.

- » Wykonane z aluminium, materiału nadającego się do nieskończonego recyklingu
- » Wykorzystanie poliestrowych materiałów graficznych, które można wielokrotnie poddać recyklingowi
- » Grafika wydrukowana tuszami na bazie wody
- » Jeden system do wielu zastosowań



Ciesz się **wieloma korzyściami**, takimi jak:



Wydajna rama bez użycia narzędzi

Może zostać rozłożona i być gotowa w krótkim czasie.



Lekka i bardzo smukła

Urządzenie jest przenośne, co znacznie ułatwia podróżowanie i przechowywanie.



Bezszwowa grafika

Zastosuj pojedynczą grafikę do połączenia ram, aby stworzyć dużą, bezszwową ramę.



Zrównoważona

Wielokrotnego, a nie tylko jednorazowego użytku.



Wymienna grafika

Wyświetlanie wielu wiadomości za każdym razem.



FASTFRAME™ korzysta z **Grafiki zakończonej silikonem**

- » Grafika na tkaninie jest obszyta silikonowym kederem, który wsuwa się w kanał ramy, co ułatwia montaż
- » Jest to bardziej opłacalne niż opcje alternatywne i można z niego korzystać wielokrotnie
- » Grafika drukowana jest przy użyciu tuszy na bazie wody, co jest bardziej przyjazne dla środowiska
- » Bezszwowa grafika może być zastosowana do połączenia większych ram
- » Grafikę można wielokrotnie wymieniać



Montaż **niezliczonych konfiguracji**

Jeden system, nieskończona liczba zastosowań dla wszystkich przestrzeni.

- » Premiery produktów
- » Wystawy
- » Wystawa średniej wielkości
- » Konferencje
- » Targi
- » Recepcja

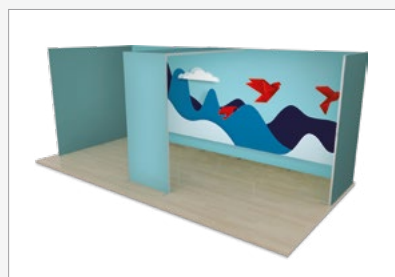
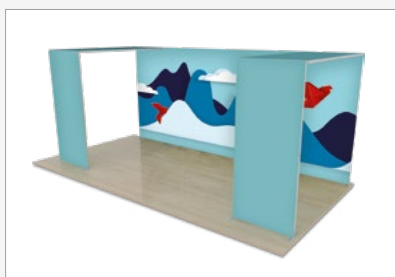
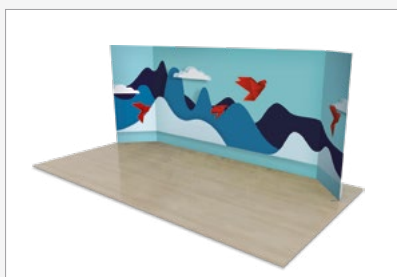
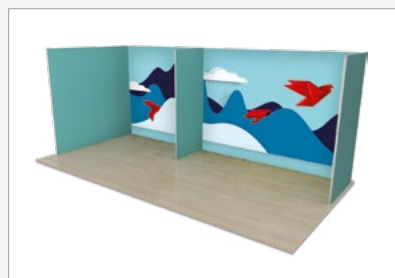
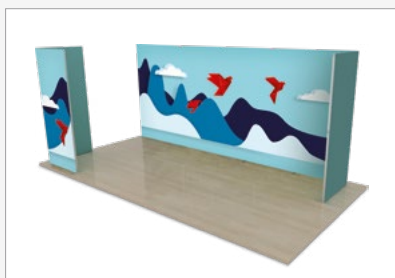

Korzystanie z **różnych łączyn**

Umożliwia tworzenie nieskończonej ilości konfiguracji.

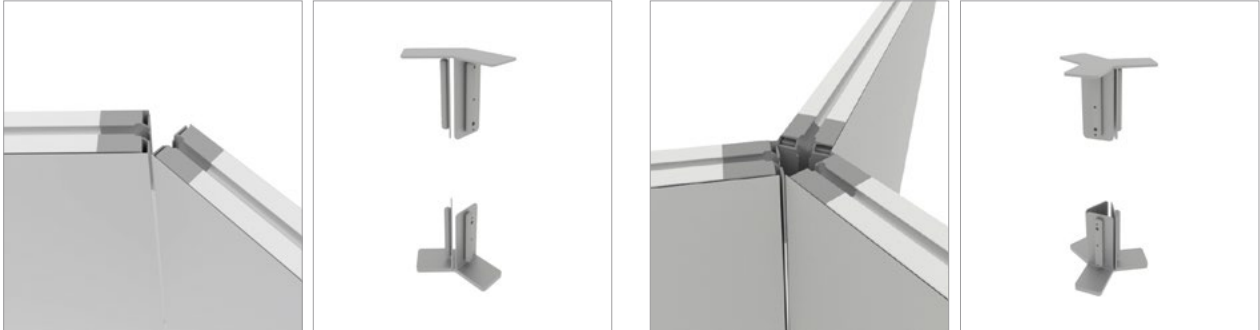

Dostępny w **różnych** rozmiarach

FASTFRAME™ jest dostępny w 5 rozmiarach, wszystkie z wąskim profilem ramy o grubości 40mm.

- » 1000 x 500mm
- » 1000 x 1000mm
- » 1000 x 2000mm
- » 1000 x 2400mm
- » 1200 x 2400mm

